

CI-CO LP

- BAJO PERFIL PARA ESPACIOS CON POCA ALTURA
- PUERTA DE INSPECCIÓN PARA MANTENIMIENTO
- SOPORTE ESPECIAL PARA DIRECCIONAR EL FLUJO DE AIRE
- VENTILADORES DE ALTA EFICIENCIA



CICO-LP/EC
MOTOR EC TECHNOLOGY



CICO-LP/AC
MOTOR ALTA EFICIENCIA IP-54



JET FANS DE BAJO PERFIL PARA MOVIMIENTO DE AIRE Y GASES CONTAMINANTES, EN ESPACIOS REDUCIDOS





CI-CO LP

Una nueva versión de ventiladores compactos y de bajo perfil, para poder ser utilizados en espacios reducidos y de poca altura. Aptos para la extracción de contaminantes y CO en aparcamientos, túneles de acceso, vías de salida o locales comerciales.

Su ligereza y bajo peso, permite una fácil y rápida instalación y un óptimo funcionamiento, debido al bajo nivel sonoro y a las turbinas optimizadas aerodinámicamente para conseguir una gran eficiencia y empuje en el ventilador.



FACILIDAD DE LIMPIEZA Y MANTENIMIENTO

El diseño de las tapas de inspección para acceder a la turbina y motor, permiten la limpieza y mantenimiento del conjunto de una forma muy fácil y sencilla.



DISEÑO ESPECIAL PARA MONTAR DE FORMA SENCILLA

El suministro de una plantilla, con un diseño estudiado para el rápido montaje y posibilidad de orientar el ventilador hacia la mejor dirección para la salida de aire, es una gran ventaja para ahorro de tiempo en las instalaciones.



EC TECHNOLOGY

Modelo CI-CO LP/EC equipado con motor de alta eficiencia con tecnología EC y electrónica integrada en el motor, con posibilidad de regulación 0-10V, ideal para ahorro de costes energéticos en instalaciones eficientes.

CI-CO LP



Jet fans centrífugos de inducción de bajo perfil.



JET FANS de bajo perfil para movimiento de aire, gases contaminantes y extracción de CO, en aparcamientos y espacios reducidos.

Ventilador:

- Envoltorio en chapa de acero galvanizado.
- Turbina con alabes a reacción de óptimo rendimiento.
- Tapas de acceso para limpieza y mantenimiento.
- Plantilla soporte para fácil y rápido montaje.

• **CI CO LP/AC:**

- Motor AC de 108-132V 60Hz. Protector térmico incorporado. Protección IP-54.
- Motor AC de 220/230 50/60Hz. Protector térmico incorporado. Protección IP-54.
- Temperatura máxima del aire a transportar -20°C +60°C.



Tapa para mantenimiento



Plantilla soporte

Motor:

- **CI CO LP/EC:** Motor EC de 200-277V 50/60Hz. Protector térmico incorporado. Protección IP-54.

Acabado:

- Anticorrosivo en chapa de acero galvanizada.

Código de pedido

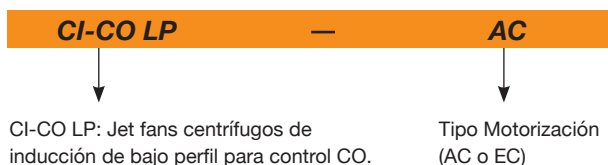

Características técnicas

Modelo	Velocidad (r/min)	Intensidad máxima admisible (A)	Tensión alimentación/ Frecuencia	Caudal máximo (m³/h)	Empuje (N)	Potencia eléctrica máxima (W)	Nivel de presión sonora (dBA)*	Peso (kg)	According ErP
CI-CO LP/EC	2450	1.84	200-277V 50/60Hz	2782	13	230	69	20	2018
CI-CO LP/AC 220V	2600	2.14	220/230 50/60Hz	2520	11	490	68	20	2018
CI-CO LP/AC 110V	2620	4.10	108-132V 60Hz	2870	13	460	69	20	2018

*nivel sonoro irradiado a 3m



Erp. (Energy Related Products)

Información de la Directiva 2009/125/EC descargable desde la web de SODECA o programa de selección QuickFan

Dimensiones mm

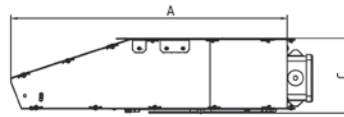
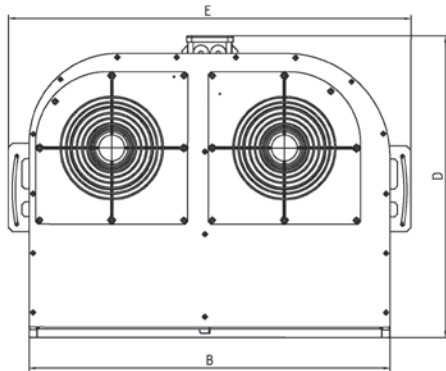

Modelo	A	B	C	D	E
CI-CO LP	535	700	145	584	781

Curvas características

Q= Caudal en m³/h y m³/s.

Pe= Presión estática en mmH₂O, Pa e inwg.

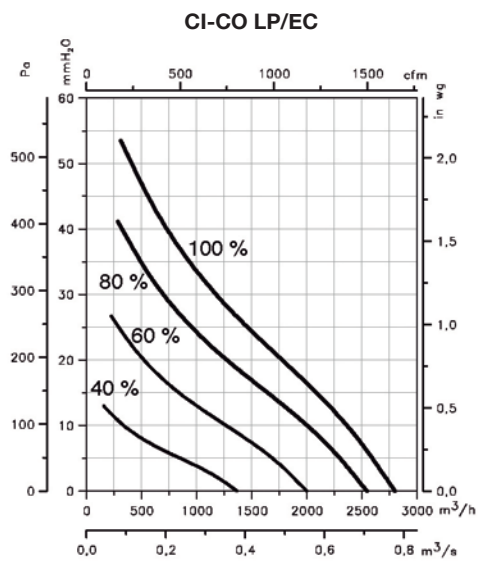
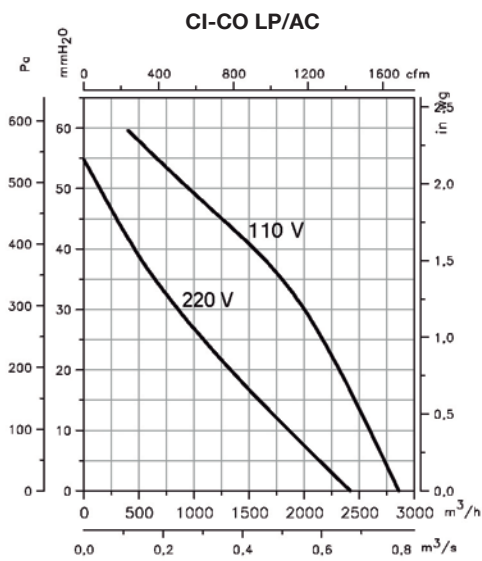

Accesorios



Dardo

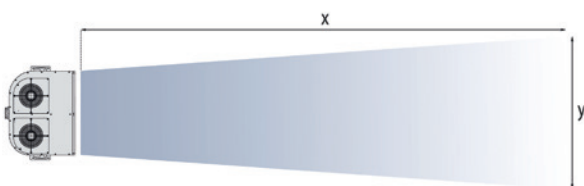

	CI-CO/LP EC	CI-CO/LP AC 110V	CI-CO/LP AC 220V
Velocidad (rpm)	2450	2600	2600
Impulso (N)	13	13	11
Velocidad salida aire (m/s)	15	16	14
Velocidad aire (m/s)	1	1	1
Longitud máxima x del dardo (m)	20	21	18,5
Longitud máxima y del dardo (m)	8,5	9	8



MEJORAMOS LA EXPERIENCIA DE USUARIO EN LA NUEVA VERSIÓN

HERRAMIENTA PARA INGENIERÍAS Y DEPARTAMENTOS TÉCNICOS

Disponible en:



 Solicítenos información

QUICKFAN

SODECA  SELECTOR

QuickFan Selector

ha sido desarrollado por un equipo de técnicos y comerciales en estrecha colaboración con nuestros clientes, con el objetivo de obtener una herramienta práctica que ofrezca soluciones a las necesidades de un amplio rango de usuarios.



Búsqueda fácil



Personalice los informes



Siempre actualizado



Informes en minutos



Navegue rápidamente por el catálogo mediante las pestañas



Potente herramienta de selección de producto



Completa información de los modelos seleccionados

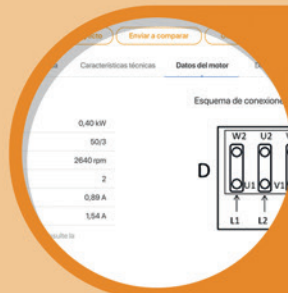

Visualice las curvas y características de los modelos

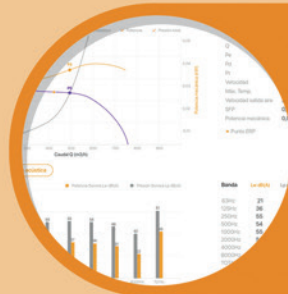

Compare diferentes modelos

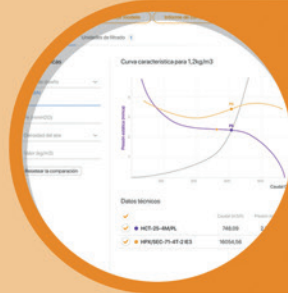

MÓDULO DE PROYECTOS

Prepare informes técnicos en minutos

- Seleccione centenares de modelos en un solo paso.
- Cargue masivamente sus datos en Excel.
- Edite y gestione las fichas técnicas.
- Imprima el informe con índice y portada, edítelo o envíelo a otro QuickFan.

CÁLCULO DE SOBREPRESIÓN EN ZONAS DE ESCALERAS

- Calcule rápidamente el caudal necesario para la sobrepresión de escaleras para los sistemas más habituales, requerido según UNE-EN 12101:2006.
- Configure fácilmente el diseño para cada planta, o áreas de la vía de evacuación.



Modelos CAD 3D



Formatos disponibles



Siempre actualizado



Informes en minutos

MODELOS EN CAD 3D

- Más de 2.000 modelos y configuraciones disponibles.
- Descárguese nuestros ventiladores en Cad 3D desde nuestra web.
- Elija entre más de 40 formatos Cad disponibles incluyendo Revit.

**HEADQUARTERS****Sodeca, S.L.U.**

Pol. Ind. La Barricona
Carrer del Metall, 2
E-17500 Ripoll
Girona, SPAIN
Tel. +34 93 852 91 11
Fax +34 93 852 90 42
General sales: comercial@sodeca.com
Export sales: ventilation@sodeca.com

PRODUCTION PLANT**Sodeca, S.L.U.**

Ctra. de Berga, km 0,7
E-08580 SANT QUIRZE DE BESORA
Barcelona, SPAIN
Tel. +34 93 852 91 11
Fax +34 93 852 90 42
General sales: comercial@sodeca.com
Export sales: ventilation@sodeca.com

**EUROPE****FINLAND****Sodeca Finland, Oy**

HUITTINEN
Sales and Warehouse
Mr. Kai Yli-Sipilä
Metsälinnankatu 30, PL2
FI-32700 Huittinen
Tel. + 358 400 320 125
orders.finland@sodeca.com

HELSINKI
Smoke Control Solutions
Mr. Antti Kontkanen
Vilppulantie 9C
FI-00700 Helsinki
Tel. +358 400 237 434
akontkanen@sodeca.com

HYVINKÄÄ
Industrial Applications
Mr. Jaakko Tomperi
Niinistökatu 12
FI-05800 Hyvinkää
Tel. +358 451 651 333
jtomperi@sodeca.com

ITALIA**Marelli Ventilazione, S.R.L.**

Sr. Christian Tosetti
Viale del Lavoro, 28
37036 San Martino B.A.
(VR), ITALY
Tel. +39 045 87 80 140
Fax +39 045 99 22 24
info@marelliventilazione.com

PORTUGAL**Sodeca Portugal, Unip. Lda.**

PORTO
Rua Veloso Salgado 1120/1138
4450-801 Leça de Palmeira
Tel. +351 229 991 100
geral@sodeca.pt

LISBOA
Pq. Emp. da Granja Pav. 29
2625-607 Vialonga
Tel. +351 219 748 491
geral@sodeca.pt

ALGARVE
Rua da Alegria S/N
8200-557 Cortesões
Tel. +351 289 092 586
geral@sodeca.pt

UNITED KINGDOM**Sodeca Fans UK, Ltd.**

Mr. Mark Newcombe
Tamworth Enterprise Centre
Philip Dix House, Corporation
Street, Tamworth, B79 7DN
UNITED KINGDOM
Tel. +44 (0) 1827 216 109
sales@sodeca.co.uk

AMERICA**CHILE****Sodeca Ventiladores, Ltda.**

Sra. Sofía Ormazábal
Santa Bernardita 12.005
(Esquina con Puerta Sur)
Bodegas 24 a 26,
San Bernardo, Santiago, CHILE
Tel. +56 22 840 5582
ventas.chile@sodeca.com

COLOMBIA**Sodeca Latam, S.A.S.**

Sra. Luisa Stella Prieto
Calle7 No. 13 A-44
Manzana 4 Lote1, Montana
Mosquera, Cundinamarca
Bogotá, COLOMBIA
Tel. +57 1 756 4213
ventascolombia@sodeca.com

PERU**Sodeca Perú, S.A.C.**

Sr. Jose Luis Jiménez
C/ Mariscal Jose Luis de
Orbegoso 331. Urb. El pino.
15022, San Luis. Lima, PERU
Tel. +51 1 326 24 24
Cel. +51 994671594
comercial@sodeca.pe

RUSSIA**RUSSIA****Sodeca, L.L.C.**

Mr. Stanislav Alifanov
Myasisheva str, 1, room 603
Business Center "Chaika"
140180 Zhukovskiy
Moscow region, RUSSIA
Tel. +7 495 955 90 50
alifanov@sodeca.com



www.sodeca.com

