



SOLUCIONES EC TECHNOLOGY



Draft

NEW GENERATION EC FANS



SOLUCIONES EN VENTILACIÓN

SODECA centra su actividad en el diseño y fabricación de ventiladores industriales, sistemas de ventilación y extractores para la evacuación de humo, desde 1983 año de su fundación.

Los ventiladores y extractores SODECA pasan por exigentes procedimientos de calidad certificados por BUREAU VERITAS, según 9001:2015. La calidad del producto y los métodos de investigación y desarrollo utilizados han hecho posible que en la actualidad SODECA sea uno de los más reconocidos fabricantes de ventiladores a nivel mundial.

Entre otros aspectos, uno de los valores más importantes es la vocación de servicio al cliente, por eso grandes profesionales le atenderán para ofrecerle la mejor solución de ventilación adaptándose a las exigencias de cada proyecto.

Las instalaciones centrales de SODECA cuentan con más de 15.000m² de superficie y están ubicadas en Ripoll, municipio cercano a Barcelona. El edificio fue construido en 2018 y ha sido reconocido por su sistema de gestión de energía. Entre otros aspectos, cuenta con un sistema automatizado de compuertas de diseño hermético para una mejor eficiencia energética.

Le ofrecemos la posibilidad de visitar nuestras instalaciones donde podrá ver el proceso de fabricación de ventiladores, con las más altas exigencias de calidad, respetando nuestro entorno y apostando por el ahorro energético.



AHORRA ENERGÍA CON SISTEMAS EQUIPADOS CON EC TECHNOLOGY

Una gran solución tecnológica a las nuevas necesidades del mercado

Importantes **reducciones** del gasto energético.

Perfecto **control de la velocidad**, mediante sensores externos.

Facilitan el **funcionamiento** del ventilador.

Estos nuevos productos sobrepasan los requisitos de la directiva Ecodesign ErP 2009/125/CE y su reglamentación (EU) 327/2011 para ventiladores, 1253/2014 para unidades de ventilación, colaborando con el objetivo KIOTO adoptado por la UE para la reducción de emisiones de CO₂.



VENTAJAS

- Ahorro energético del 70%, gracias a la EC TECHNOLOGY y al control de la velocidad
- Reduce gastos de consumo energético
- Reduce el impacto medioambiental
- Bajo nivel sonoro
- Ventilación equilibrada en todo momento
- Instalación centralizada y fácil mantenimiento

Los motores industriales EC TECHNOLOGY, con la tecnología desarrollada por SODECA, están diseñados para el cumplimiento de eficiencia IE4 e IE5. Permiten obtener grandes ahorros energéticos, además de ir equipados de serie con la electrónica necesaria para su funcionamiento y el variador electrónico de velocidad (VSD).



EC TECHNOLOGY PLUG FAN

7 SVE/PLUS/EW

Extractores en línea para conductos, con bajo nivel sonoro montados dentro de una envolvente acústica de 40 mm de aislante acústico fonoabsorbente



14 SVE/PLUS/EW/CPC

Extractores en línea para conductos, de funcionamiento automático, bajo nivel sonoro y control de presión constante



19 CL/PLUS/EC

Extractores en línea para conductos rectangulares, con envolvente acústica de 40 mm de aislante para la reducción de ruido y motor EC Technology



24 CJK/EC

Unidades de ventilación para conductos circulares, con envolvente acústica de 25 mm de aislante, tapas intercambiables y motor EC Technology



28 CJV/EW

Unidades de extracción de funcionamiento automático, salida de aire vertical, motor EC Technology y control de presión constante para viviendas



31 CRF/EW

Extractores centrífugos de tejado, con bajo nivel sonoro, equipados con motor de rotor exterior EC Technology



38 CRF/EW/CPC

Extractores centrífugos de tejado, de funcionamiento automático, bajo nivel sonoro, motor EC Technology y control de presión constante



43 HRE/EC

Ventiladores helicoidales circulares, con motor de rotor exterior EC Technology



46 HCRE/EC

Ventiladores helicoidales murales, con motor de rotor exterior EC Technology



50 VENUS

Recuperadores de calor de alta eficiencia para instalaciones residenciales



53 REB

Recuperadores de calor con motor EC Technology y by-pass incorporado



56 REB-HEPA

Recuperadores de calor con motor EC Technology, by-pass incorporado y filtro HEPA



58 RECUP/EC-BS

Recuperadores de calor con intercambiador de placas a contraflujo, control automático y motores EC Technology, para instalación en falso techo



63 RECUP/EC-H

Recuperadores de calor con intercambiador a contraflujo, control automático y motores EC Technology, para instalación en cubierta o sala técnica



71 UPH/EC

Unidades purificadoras de aire móviles



73 UPA

Unidades diseñadas para la limpieza y purificación de aire interior. Indicadas en zonas con alta ocupación, industria farmacéutica y hospitales



75 UPM/EC

Unidades purificadoras de aire móviles, diseñadas para la limpieza, eliminación de olores y purificación de aire interior, en cualquier tipo de local



77 UPM/EC PCO

Unidades purificadoras de aire móviles con tecnología basada en la fotocatalisis



79 UPM/EC FE

Unidades purificadoras de aire móviles con filtros electrostáticos de alta eficiencia. Indicados para aplicaciones con partículas grasas



81 CJK/FILTER/EC

Unidades purificadoras de aire para conductos circulares, envolvente acústica de 25 mm, motor EC Technology

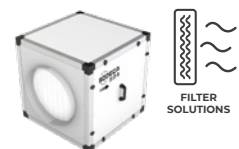

IE4 E IE5 EC TECHNOLOGY MOTOR

86 HC/EC
Ventiladores helicoidales murales, con motor EC Technology IE5



93 HCT/EC
Ventiladores helicoidales tubulares, con motor EC Technology IE5



102 HFW/EC
Ventiladores helicoidales tubulares galvanizados en caliente, con motor EC Technology IE5



110 CBD/EC
Ventiladores centrífugos de doble aspiración, motor directo EC Technology IE4 con electrónica integrada y turbina a acción



117 CBD/B/EC
Ventiladores centrífugos de doble aspiración, motor directo EC Technology IE4 con electrónica integrada y sin pies de apoyo



119 CJBD/EC
Unidades de ventilación aisladas acústicamente y motor EC Technology IE4 con electrónica integrada



121 CJBD/EC/CPC
Unidades de ventilación aisladas acústicamente, motor EC Technology IE4 con electrónica integrada y control de presión constante



126 CJBD/EC/AL
Unidades de ventilación con perifería de aluminio y motor EC Technology IE4 con electrónica integrada



128 CJBD/EC/ALS
Unidades de ventilación con perifería de aluminio, doble pared de aislamiento y motor EC Technology IE4 con electrónica integrada



130 CJBD/EC/C
Unidades de ventilación con entrada y salida circular y motor EC Technology IE4 con electrónica integrada



132 CMA/EC
Ventiladores centrífugos de media presión y simple aspiración, envolvente y turbina en fundición de aluminio y motor EC Technology IE5



136 CMP/EC
Ventiladores centrífugos de media presión y simple aspiración, motor directo, turbina a acción y motor EC Technology IE5



142 CRL/EC
Ventiladores centrífugos de media presión y simple aspiración, turbina a reacción, motor directo EC Technology IE5



148 CPV/EC
Ventiladores centrífugos anticorrosivos de simple aspiración fabricados en polipropileno, con motor EC Technology IE5



153 CKDR/EC
Unidades de extracción con puerta de gran dimensión y aislamiento acústico de 40 mm, equipadas con motor EC Technology IE5



158 CJLINE/EC
Unidades de extracción de aire con entrada y salida lineal, equipadas con motor EC Technology IE5



163 HT/EC
Extractores helicoidales de tejado con base plana, con motor EC Technology IE5

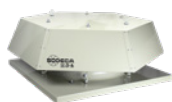

170 CHT/EC
Extractores centrífugos de tejado con salida de aire horizontal, con motor EC Technology IE5



174 CVT/EC
Extractores centrífugos de tejado con salida de aire vertical, con motor EC Technology IE5



CONTROL Y SENSORES PARA MOTOR EC TECHNOLOGY

178 EC CONTROL
Cuadro de control y regulación automática para sistemas de ventilación con motores EC Technology



180 CAP/EC
Control inteligente para la regulación de equipos con ventiladores EC Technology preparado para sondas externas de calidad de aire



181 SI-PM2.5+VOC
Sonda inteligente para el control CAP/EC, para la regulación de la ventilación a partir de los parámetros de partículas sólidas y compuestos orgánicos volátiles



181 SI-CO2+VOC
Sonda inteligente para el control CAP/EC, para la regulación de la ventilación a partir de los parámetros de CO2 y compuestos orgánicos volátiles



182 MTP
Potenciómetro para control de velocidad



SVE/PLUS/EW



EC TECHNOLOGY CON
VSD INTEGRADO



Extractores en línea para conductos, con bajo nivel sonoro montados dentro de una envolvente acústica de 40 mm de aislante acústico fonoabsorbente



Ventilador:

- Envolvente acústica recubierta de material fonoabsorbente.
- Todos los modelos equipados con turbina a reacción.
- Bridas normalizadas en aspiración e impulsión, para facilitar la instalación en conductos.
- Equipados con tapa registro abatible.
- Pies soporte, que facilita su montaje, integrados en la caja.
- Dirección aire sentido lineal.
- Velocidad ajustable mediante un potenciómetro incorporado de 10 k Ω MTP010, o una señal exterior de 0-10 V.

protección IP54. Excepto modelo SVE/PLUS/EW-400/H, 200-277 V 50/60 Hz, protección IP55.

- Temperatura máxima del aire a transportar: -25 °C +60 °C. Excepto modelo SVE/PLUS/EW-200/H, -25 °C +45 °C.

Acabado:

- Anticorrosivo en chapa de acero galvanizado.

Motor:

- Motores de rotor exterior EC Technology, de alta eficiencia y variador de velocidad integrado controlado mediante señal 0-10 V.
- Monofásico 200-240 V 50/60 Hz,



Código de pedido

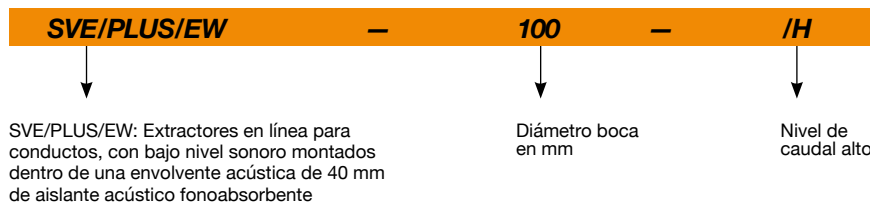

Características técnicas

Modelo	Velocidad (r/min)	Intensidad máxima admisible (A)	Potencia eléctrica máx.	Caudal máximo	Nivel presión sonora a 50% de velocidad máx*	Peso aprox. (Kg)	According ErP
		230V	(kW)	(m ³ /h)	dB (A)		
SVE/PLUS/EW-100/H	3570	1,01	0,120	399	38	11	2018
SVE/PLUS/EW-125/H	3570	1,01	0,120	480	36	11	2018
SVE/PLUS/EW-150/H	3570	1,01	0,120	498	33	11	2018
SVE/PLUS/EW-160/H	3570	1,01	0,120	534	31	11	2018
SVE/PLUS/EW-200/H	3265	1,35	0,176	948	36	14	2018
SVE/PLUS/EW-250/H	2850	1,35	0,180	1187	38	14	2018
SVE/PLUS/EW-315/H	1920	1,35	0,175	1430	29	23	2018
SVE/PLUS/EW-350/H	1460	1,45	0,190	1983	35	32	2018
SVE/PLUS/EW-400/H	1550	2,00	0,460	2856	38	39	2018

* Nivel de presión sonora irradiada en dB(A) a 1,5 m de distancia a caudal máximo.

Características acústicas

**Espectro de potencia sonora Lw(A) en dB(A) por banda de frecuencia en Hz
Valores irradiados a velocidad máxima y caudal medio.**

	63	125	250	500	1000	2000	4000	8000		63	125	250	500	1000	2000	4000	8000
SVE/PLUS/EW-100/H	38	43	45	47	49	53	47	43	SVE/PLUS/EW-250/H	46	44	43	45	55	35	34	30
SVE/PLUS/EW-125/H	37	43	45	48	50	53	48	44	SVE/PLUS/EW-315/H	30	44	33	32	44	25	24	19
SVE/PLUS/EW-150/H	32	42	41	51	44	44	44	40	SVE/PLUS/EW-350/H	37	50	40	42	36	29	26	14
SVE/PLUS/EW-160/H	33	43	42	47	45	46	45	41	SVE/PLUS/EW-400/H	37	52	41	42	34	29	27	27
SVE/PLUS/EW-200/H	50	50	43	50	44	42	45	45									

Dimensiones mm

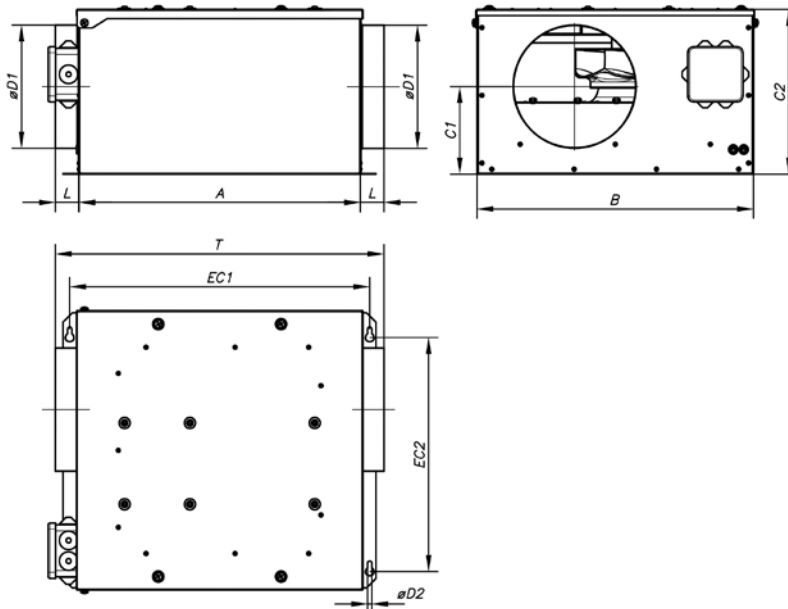

	A	B	C1	C2	øD1	L	øD2	EC1	EC2	T
SVE/PLUS/EW-100/H	380	380	174,5	255	100	37,5	7	405	305	455
SVE/PLUS/EW-125/H	380	380	164,5	255	125	37,5	7	405	305	455
SVE/PLUS/EW-150/H	380	380	160	255	150	37,5	7	405	305	455
SVE/PLUS/EW-160/H	380	380	155	255	160	37,5	7	405	305	455
SVE/PLUS/EW-200/H	460	450	140	265	200	37,5	7	485	380	535
SVE/PLUS/EW-250/H	460	450	165	310	250	52,5	7	485	380	565
SVE/PLUS/EW-315/H	565	540	210	390	315	57,5	9	595	440	680
SVE/PLUS/EW-350/H	650	600	265	465	350	57,5	9	680	525	765
SVE/PLUS/EW-400/H	650	680	280	500	400	80	9	680	600	810

Curvas características

Q= Caudal en m³/h, m³/s y cfm

Pe= Presión estática en mmH₂O, Pa e inwg

SVE/PLUS/EW-100/H

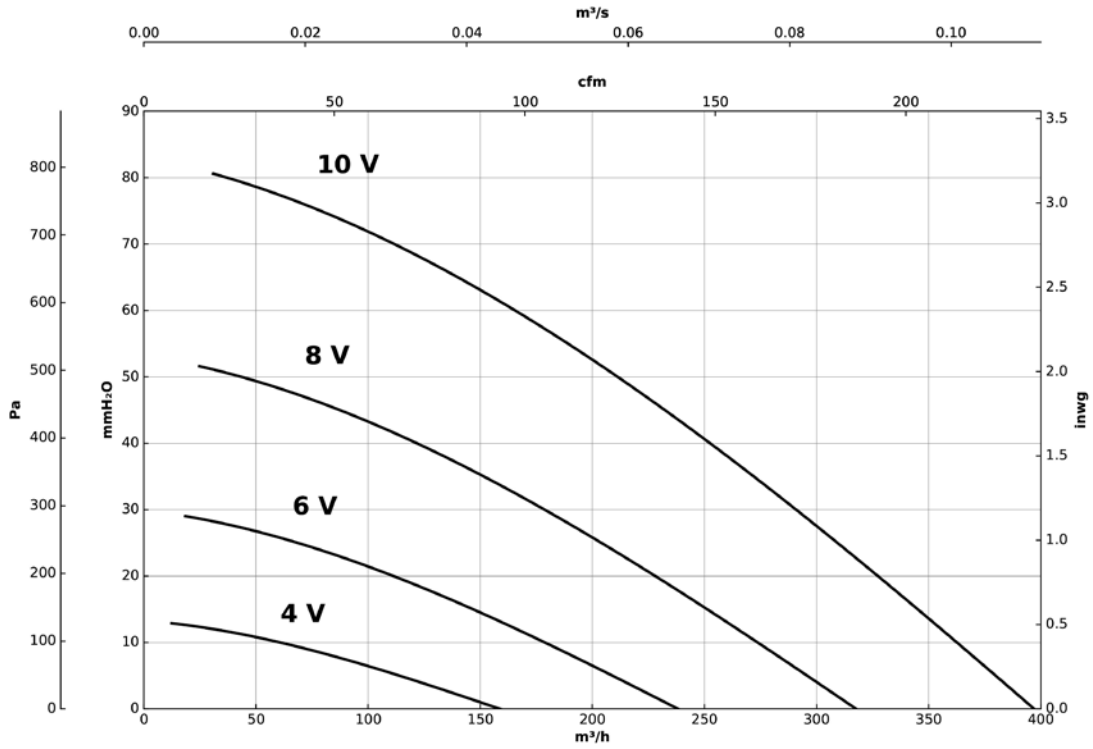

SVE/PLUS/EW-125/H

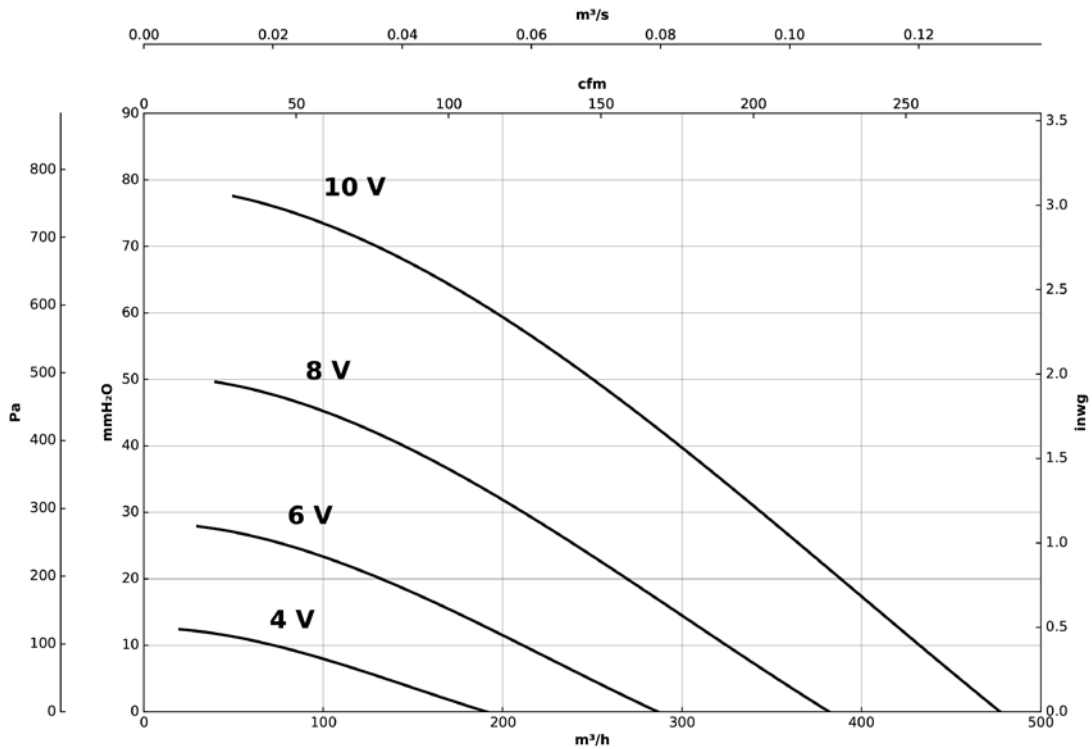

Curvas características

Q= Caudal en m³/h, m³/s y cfm

Pe= Presión estática en mmH₂O, Pa e inwg

SVE/PLUS/EW-150/H

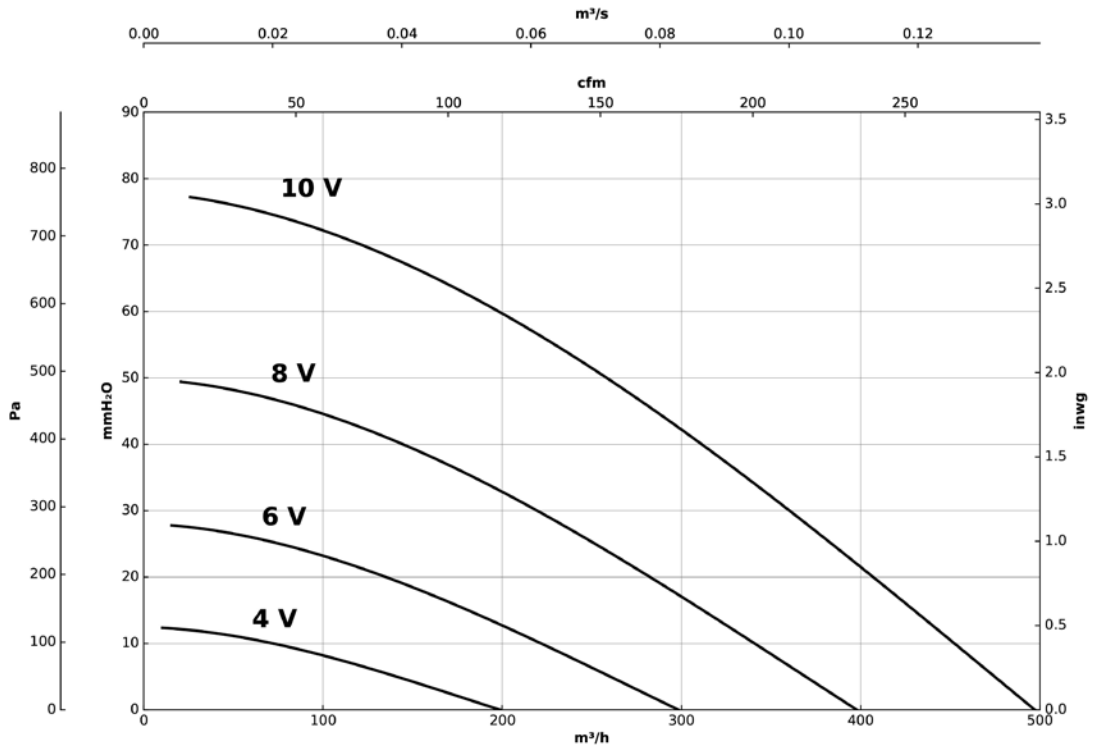

SVE/PLUS/EW-160/H

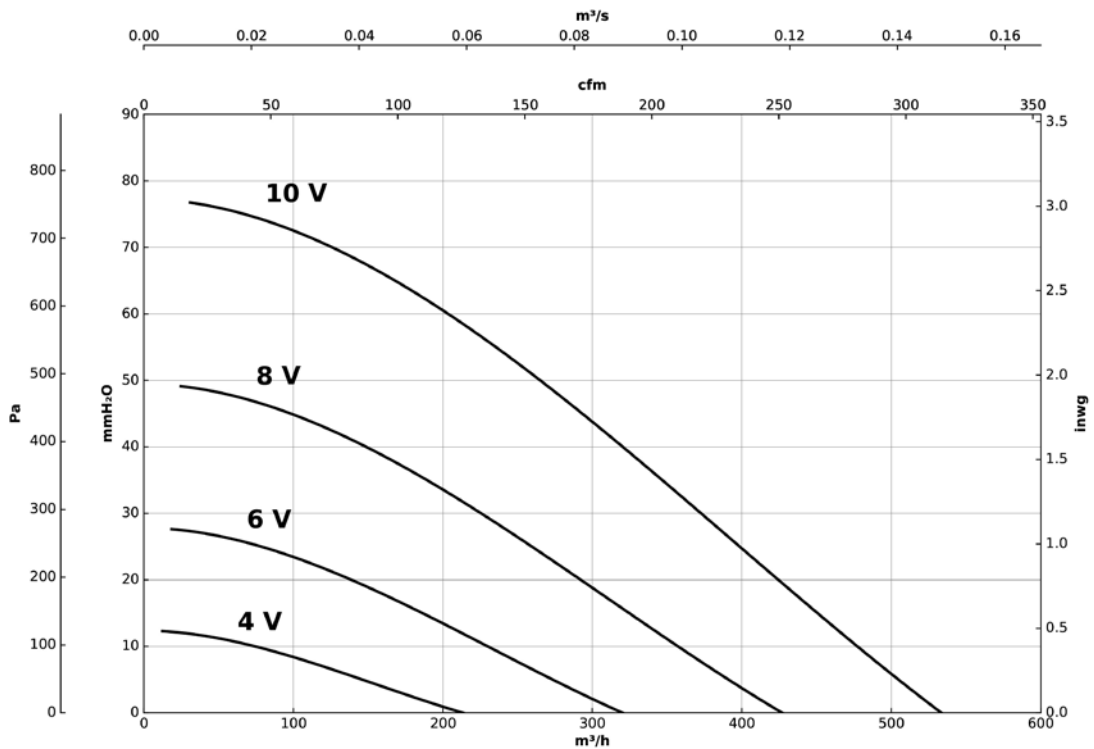

Curvas características

Q= Caudal en m³/h, m³/s y cfm

Pe= Presión estática en mmH₂O, Pa e inwg

SVE/PLUS/EW-200/H

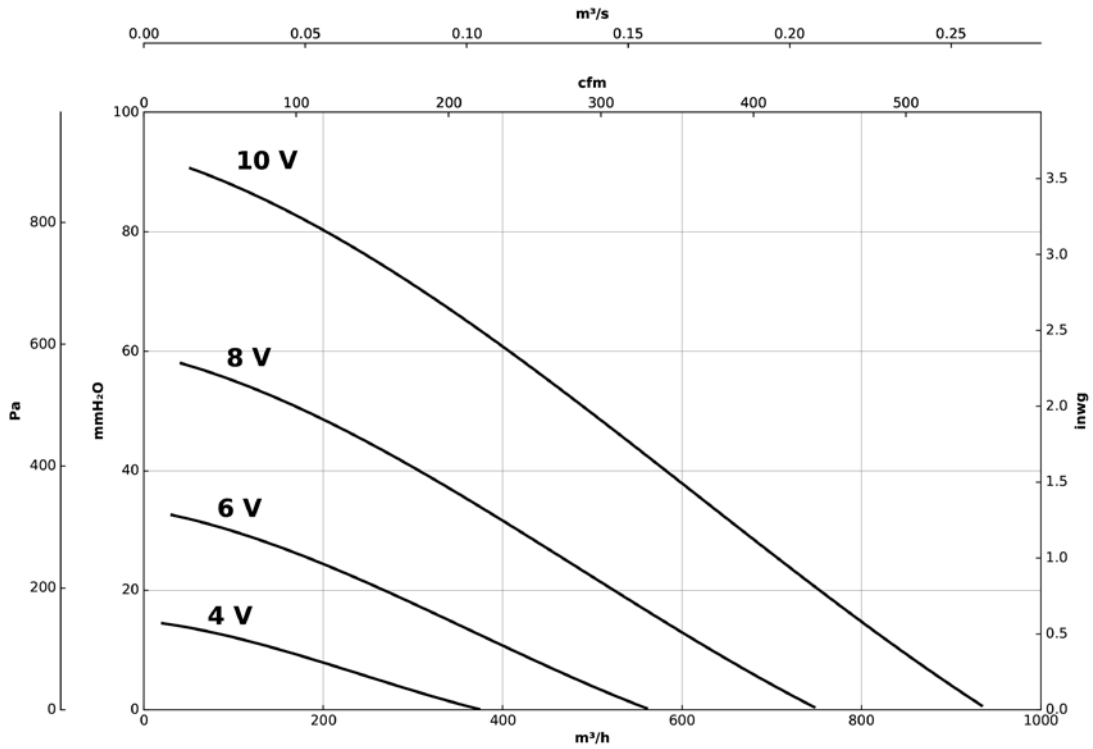

SVE/PLUS/EW-250/H

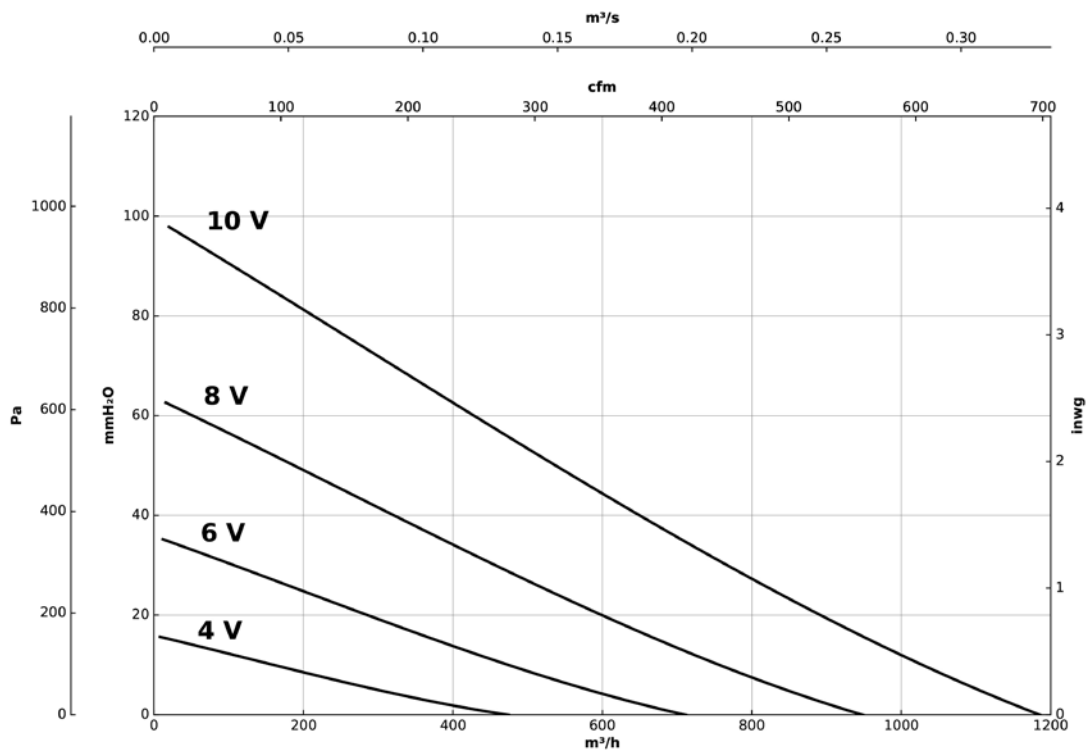

Curvas características

Q= Caudal en m³/h, m³/s y cfm

Pe= Presión estática en mmH₂O, Pa e inwg

SVE/PLUS/EW-315/H

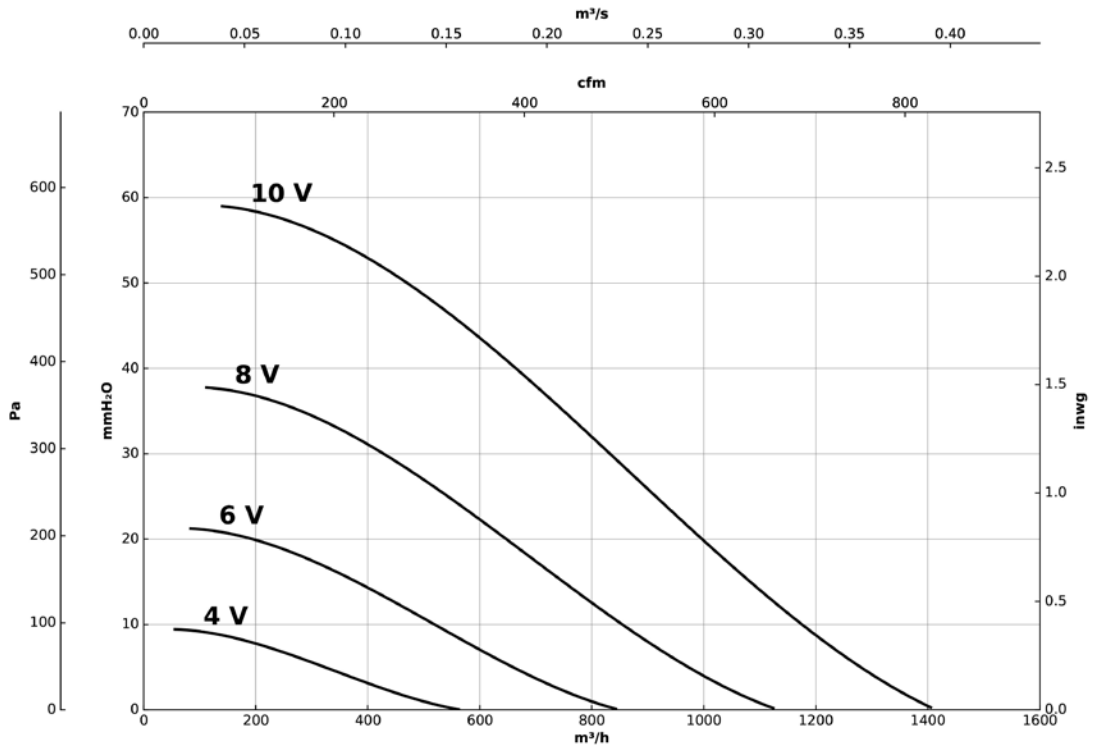

SVE/PLUS/EW-350/H

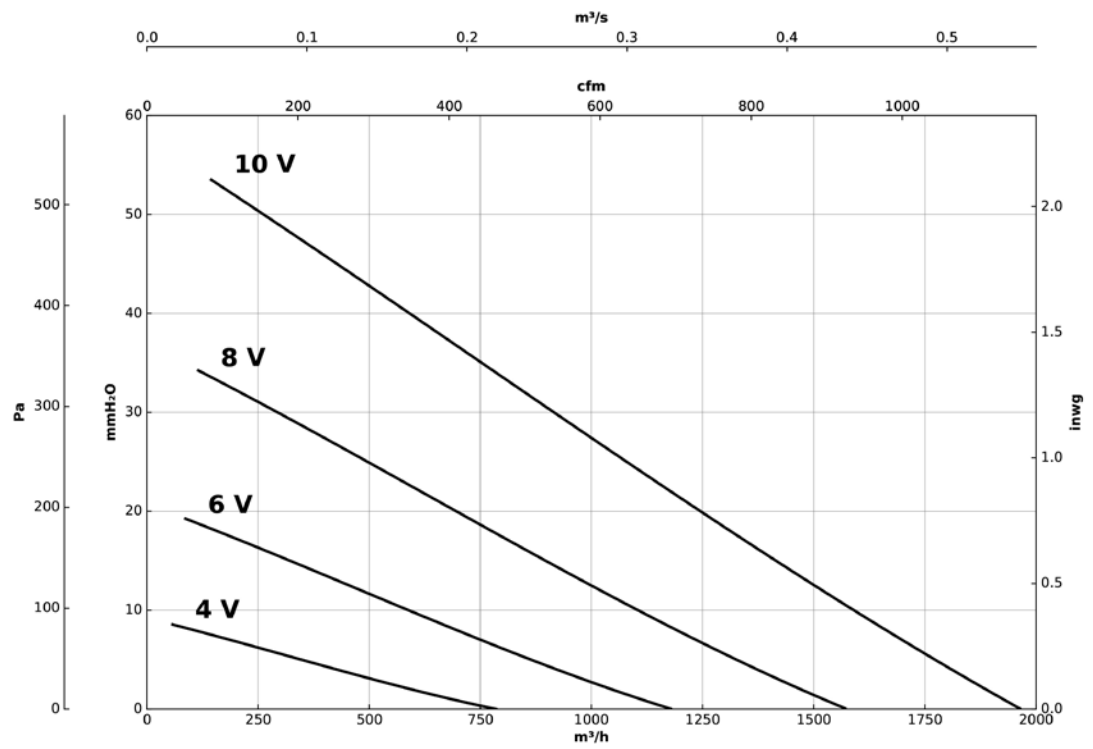

Curvas características

Q= Caudal en m³/h, m³/s y cfm

Pe= Presión estática en mmH₂O, Pa e inwg

SVE/PLUS/EW-400/H

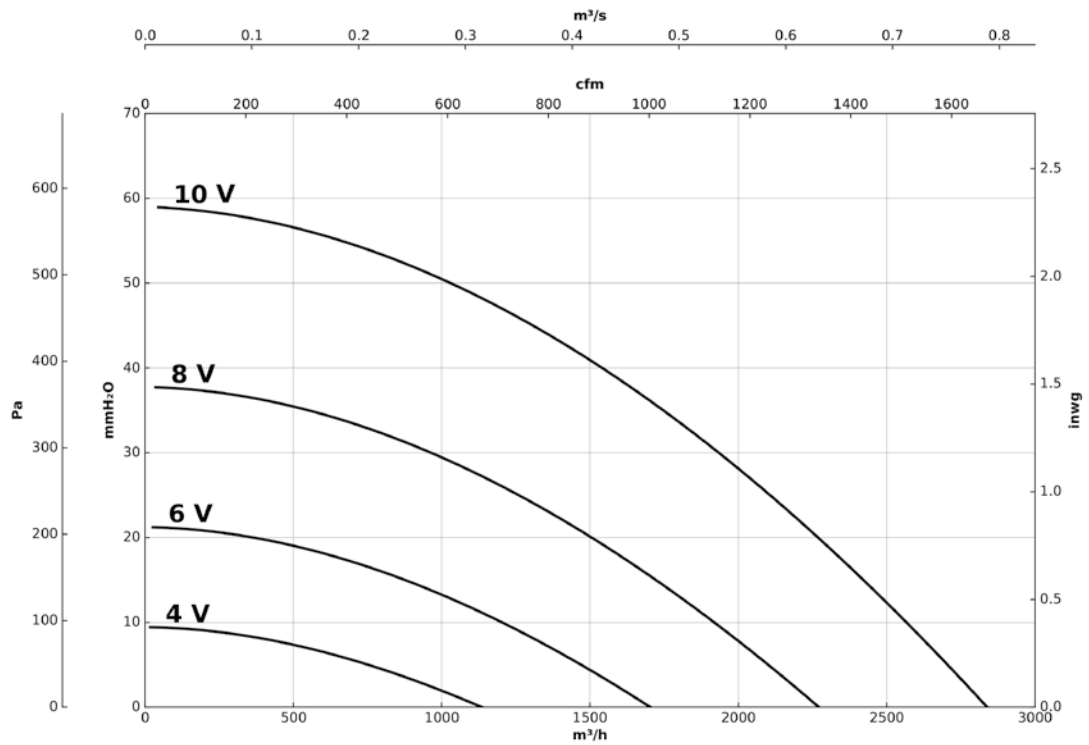

Accesorios



SVE/PLUS/EW/CPC

Extractores en línea para conductos, de funcionamiento automático, bajo nivel sonoro y control de presión constante

EC TECHNOLOGY CON VSD INTEGRADO



EC CONTROL: Control automático de regulación de presión constante.

Ventilador:

- Envoltorio acústico recubierto de material fonoabsorbente.
- Todos los modelos equipados con turbina a reacción.
- Bridas normalizadas en aspiración e impulsión, para facilitar la instalación en conductos.
- Equipados con tapa registro abatible.
- Pies soporte, que facilita su montaje, integrados en la caja.
- Dirección aire sentido lineal.

Motor:

- Monofásico 200-240 V 50/60 Hz, protección IP54. Excepto modelo SVE/PLUS/EW-400/H, 200-277 V 50/60 Hz, protección IP55.
- Temperatura máxima del aire a transportar: -25 °C +60 °C. Excepto modelo SVE/PLUS/EW-200/H, -25 °C +45 °C.

- Motores de rotor exterior EC Technology, de alta eficiencia.

EC CONTROL: Se suministra como accesorio opcional. Cuadro de control para sistemas de ventilación con motores EC Technology que lleven la electrónica integrada en el propio motor. Con las siguientes características:

- CPC: Control de presión constante.
- CFC: Control de caudal constante.
- DAY/NIGHT: Ajuste de doble consigna de presión según momento del día.
- Sensor externo: Compatible con sensor de temperatura, humedad, calidad de aire o CO.
- Equipo preconfigurado en modo presión constante con set point de 100 Pa.

Acabado:

- Anticorrosivo en chapa de acero galvanizado.

Código de pedido

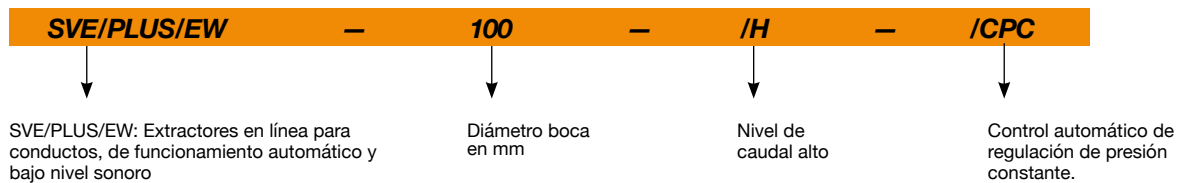

Características técnicas

Modelo	Velocidad	Intensidad máxima admisible (A)	Potencia eléctrica máx.	Caudal máximo	Nivel presión sonora a 50% de velocidad máx*	Peso aprox.	According ErP
	(r/min)	230V	(kW)	(m³/h)	dB (A)	(Kg)	
SVE/PLUS/EW-100/H/CPC	3570	1,01	0,127	399	38	11	2018
SVE/PLUS/EW-125/H/CPC	3570	1,01	0,127	480	36	11	2018
SVE/PLUS/EW-150/H/CPC	3570	1,01	0,127	498	33	11	2018
SVE/PLUS/EW-160/H/CPC	3570	1,01	0,127	534	31	11	2018
SVE/PLUS/EW-200/H/CPC	3265	1,35	0,176	948	36	14	2018
SVE/PLUS/EW-250/H/CPC	2850	1,35	0,180	1187	38	14	2018
SVE/PLUS/EW-315/H/CPC	1920	1,35	0,175	1430	29	23	2018
SVE/PLUS/EW-350/H/CPC	1460	1,45	0,190	1983	35	32	2018
SVE/PLUS/EW-400/H/CPC	1550	2,00	0,460	2856	38	39	2018

* Nivel de presión sonora irradiada en dB(A) a 1,5 m de distancia a caudal máximo.

Características acústicas

**Espectro de potencia sonora Lw(A) en dB(A) por banda de frecuencia en Hz
Valores irradiados a velocidad máxima y caudal medio.**

	63	125	250	500	1000	2000	4000	8000
SVE/PLUS/EW-100/H/CPC	38	43	45	47	49	53	47	43
SVE/PLUS/EW-125/H/CPC	37	43	45	48	50	53	48	44
SVE/PLUS/EW-150/H/CPC	32	42	41	51	44	44	44	40
SVE/PLUS/EW-160/H/CPC	33	43	42	47	45	46	45	41
SVE/PLUS/EW-200/H/CPC	50	50	43	50	44	42	45	45
SVE/PLUS/EW-250/H/CPC	46	44	43	45	55	35	34	30
SVE/PLUS/EW-315/H/CPC	30	44	33	32	44	25	24	19
SVE/PLUS/EW-350/H/CPC	37	50	40	42	36	29	26	14
SVE/PLUS/EW-400/H/CPC	37	52	41	42	34	29	27	27

Dimensiones mm

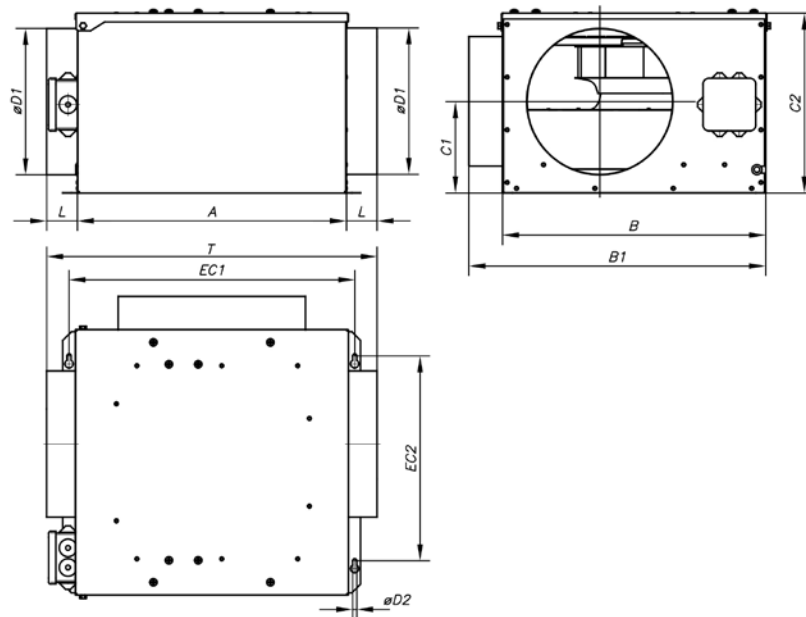

	A	B	C1	C2	øD1	L	øD2	EC1	EC2	T	B1
SVE/PLUS/EW-100/H/CPC	380	380	174,5	255	100	37,5	7	405	305	455	470
SVE/PLUS/EW-125/H/CPC	380	380	164,5	255	125	37,5	7	405	305	455	470
SVE/PLUS/EW-150/H/CPC	380	380	160	255	150	37,5	7	405	305	455	470
SVE/PLUS/EW-160/H/CPC	380	380	155	255	160	37,5	7	405	305	455	470
SVE/PLUS/EW-200/H/CPC	460	450	140	265	200	37,5	7	485	380	535	540
SVE/PLUS/EW-250/H/CPC	460	450	165	310	250	52,5	7	485	380	565	540
SVE/PLUS/EW-315/H/CPC	565	540	210	390	315	57,5	9	595	440	680	630
SVE/PLUS/EW-350/H/CPC	650	600	265	465	350	57,5	9	680	525	765	690
SVE/PLUS/EW-400/H/CPC	650	680	280	500	400	80	9	680	600	810	770

Curvas características

Q= Caudal en m³/h, m³/s y cfm

Pe= Presión estática en mmH₂O, Pa e inwg

SVE/PLUS/EW-100/H/CPC

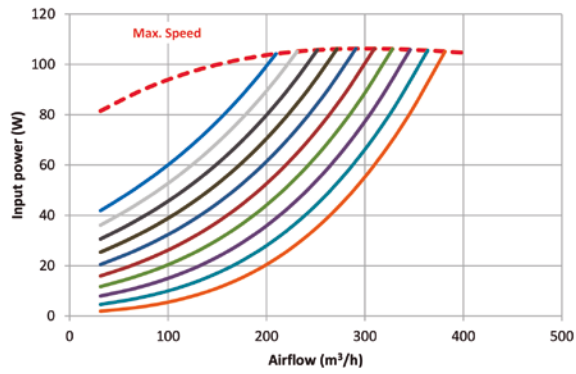
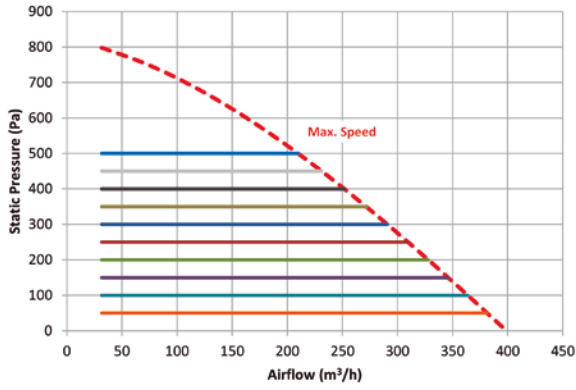

SVE/PLUS/EW-125/H/CPC

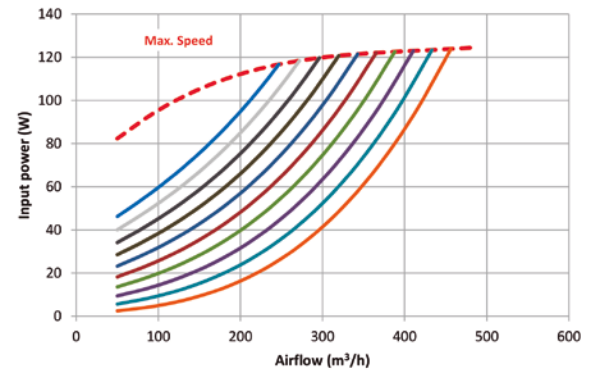
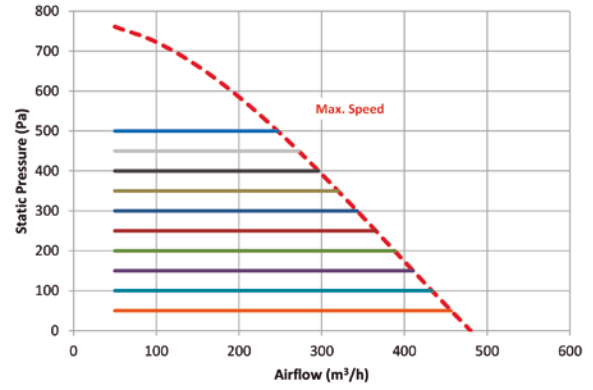

SVE/PLUS/EW-150/H/CPC

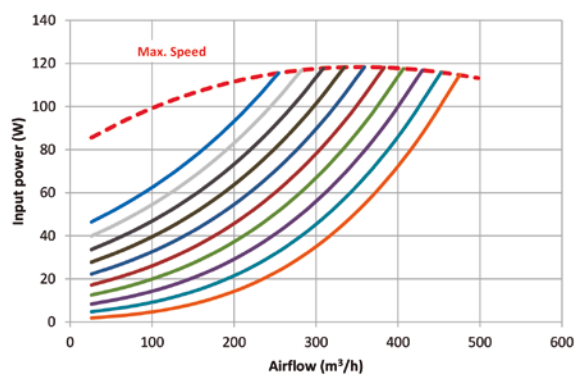
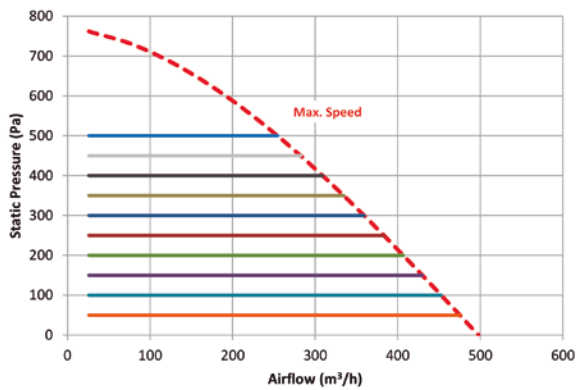

SVE/PLUS/EW-160/H/CPC

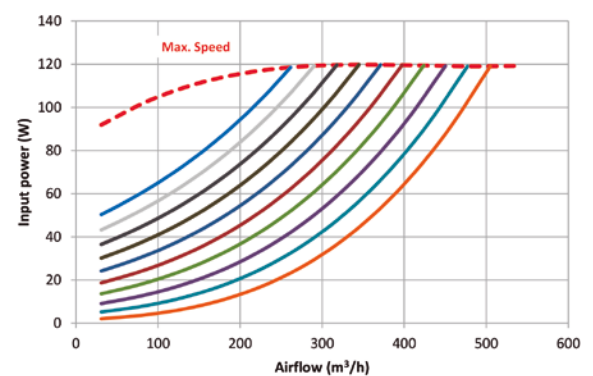
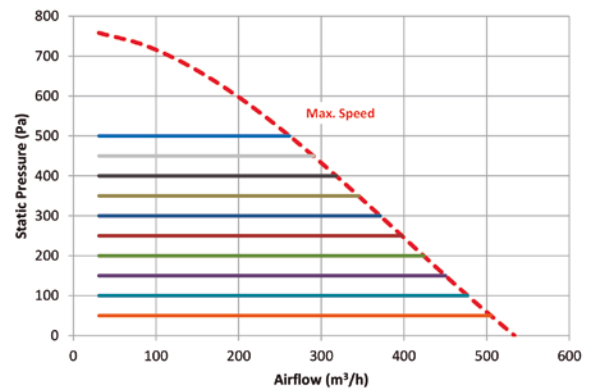

Curvas características

Q= Caudal en m³/h, m³/s y cfm

Pe= Presión estática en mmH₂O, Pa e inwg

SVE/PLUS/EW-200/H/CPC

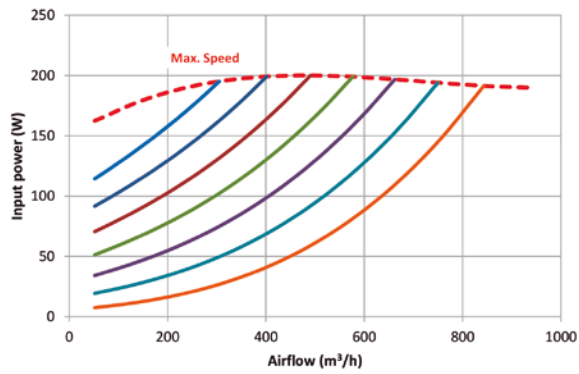
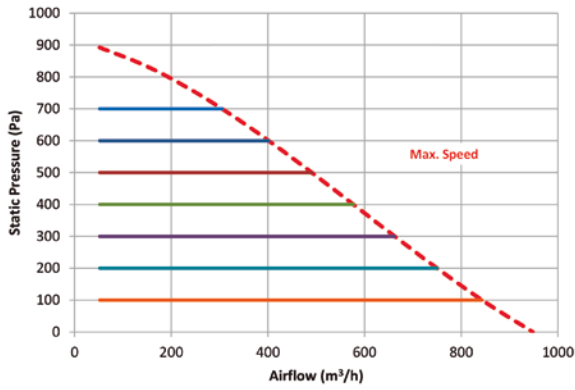

SVE/PLUS/EW-250/H/CPC

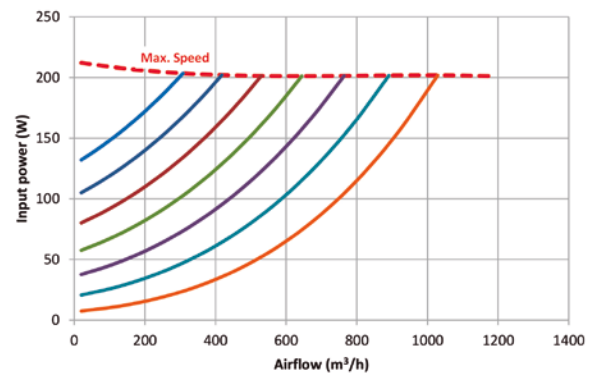
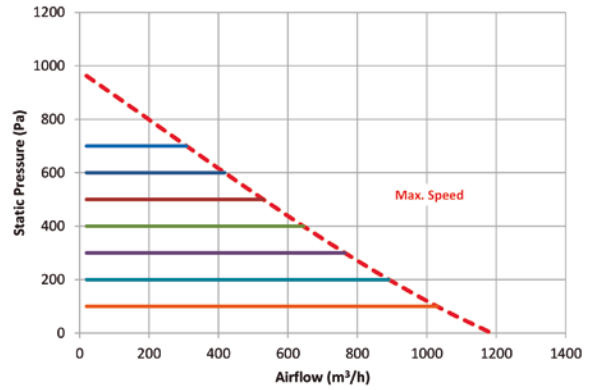

SVE/PLUS/EW-315/H/CPC

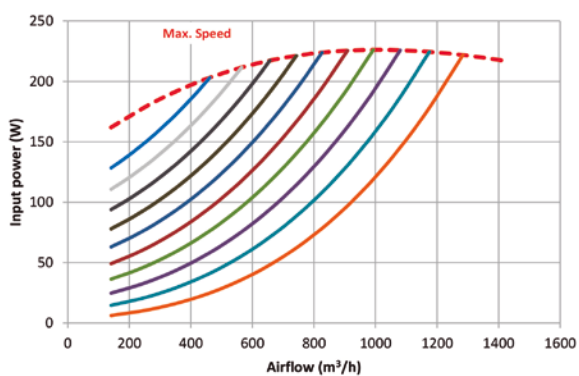
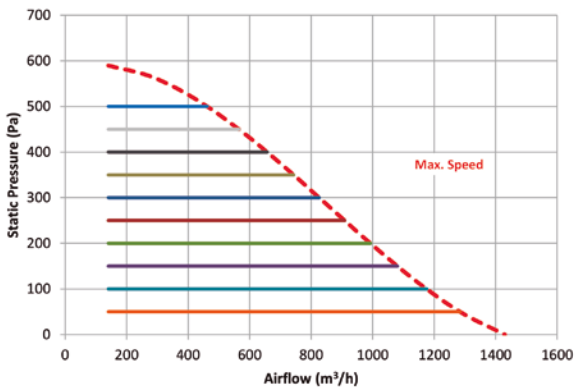

SVE/PLUS/EW-350/H/CPC

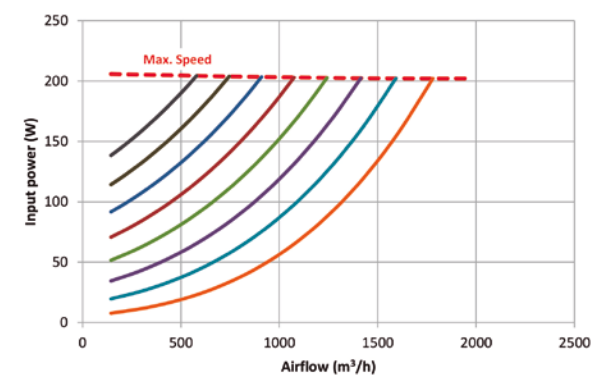
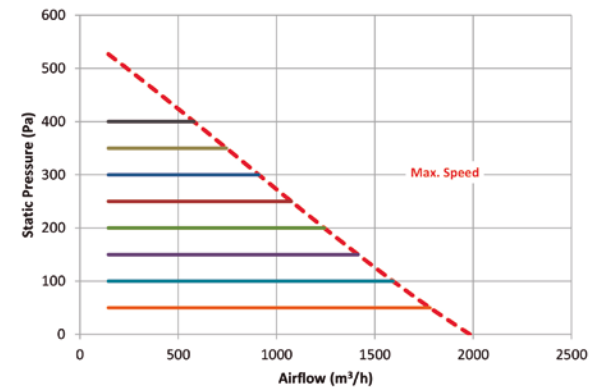

Curvas características

Q= Caudal en m³/h, m³/s y cfm

Pe= Presión estática en mmH₂O, Pa e inwg

SVE/PLUS/EW-400/H/CPC

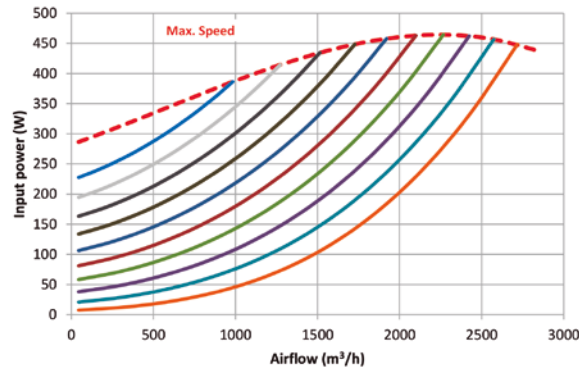
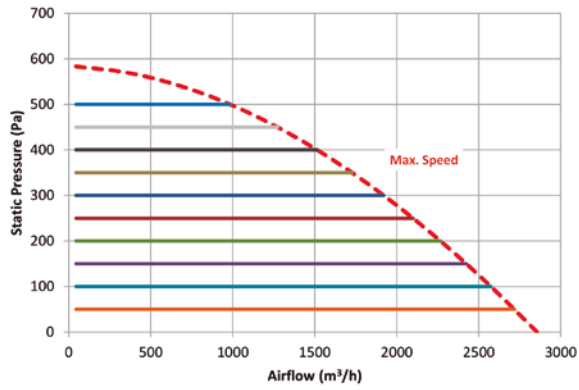

Accesorios



CL/PLUS/EC



Extractores en línea para conductos rectangulares, con envoltente acústica de 40 mm de aislante para la reducción de ruido y motor EC Technology



Ventilador:

- Envoltente en chapa de acero galvanizado.
- Envoltente acústica de 40 mm de aislante.
- Turbina a reacción.
- Dirección aire sentido lineal.
- Equipados con tapa registro abatible para facilitar el mantenimiento.

- Monofásico 200-240 V 50/60 Hz y trifásico 380-480 V 50/60 Hz.
- Temperatura máxima del aire a transportar: -25 °C +60 °C.

Acabado:

- Anticorrosivo en chapa de acero galvanizado.

Motor:

- Motores EC Technology de alta eficiencia, rotor exterior y regulables mediante 0-10 V.

Código de pedido

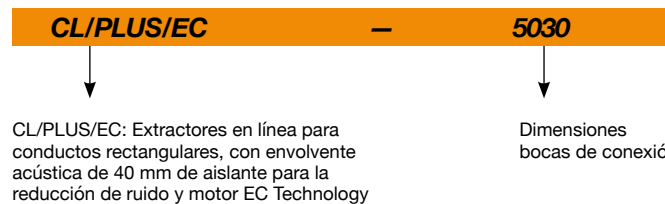

Características técnicas

Modelo	Velocidad (r/min)	Intensidad máxima admisible (A)		Potencia eléctrica máx. (W)	Caudal máximo (m³/h)	Nivel presión sonora a 50% de velocidad máx* dB (A)	Peso aprox. (Kg)	According ErP
		230V	400V					
CL/PLUS/EC-3015	3570	1,01		127	591	31	12	2018
CL/PLUS/EC-4020	3265	1,35		176	958	36	17	2018
CL/PLUS/EC-5030	1920	1,35		175	1964	29	26	2018
CL/PLUS/EC-6030	2377	2		450	2080	35	35	2018
CL/PLUS/EC-6035	1550	2		460	3450	38	39	2018
CL/PLUS/EC-7040	2000		1,68	950	5650	39	51	2018
CL/PLUS/EC-8050	1250		2	1150	7315	36	66	2018

* Nivel de presión sonora irradiada en dB(A) a 1,5 m de distancia a caudal máximo.



Erp. (Energy Related Products)

Información de la Directiva 2009/125/EC descargable desde la web de SODECA o programa de selección QuickFan

Accesorios



Características acústicas

Espectro de potencia sonora Lw(A) en dB(A) por banda de frecuencia en Hz
Valores irradiados a velocidad máxima y caudal medio.

	63	125	250	500	1000	2000	4000	8000		63	125	250	500	1000	2000	4000	8000	
CL/PLUS/EC-3015	33	43	42	47	45	46	45	41		CL/PLUS/EC-6035	37	52	41	42	34	29	27	27
CL/PLUS/EC-4020	50	50	43	50	44	42	45	45		CL/PLUS/EC-7040	32	38	50	56	53	53	48	48
CL/PLUS/EC-5030	30	44	33	32	44	25	24	19		CL/PLUS/EC-8050	30	42	45	50	50	50	47	41
CL/PLUS/EC-6030	31	46	48	51	50	51	46	40										

Dimensiones mm

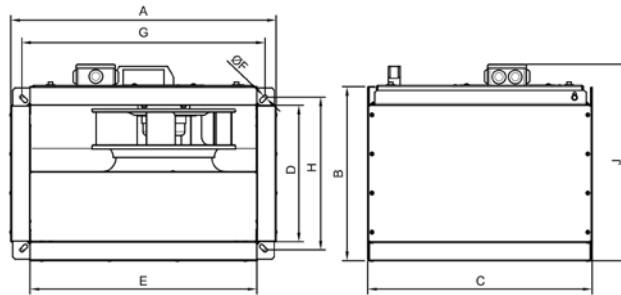

	A	B	C	D	E	øF	G	H	J
CL/PLUS/EC-3015	385	235	335	150	300	ø9	320	170	280
CL/PLUS/EC-4020	485	285	415	200	400	ø9	420	220	330
CL/PLUS/EC-5030	495	385	495	300	500	ø9	520	320	430
CL/PLUS/EC-6030	685	385	610	300	600	ø9	620	320	430
CL/PLUS/EC-6035	685	435	610	350	600	ø9	620	370	480
CL/PLUS/EC-7040	785	485	705	400	700	ø9	720	420	540
CL/PLUS/EC-8050	885	585	825	500	800	ø9	820	520	630

Curvas características

Q= Caudal en m³/h, m³/s y cfm

Pe= Presión estática en mmH₂O, Pa e inwg

CL/PLUS/EC-3015

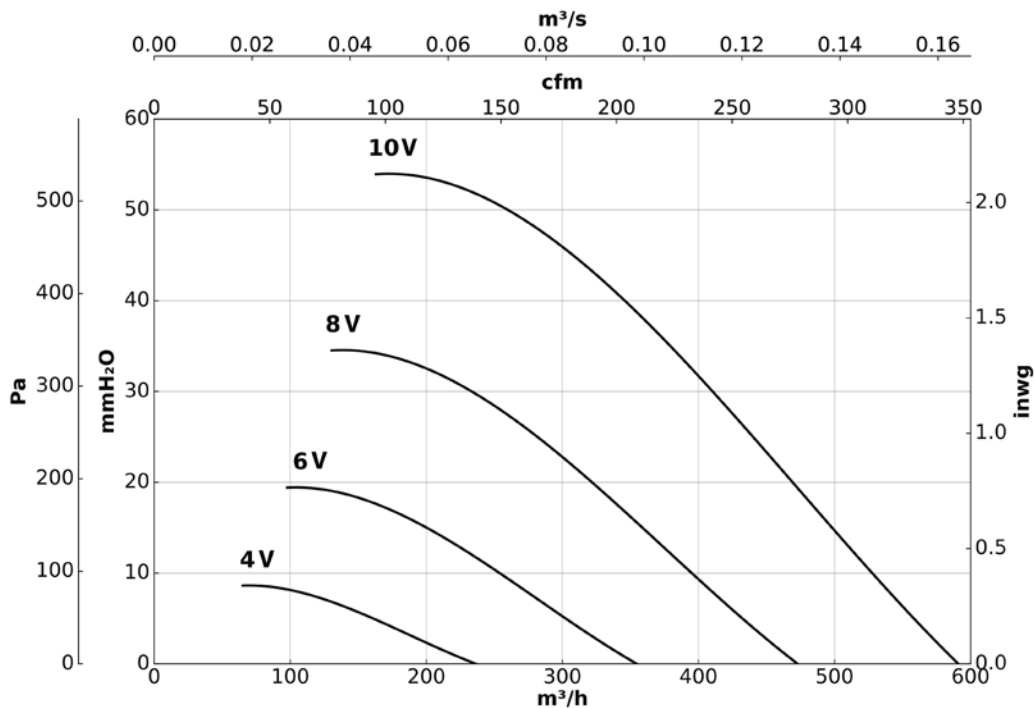

Curvas características

Q= Caudal en m³/h, m³/s y cfm

Pe= Presión estática en mmH₂O, Pa e inwg

CL/PLUS/EC-4020

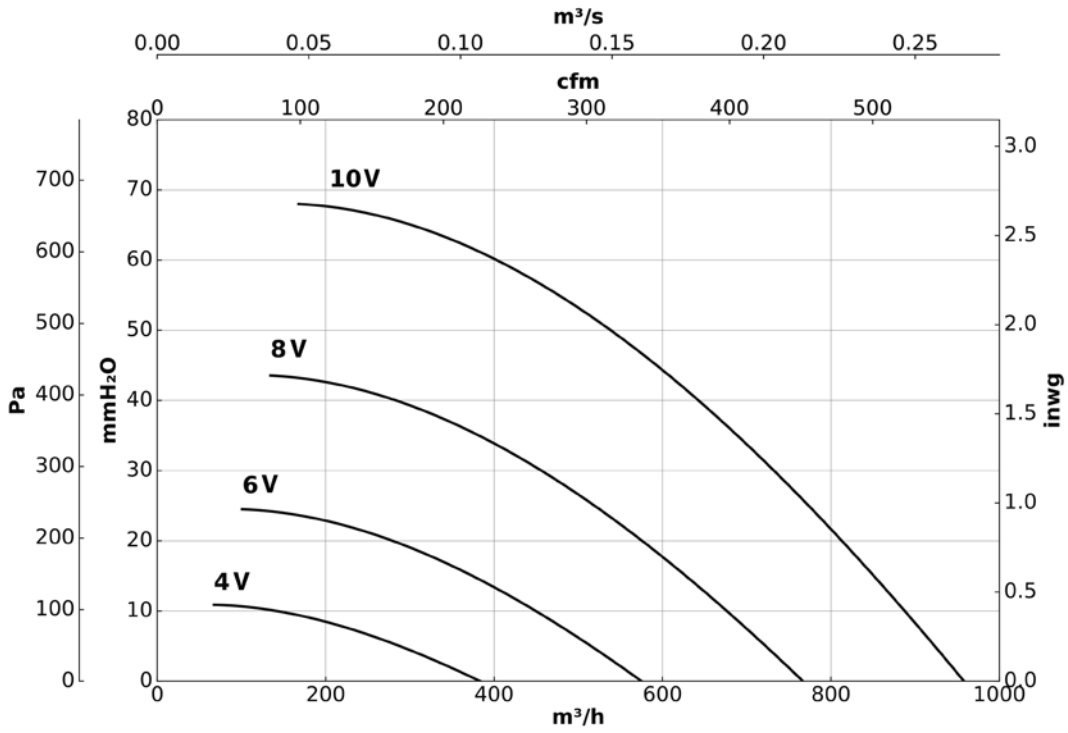

CL/PLUS/EC-5030

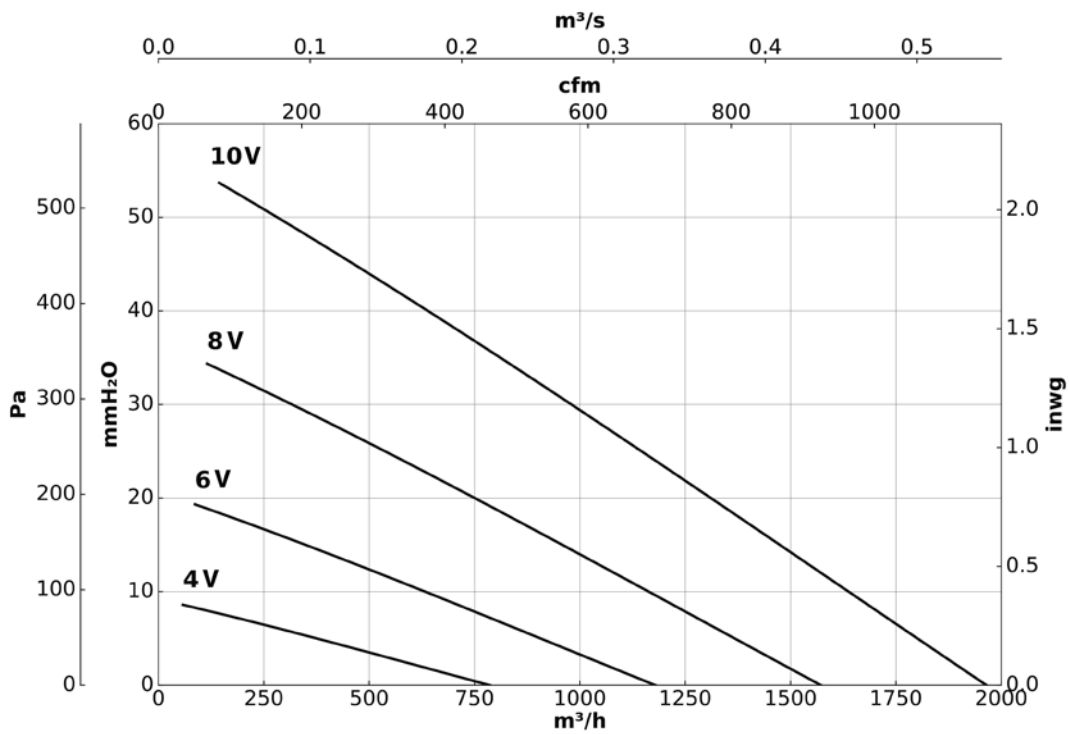

Curvas características

Q= Caudal en m³/h, m³/s y cfm

Pe= Presión estática en mmH₂O, Pa e inwg

CL/PLUS/EC-6030

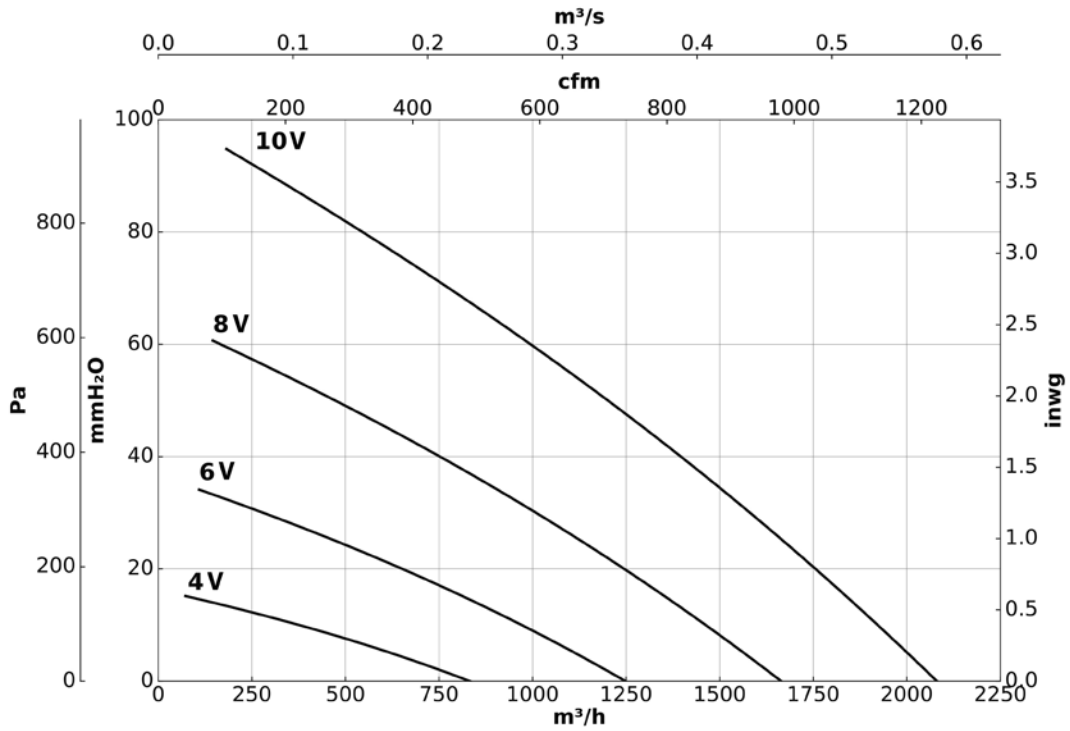

CL/PLUS/EC-6035

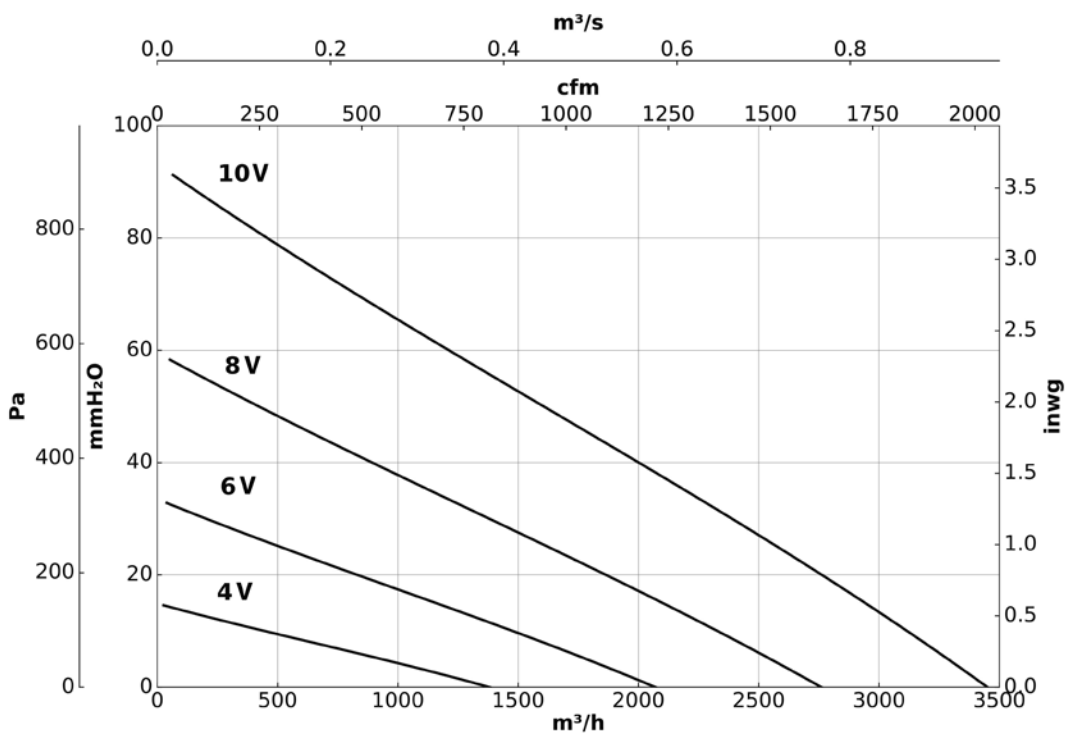

Curvas características

Q= Caudal en m³/h, m³/s y cfm

Pe= Presión estática en mmH₂O, Pa e inwg

CL/PLUS/EC-7040

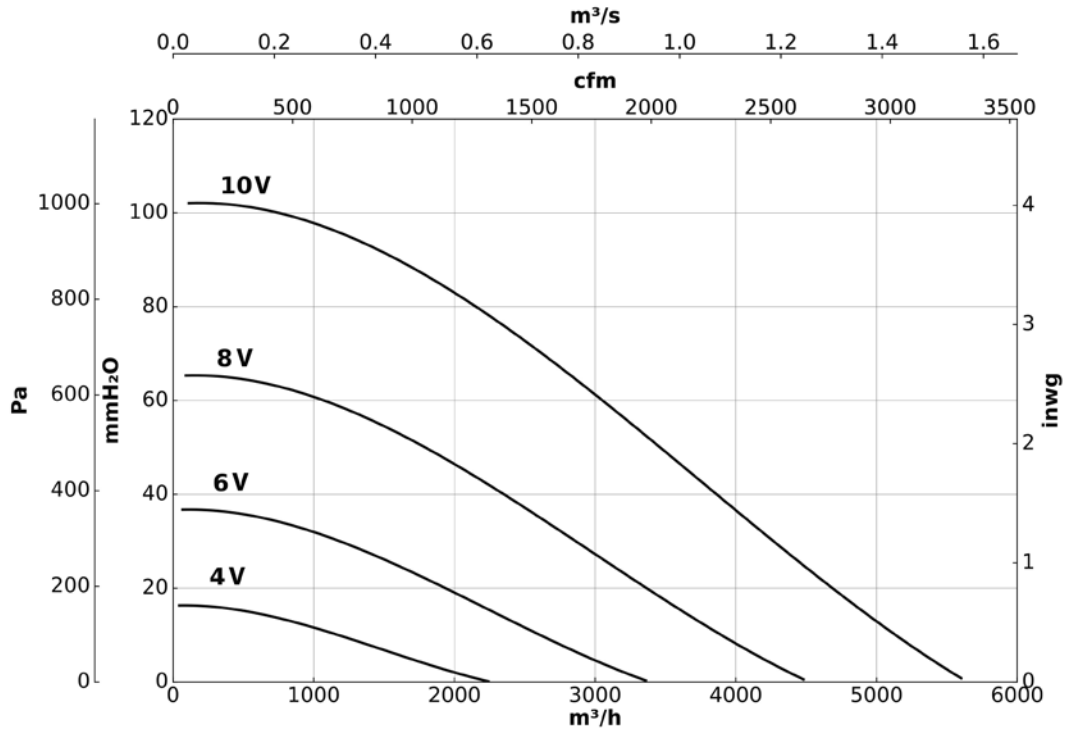

CL/PLUS/EC-8050

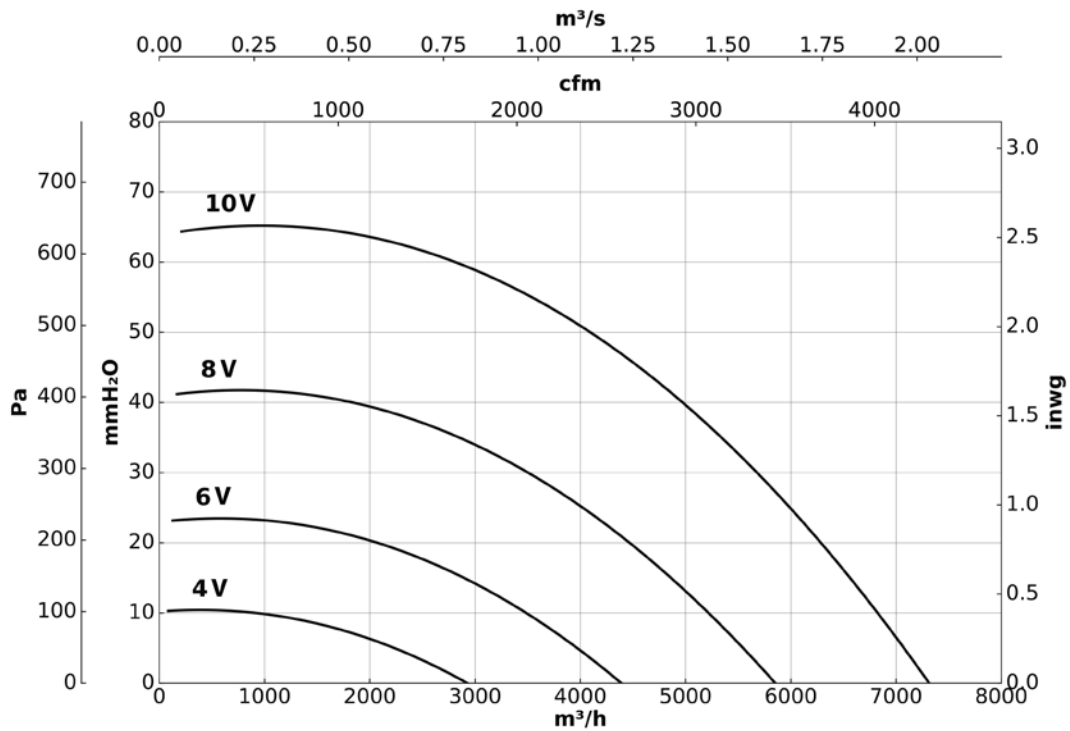

Características acústicas

Espectro de potencia sonora Lw(A) en dB(A) por banda de frecuencia en Hz
Valores irradiados a velocidad máxima y caudal medio.

	63	125	250	500	1000	2000	4000	8000
CJK/EC-220	50	50	43	50	44	42	45	45
CJK/EC-250	46	44	43	45	55	35	34	30
CJK/EC-310	30	44	33	32	44	25	24	19
CJK/EC-400	37	52	41	42	34	29	27	27
CJK/EC-500	30	42	45	50	50	50	47	41

Dimensiones mm

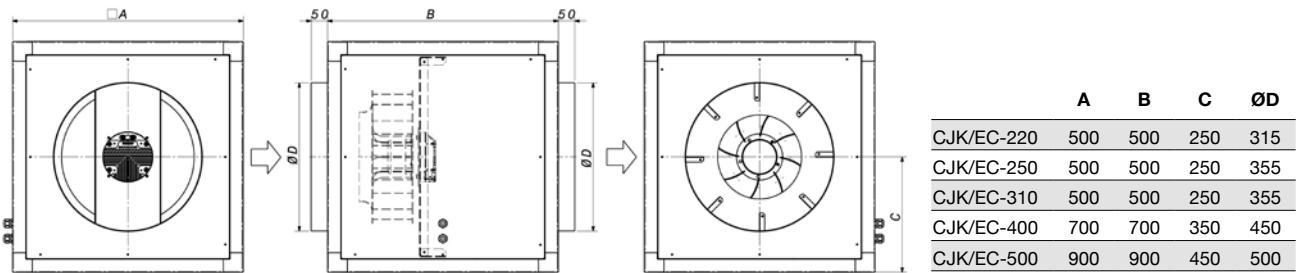

Curvas características

Q= Caudal en m³/h, m³/s y cfm

Pe= Presión estática en mmH₂O, Pa e inwg

CJK/EC-220

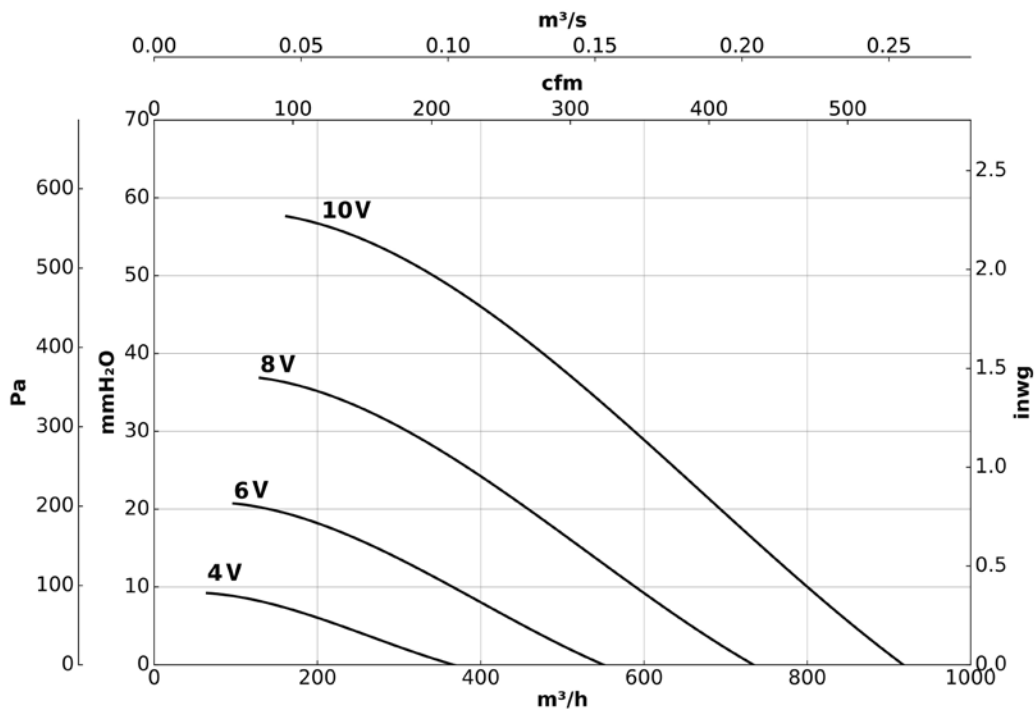

Curvas características

Q= Caudal en m³/h, m³/s y cfm

Pe= Presión estática en mmH₂O, Pa e inwg

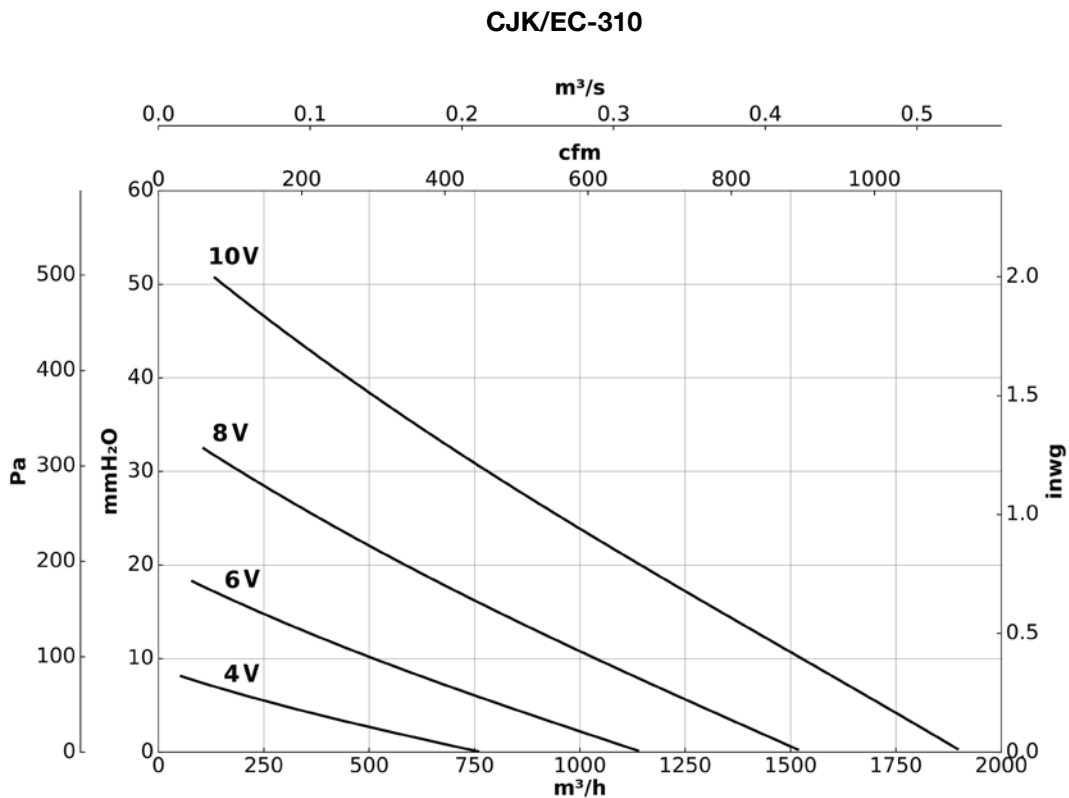
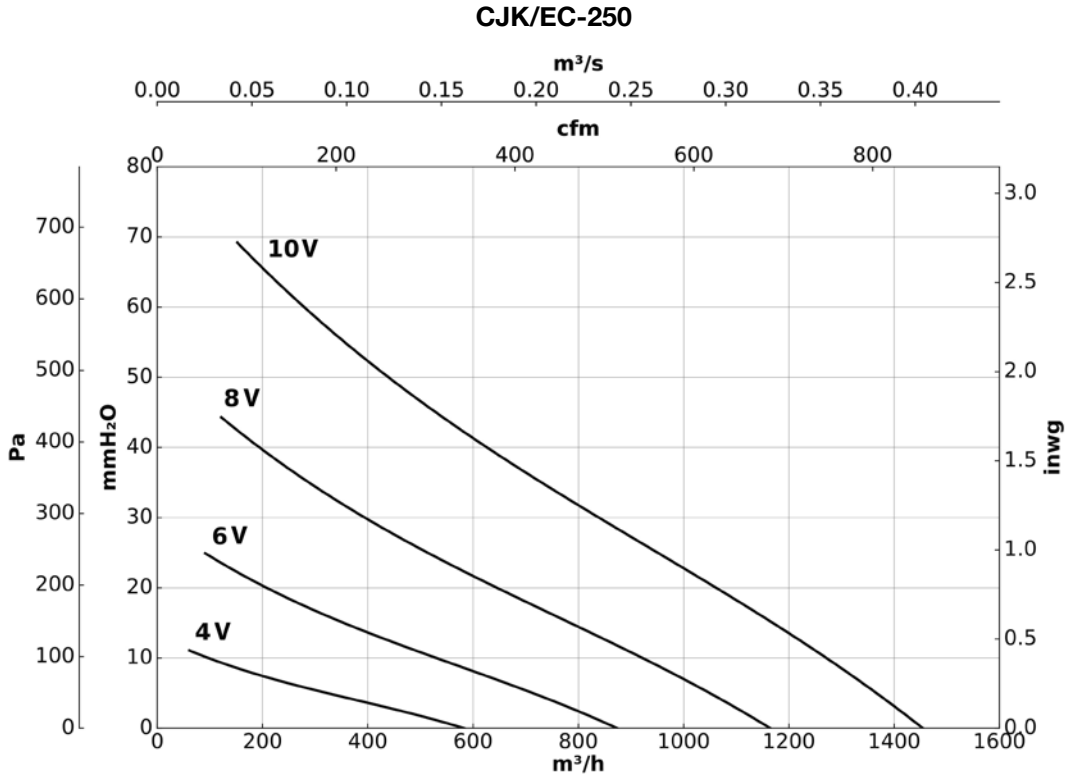

Curvas características

Q= Caudal en m³/h, m³/s y cfm

Pe= Presión estática en mmH₂O, Pa e inwg

CJK/EC-400

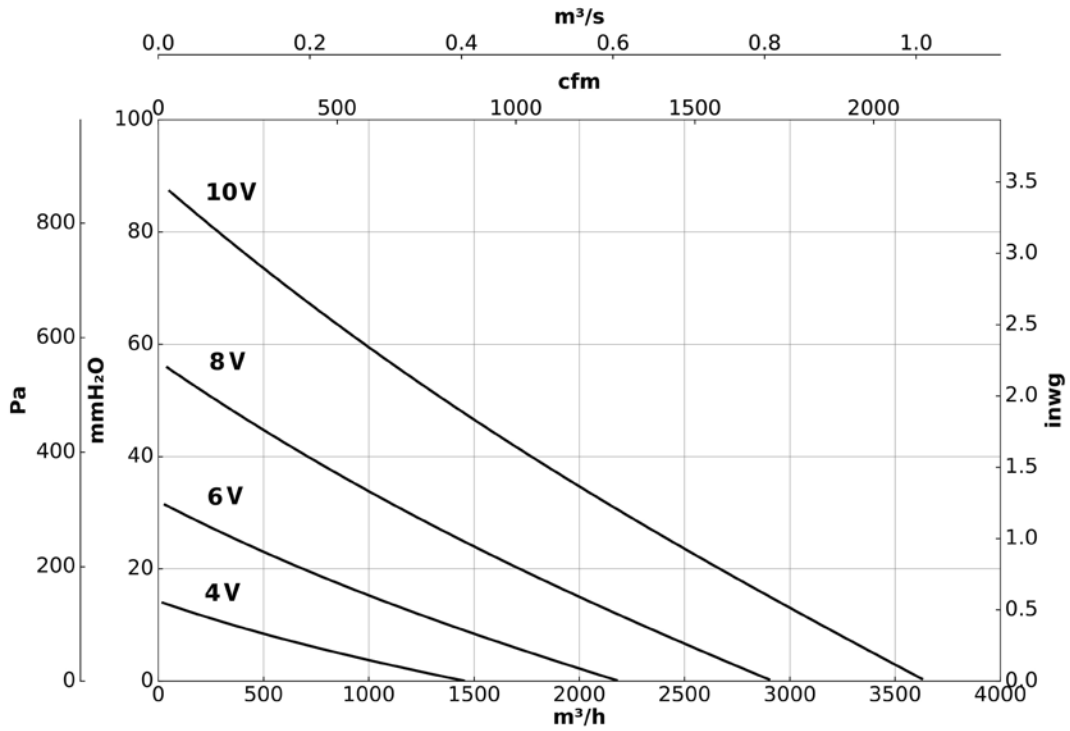

CJK/EC-500

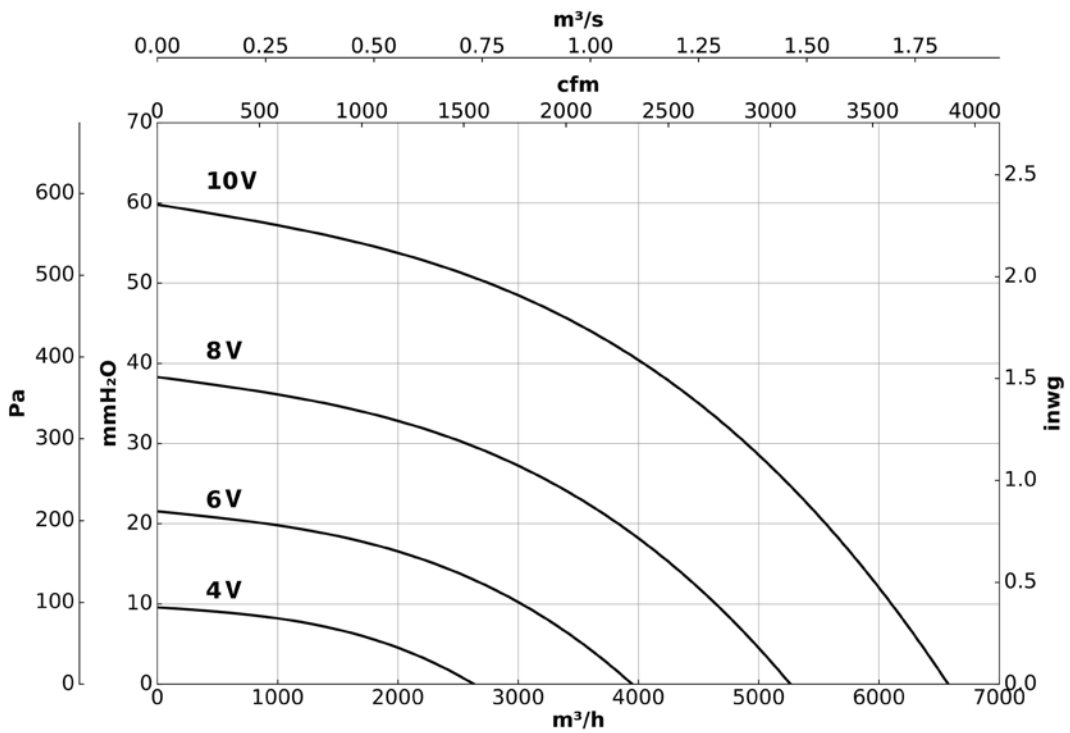

CJV/EW



EC TECHNOLOGY CON
VSD INTEGRADO



Unidades de extracción de funcionamiento automático, salida de aire vertical, motor EC Technology y control de presión constante para viviendas



Modelo CJV/EW-1800/T
homologado para 400 °C/2h

Ventilador:

- Unidades de extracción con impulsión vertical y dos bocas de extracción circulares.
- Envolverte en chapa de acero galvanizado.
- Turbina a acción en chapa de acero galvanizado.
- Variador electrónico de velocidad (VSD) monofásico, incluido con el ventilador.

Motor:

- Nuevos motores EC síncronos de alta eficiencia (IE4). Equipados con imanes de neodimio de alta intensidad.
- Control sensorless de alta fiabilidad y sin mantenimiento.
- Equipados con rodamientos a bolas de larga duración.
- Protección IP55.
- Temperatura de trabajo ventilador: -25 °C +60 °C.
- CJV/EW-1800/T: Temperatura de trabajo ventilador: Servicio S1 -25 °C +60 °C en continuo. Servicio S2 400 °C/2h.
- Homologación según norma EN 12101-3.

Variador electrónico de velocidad:

- Velocidad ajustada según consigna de presión.
- Control automático PI integrado en el variador y sonda de presión diferencial.
- Parámetros del variador fácilmente configurables mediante Display y Keypad.
- Se suministra con interruptor PARO/MARCHA de seguridad, totalmente cableado y listo para ser instalado.
- Disponibles con entrada monofásica 220-240 V 50/60 Hz.
- Temperatura de trabajo (VSD): -25 °C +50 °C.

Acabado:

- Anticorrosivo en chapa de acero galvanizado preparado para ser instalado en el exterior.

Bajo demanda:

- Ventilador con impulsión horizontal.

Características técnicas

Modelo	Velocidad mín/ máx (r/min)	VSD Monofásico 230 V	Potencia eléctrica máx. (W)	Nivel presión sonora mín/máx	Peso aprox. (Kg)	According ErP
		50/60 Hz Intensidad máxima entrada (A)		Lp dB (A)		
CJV/EW-1800	300/1800	5,2	660	21 / 60	35	2018
CJV/EW-1800/T	300/1800	5,2	660	21 / 60	35	2018



Erp. (Energy Related Products)

Información de la Directiva 2009/125/EC descargable desde la web de SODECA o programa de selección QuickFan

Características acústicas

Espectro de potencia sonora Lw(A) en dB(A) por banda de frecuencia en Hz
Valores irradiados a 1700 m³/h -250 Pa

	63	125	250	500	1000	2000	4000	8000
CJV/EW-1800	44	54	65	72	76	73	71	64
CJV/EW-1800/T	44	54	65	72	76	73	71	64

Dimensiones mm

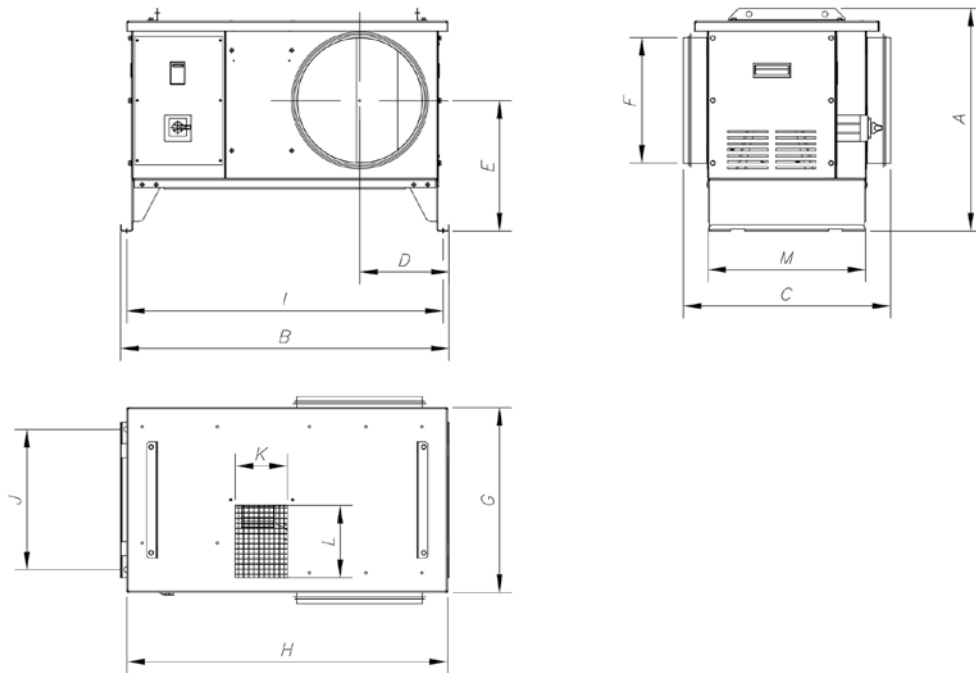

	A	B	C	D	E	F	G	H	I	J	K	L	M
CJV/EW-1800	560	815	520	225	325	315	460	800	780	345	130	180	395
CJV/EW-1800/T	560	815	520	225	325	315	460	800	780	345	130	180	395

Accesorios



Curvas características

Caudal en m³/h. Presión estática en Pa. Potencia eléctrica en W. Presión sonora irradiada a 4 m.

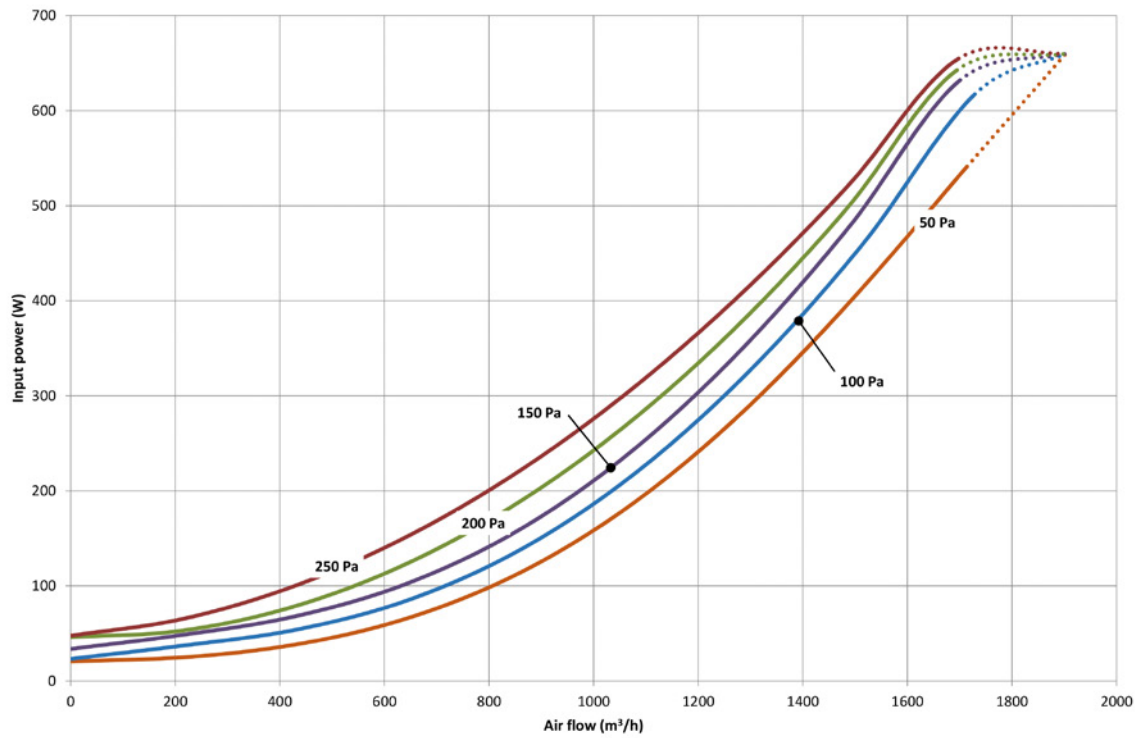
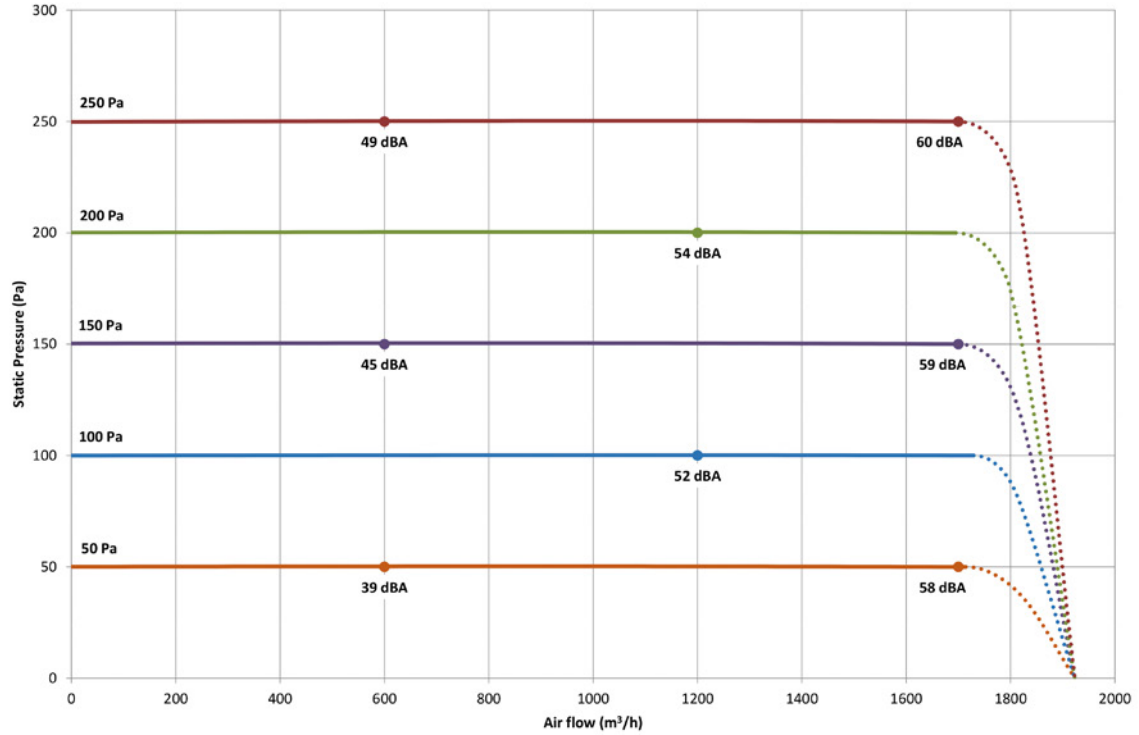

CRF/EW



Extractores centrífugos de tejado, con bajo nivel sonoro, equipados con motor de rotor exterior EC Technology



Extractores centrífugos de tejado, de bajo nivel sonoro, con motor de rotor exterior EC Technology y potenciómetro de regulación de velocidad incorporado.

- Monofásico 230 V 50/60 Hz y trifásico 400 V 50/60 Hz.
- Temperatura máxima del aire a transportar: -25 °C +50 °C.

Ventilador:

- Construcción en chapa de acero galvanizado.
- Turbina a reacción construida en material plástico.
- Rejilla de protección antipájaros.
- Cuerpo abatible para facilitar la inspección y el mantenimiento.

Acabado:

- Anticorrosivo en chapa de acero galvanizado.



Motor:

- Nuevos motores EC de rotor exterior, de alta eficiencia y regulables mediante señal 0-10 V. Protección IP54.

Código de pedido

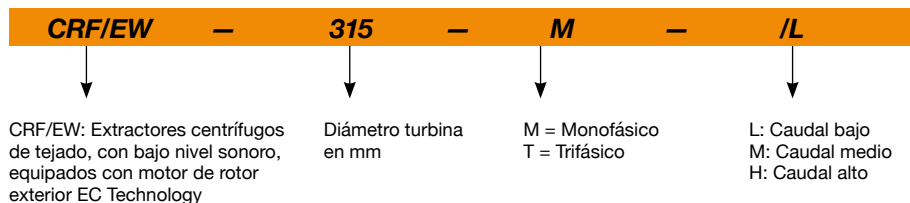

Características técnicas

Modelo	Velocidad máx. (r/min)	Intensidad máxima admisible (A)		Potencia eléctrica máx. (kW)	Caudal máximo (m³/h)	NPS a velocidad máxima dB (A)*		Peso aprox. (Kg)	According ErP
		230V	400V			Aspiración	Descarga		
CRF/EW-190-M	3570	1,01		0,127	718	42	45	10	2018
CRF/EW-250-M	2850	1,35		0,180	1553	44	47	12	2018
CRF/EW-315-M/L	1920	1,35		0,175	2223	35	38	16	2018
CRF/EW-315-M/H	2377	2,00		0,450	2597	49	52	18	2018
CRF/EW-400-M/M	1550	2,00		0,460	3811	45	48	27	2018
CRF/EW-400-M/H	1700	4,70		0,750	5202	49	52	28	2018
CRF/EW-400-T	2000		1,68	0,950	5573	51	58	29	2018
CRF/EW-500-M	1200	4,80		0,720	6831	43	49	48	2018
CRF/EW-500-T/L	1250		2,00	1,150	7401	48	54	50	2018

* Los valores de los niveles sonoros, son presiones en dB(A), medidos a 6 metros, y a 2/3 del caudal máximo (2/3 Qmáx).

Características acústicas

Espectro de potencia sonora Lw(A) en dB(A) por banda de frecuencia en Hz

Valores tomados a la aspiración con 2/3 caudal máximo (2/3 Qmax).

	63	125	250	500	1000	2000	4000	8000
190-M	28	45	51	58	60	61	57	52
250-M	34	49	55	60	62	61	59	50
315-M/L	29	51	48	53	53	51	47	40
315-M/H	46	61	63	66	65	66	61	55
400-M/M	46	60	57	63	61	59	54	57
400-M/H	39	63	62	68	65	63	58	60
400-T	40	53	65	71	68	68	63	63
500-M	41	55	56	60	62	61	57	50
500-T/L	45	57	60	65	65	65	62	56

Valores tomados a la descarga con 2/3 caudal máximo (2/3 Qmax).

	63	125	250	500	1000	2000	4000	8000
190-M	31	48	54	61	63	64	60	55
250-M	37	52	58	63	65	64	62	53
315-M/L	32	54	51	56	56	54	50	43
315-M/H	49	64	66	69	68	69	64	58
400-M/M	49	63	60	66	64	62	57	60
400-M/H	42	66	65	71	68	66	61	63
400-T	45	56	68	73	78	76	70	66
500-M	43	56	59	67	69	65	59	53
500-T/L	46	59	63	71	75	69	65	59

Dimensiones mm

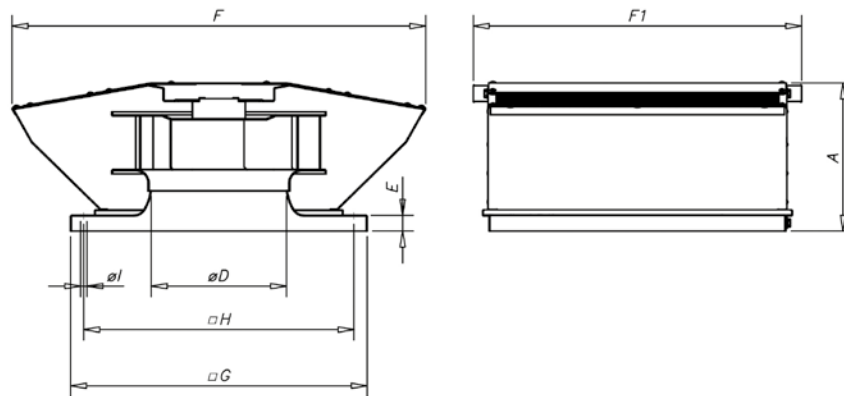

	A	ØD*	E	F	F1	G	H	øI
CRF/EW-190	185	124	30	477	420	355	305	12
CRF/EW-250	190	165	30	518	465	400	350	12
CRF/EW-315	277	204	30	701	515	450	400	12
CRF/EW-400	365	257	30	850	622	560	510	12
CRF/EW-500	426	321	30	1137	775	710	660	12

* Diámetro nominal tubería recomendada

Accesorios



INT



RM



PA

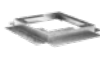

MS



PT



SI-CO2 IND



SI-TEMP IND



SI-TEMP+HUMEDAD



SI-HUMEDAD



SI-MF



SI-PRESIÓN

Curvas características

Q= Caudal en m³/h, m³/s y cfm

Pe= Presión estática en mmH₂O, Pa e inwg

CRF/EW-190-M

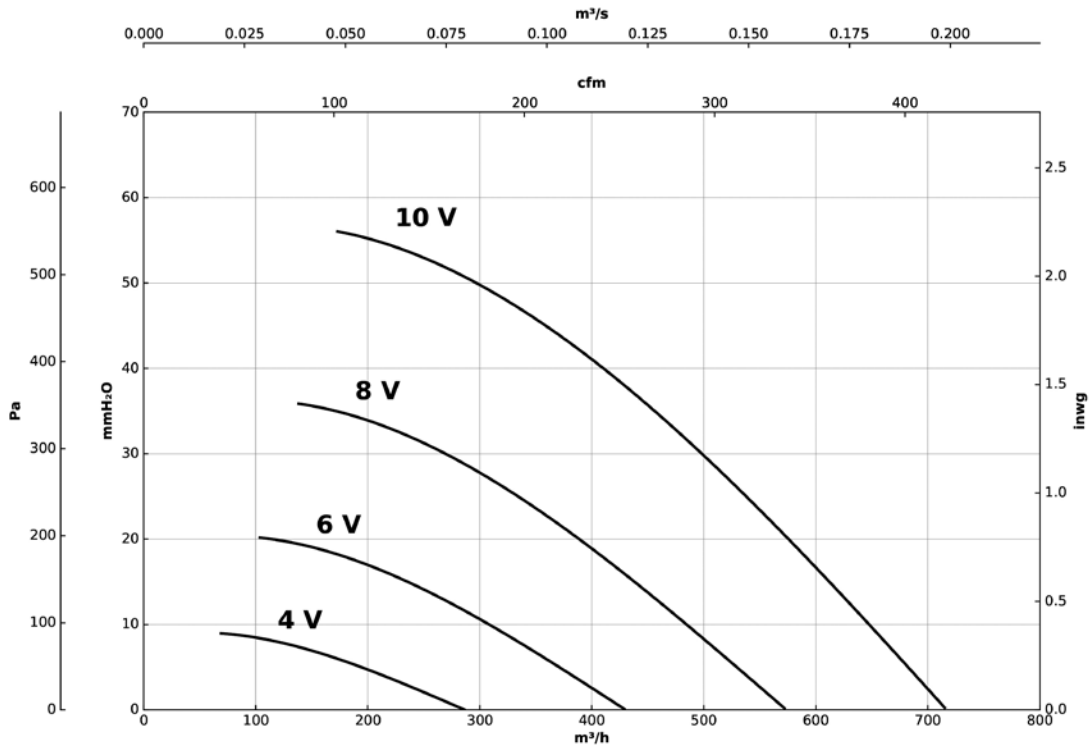

CRF/EW-250-M

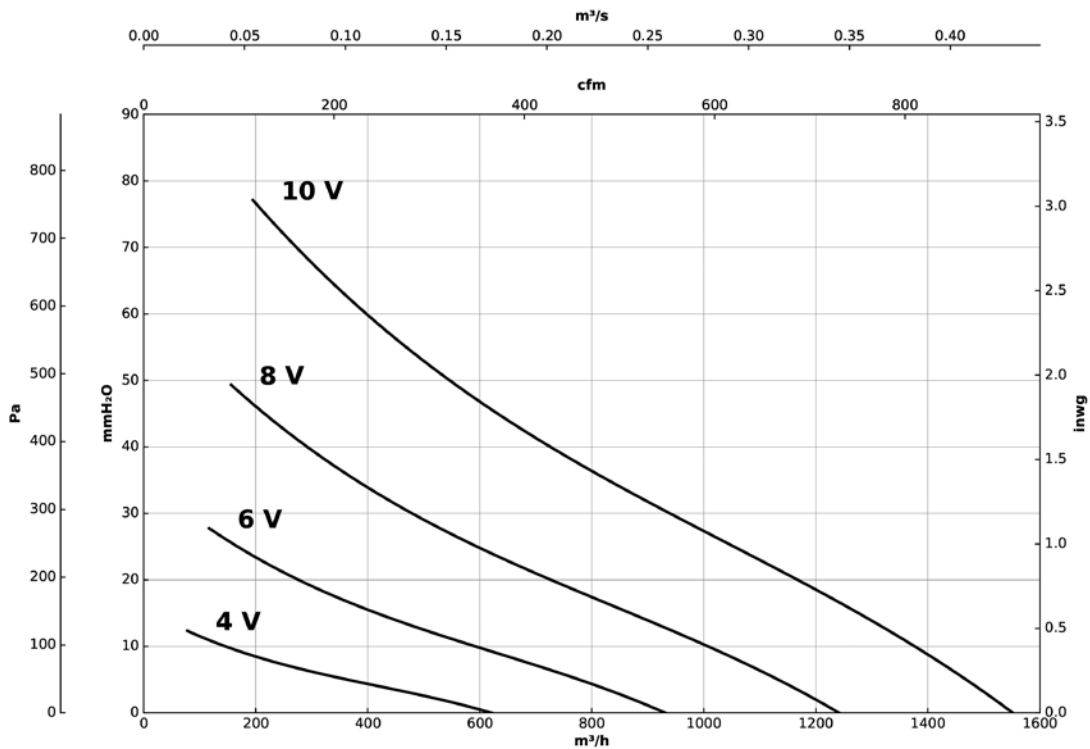

Curvas características

Q= Caudal en m³/h, m³/s y cfm

Pe= Presión estática en mmH₂O, Pa e inwg

CRF/EW-315-M/L

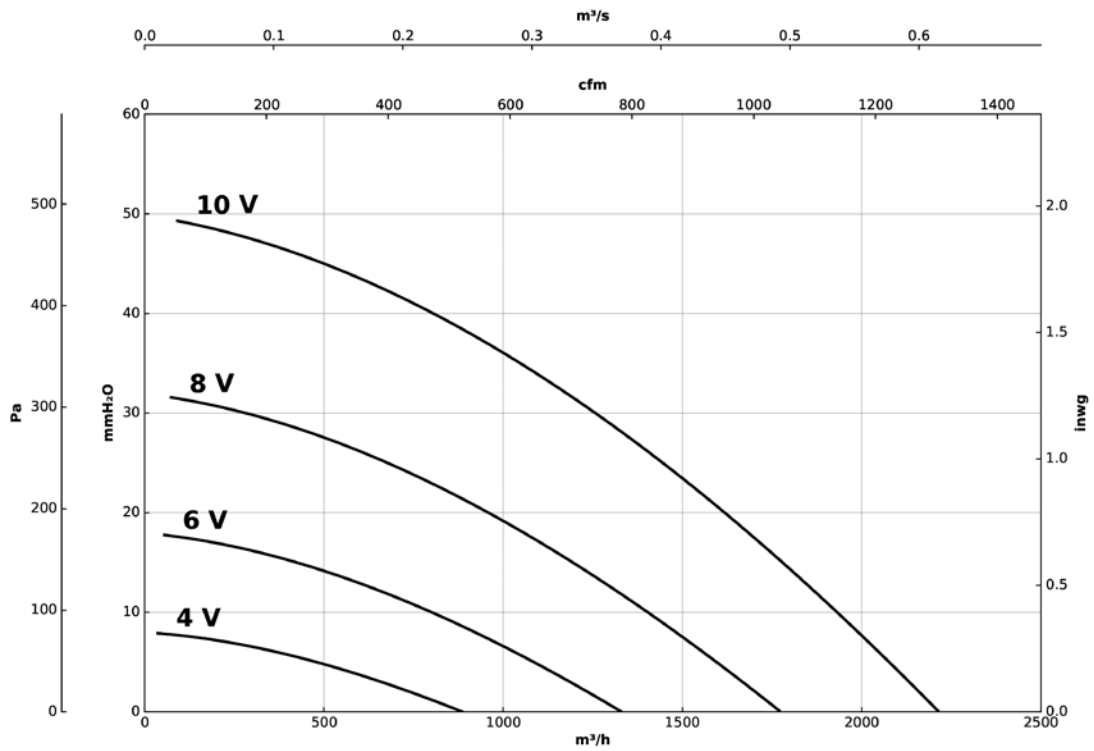

CRF/EW-315-M/H

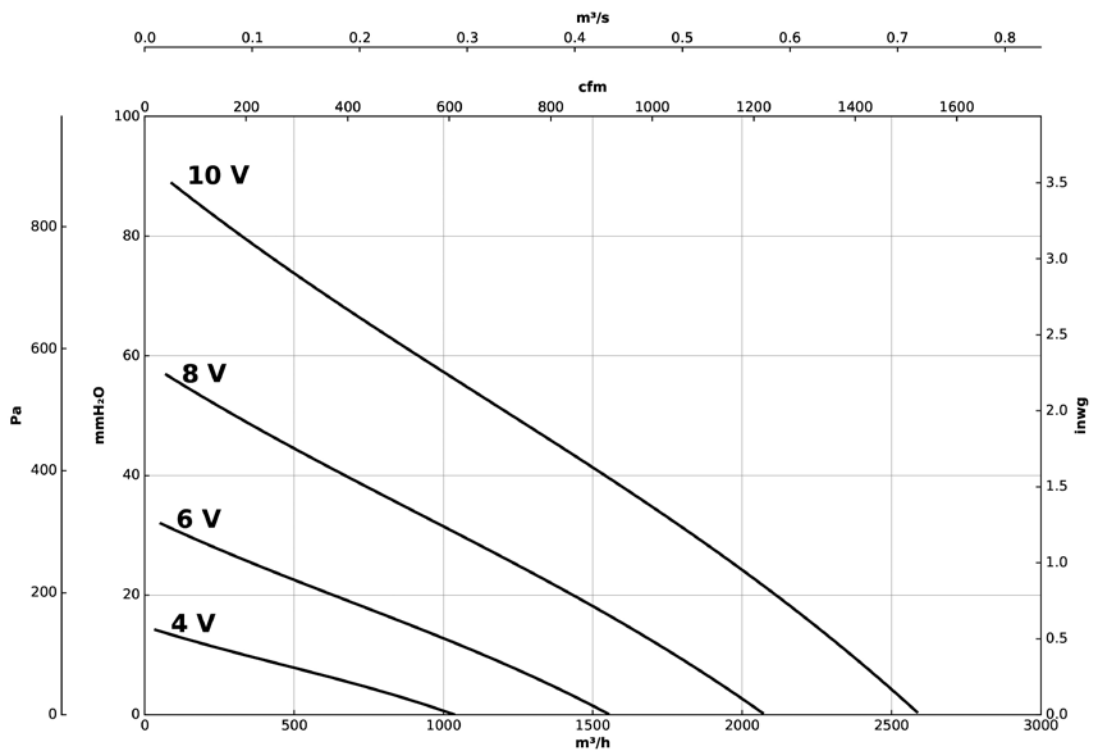

Curvas características

Q= Caudal en m³/h, m³/s y cfm

Pe= Presión estática en mmH₂O, Pa e inwg

CRF/EW-400-M/M

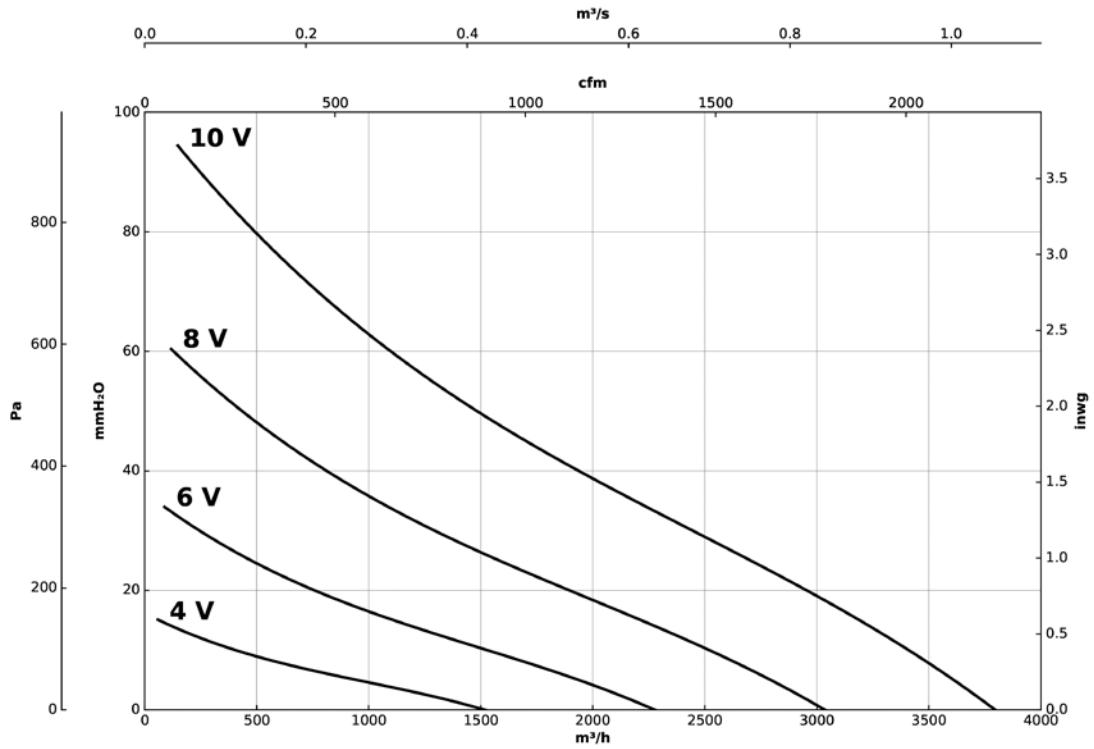

CRF/EW-400-M/H

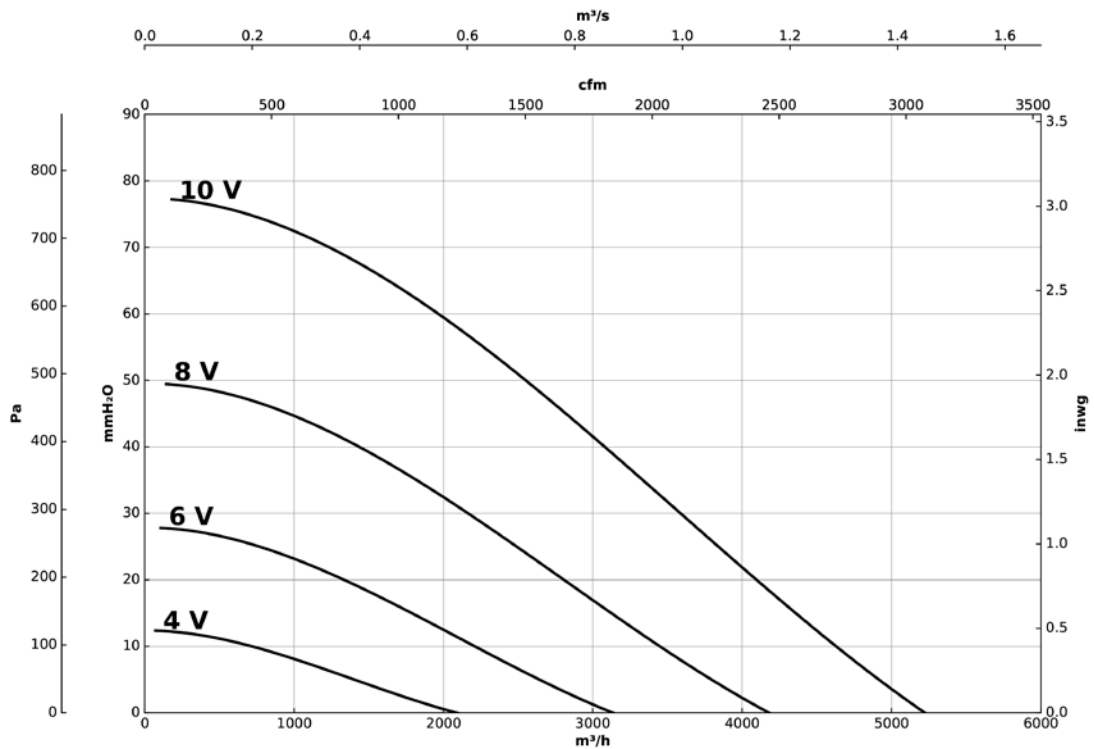

Curvas características

Q= Caudal en m³/h, m³/s y cfm

Pe= Presión estática en mmH₂O, Pa e inwg

CRF/EW-400-T

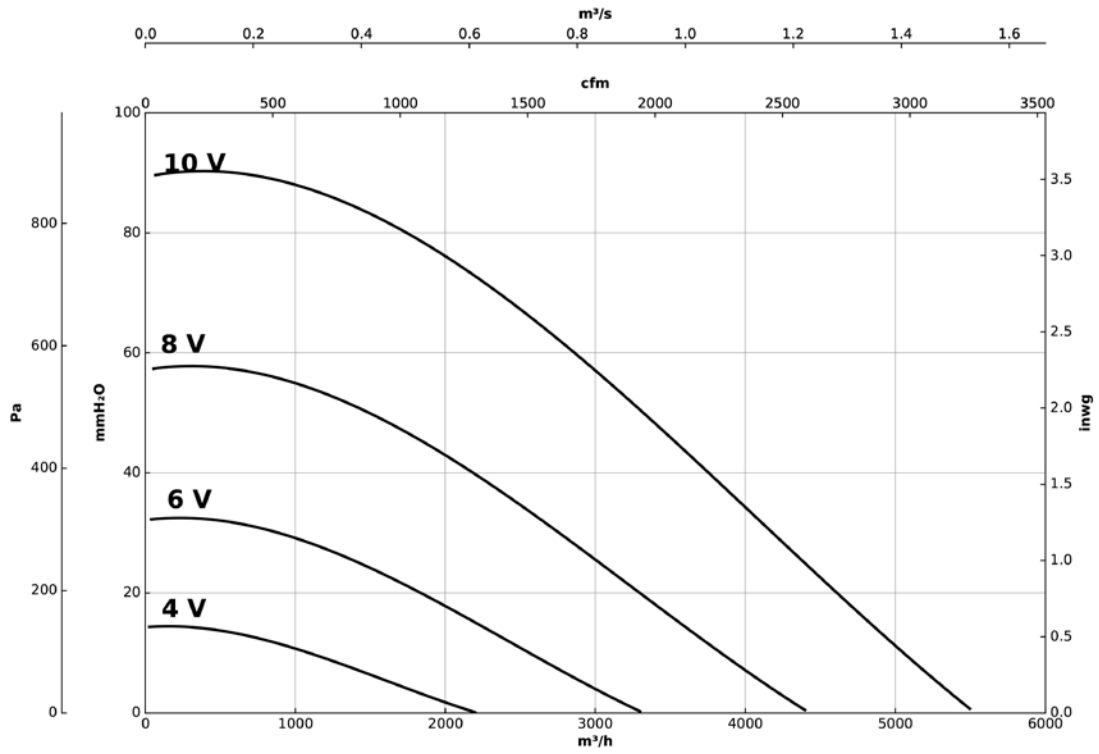

CRF/EW-500-M

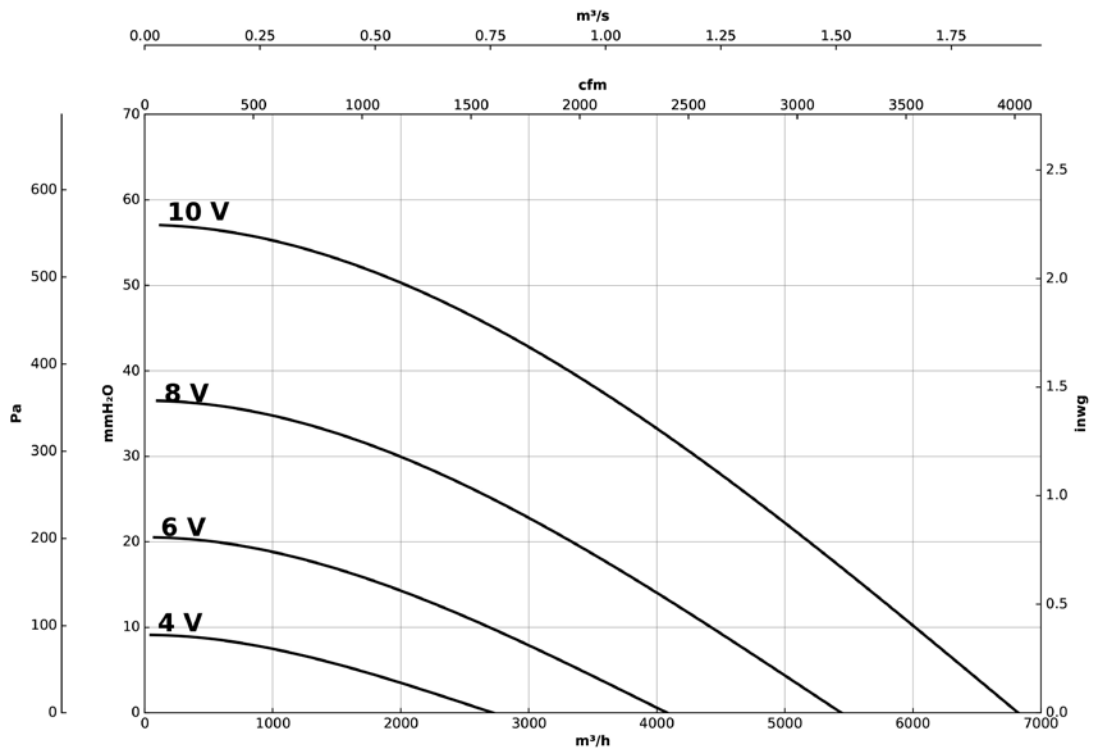

Curvas características

Q= Caudal en m³/h, m³/s y cfm

Pe= Presión estática en mmH₂O, Pa e inwg

CRF/EW-500-T/L

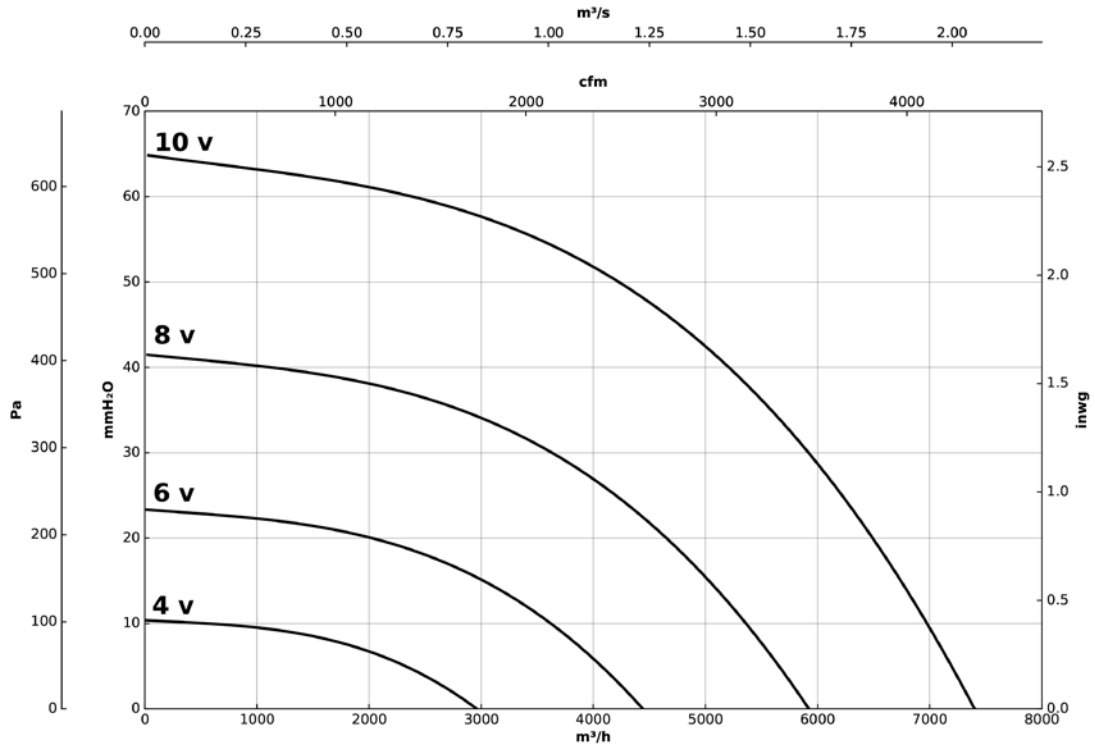

CRF/EW/CPC



Extractores centrífugos de tejado, de funcionamiento automático, bajo nivel sonoro, motor EC Technology y control de presión constante



Extractores centrífugos de tejado, con bajo nivel sonoro, equipados con motor de rotor exterior EC Technology.

Ventilador:

- Construcción en chapa de acero galvanizado.
- Turbina a reacción construida en material plástico.
- Rejilla de protección antipájaros.
- Cuerpo abatible para facilitar la inspección y el mantenimiento.

Motor:

- Motores EC Technology de alta eficiencia, rotor exterior y regulables mediante 0-10 V. Protección IP54.
- Monofásico 230 V 50/60 Hz y trifásico 400 V 50/60 Hz.
- Temperatura máxima del aire a transportar: -25 °C +50 °C.

EC CONTROL: Se suministra como accesorio opcional. Cuadro de control para sistemas de ventilación con motores EC Technology que lleven la electrónica integrada en el propio motor. Con las siguientes características:

- CPC: Control de presión constante.
- CFC: Control de caudal constante.
- DAY/NIGHT: Ajuste de doble consigna de presión según momento del día.
- Sensor externo: Compatible con sensor de temperatura, humedad, calidad de aire o CO.
- Equipo preconfigurado en modo presión constante con set point de 100 Pa.

Acabado:

- Anticorrosivo en chapa de acero galvanizado.

Código de pedido

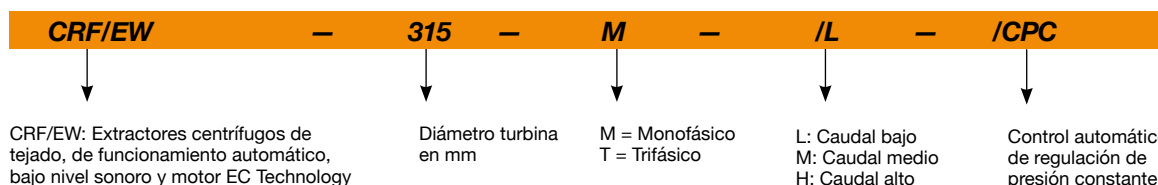

Características técnicas

Modelo	Velocidad máx. (r/min)	Intensidad máxima admisible (A)		Potencia eléctrica máx. (kW)	Caudal máximo (m³/h)	NPS a velocidad máxima dB (A)*		Peso aprox. (Kg)	According ErP
		230V	400V			Aspiración	Descarga		
CRF/EW-190-M/CPC	3570	1,01		0,127	718	42	45	10	2018
CRF/EW-250-M/CPC	2850	1,35		0,180	1553	44	47	12	2018
CRF/EW-315-M/L/CPC	1920	1,35		0,175	2223	35	38	16	2018
CRF/EW-315-M/H/CPC	2377	2,00		0,450	2597	49	52	18	2018
CRF/EW-400-M/M/CPC	1550	2,00		0,460	3811	45	48	27	2018
CRF/EW-400-M/H/CPC	1700	4,70		0,750	5202	49	52	28	2018
CRF/EW-400-T/CPC	2000		1,68	0,950	5573	51	58	29	2018
CRF/EW-500-M/CPC	1200	4,80		0,720	6831	43	49	48	2018
CRF/EW-500-T/L/CPC	1250		2,00	1,150	7401	48	54	50	2018

* Los valores de los niveles sonoros, son presiones en dB(A), medidos a 6 metros, y a 2/3 del caudal máximo (2/3 Qmáx).



Erp. (Energy Related Products)

Información de la Directiva 2009/125/EC descargable desde la web de SODECA o programa de selección QuickFan

Características acústicas

Espectro de potencia sonora Lw(A) en dB(A) por banda de frecuencia en Hz

Valores tomados a la aspiración con 2/3 caudal máximo (2/3 Qmax).

	63	125	250	500	1000	2000	4000	8000
190-M	28	45	51	58	60	61	57	52
250-M	34	49	55	60	62	61	59	50
315-M/L	29	51	48	53	53	51	47	40
315-M/H	46	61	63	66	65	66	61	55
400-M/M	46	60	57	63	61	59	54	57
400-M/H	39	63	62	68	65	63	58	60
400-T	40	53	65	71	68	68	63	63
500-M	41	55	56	60	62	61	57	50
500-T/L	45	57	60	65	65	65	62	56

Valores tomados a la descarga con 2/3 caudal máximo (2/3 Qmax).

	63	125	250	500	1000	2000	4000	8000
190-M	31	48	54	61	63	64	60	55
250-M	37	52	58	63	65	64	62	53
315-M/L	32	54	51	56	56	54	50	43
315-M/H	49	64	66	69	68	69	64	58
400-M/M	49	63	60	66	64	62	57	60
400-M/H	42	66	65	71	68	66	61	63
400-T	45	56	68	73	78	76	70	66
500-M	43	56	59	67	69	65	59	53
500-T/L	46	59	63	71	75	69	65	59

Dimensiones mm

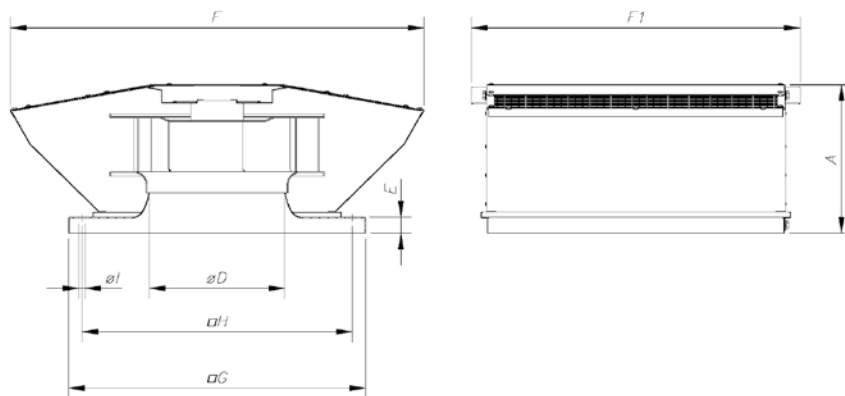

	A	ØD*	E	F	F1	G	H	øl
CRF/EW/CPC-190	185	124	30	477	420	355	305	12
CRF/EW/CPC-250	190	165	30	518	465	400	350	12
CRF/EW/CPC-315	277	204	30	701	515	450	400	12
CRF/EW/CPC-400	365	257	30	850	622	560	510	12
CRF/EW/CPC-500	426	321	30	1137	775	710	660	12

* Diámetro nominal tubería recomendada

Accesorios



INT



RM



PA



MS



PT



SI-CO2 IND



SI-TEMP IND



SI-TEMP+HUMEDAD



SI-HUMEDAD



SI-MF



SI-PRESIÓN

Curvas características

Q= Caudal en m³/h, m³/s y cfm

Pe= Presión estática en mmH₂O, Pa e inwg

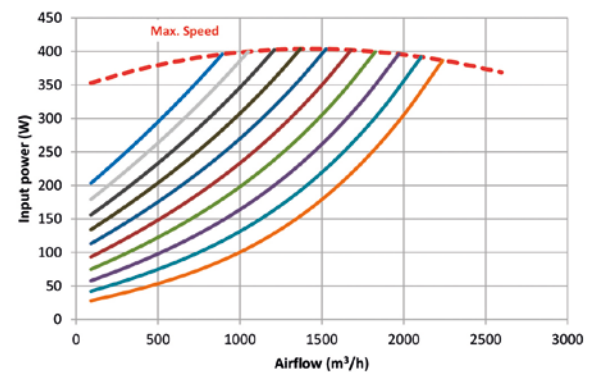
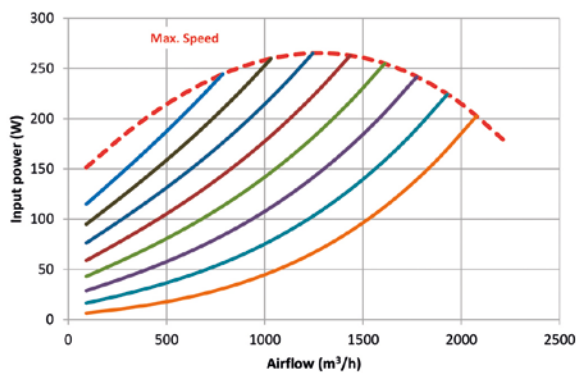
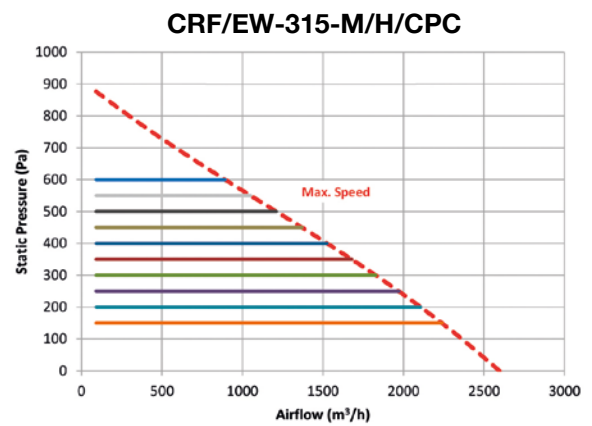
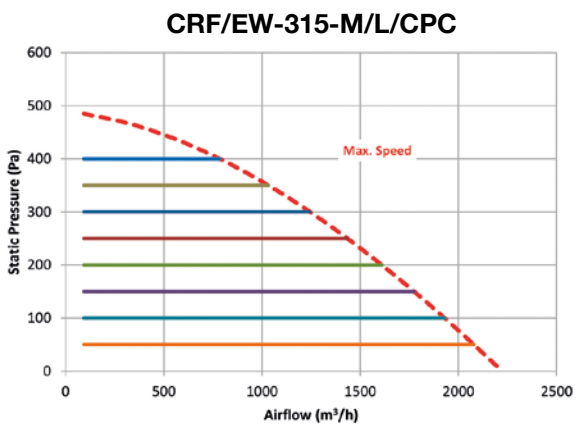
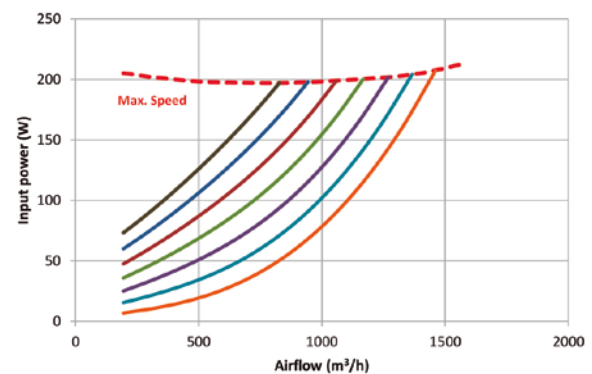
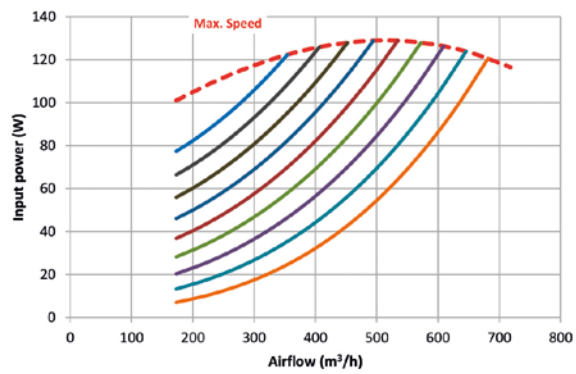
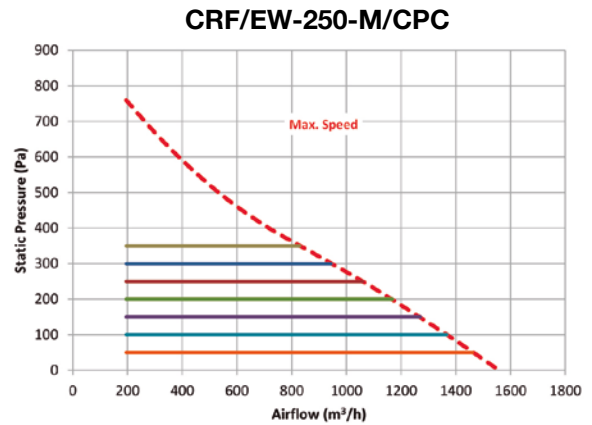
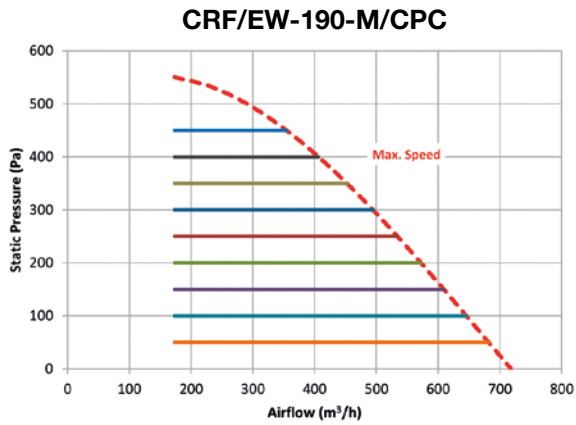

Curvas características

Q= Caudal en m³/h, m³/s y cfm

Pe= Presión estática en mmH₂O, Pa e inwg

CRF/EW-400-M/M/CPC

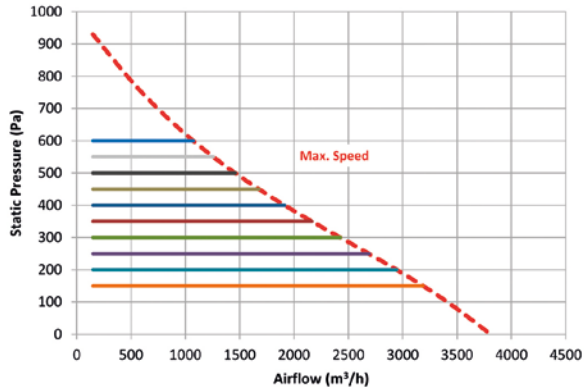

CRF/EW-400-M/H/CPC

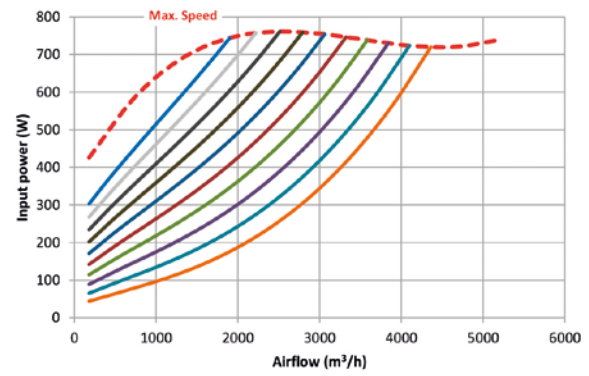
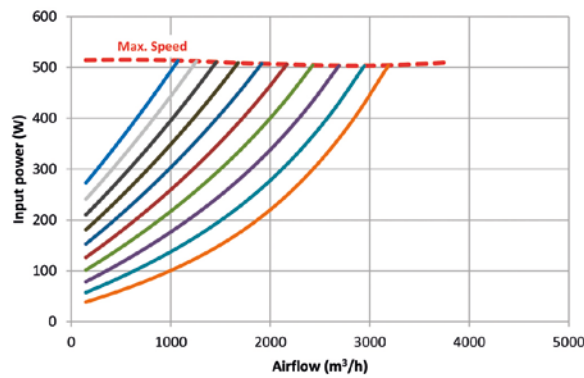
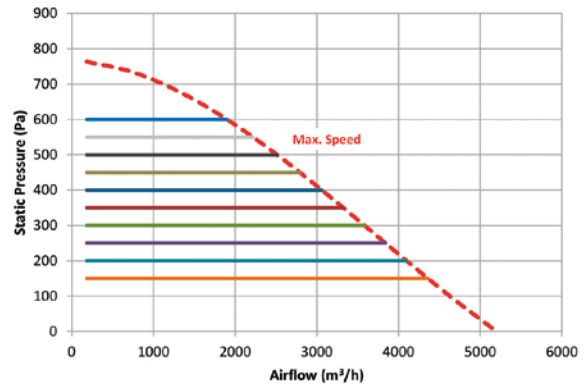

CRF/EW-400-T/CPC

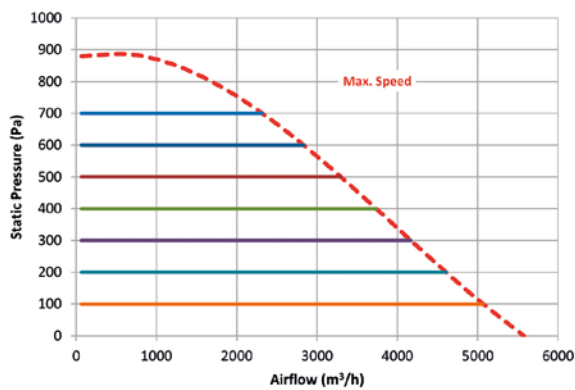

CRF/EW-500-M/CPC

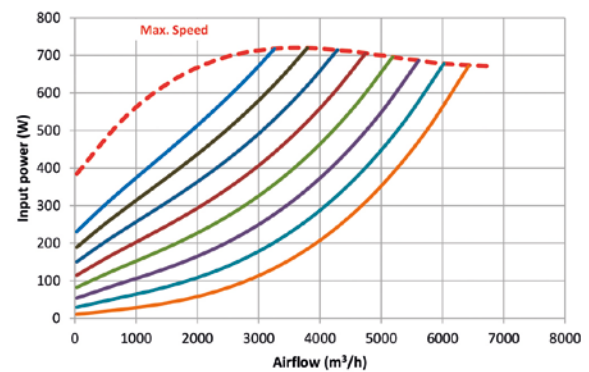
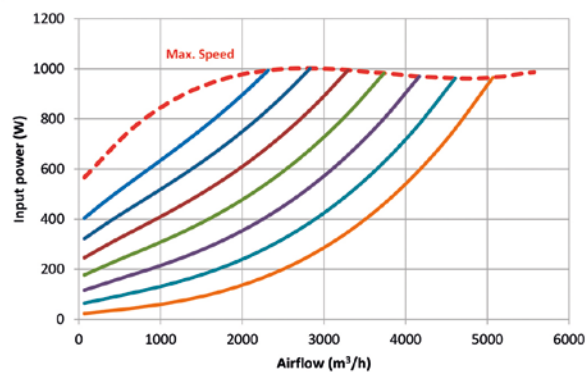
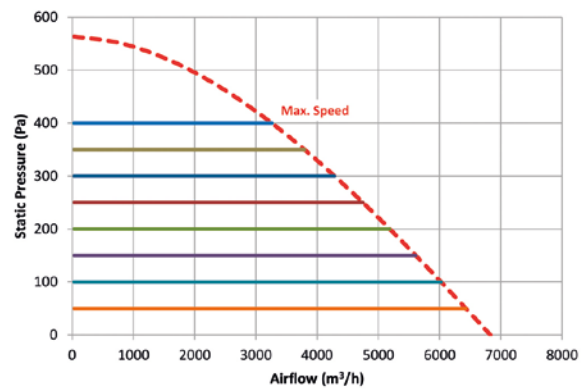

Curvas características

Q= Caudal en m³/h, m³/s y cfm

Pe= Presión estática en mmH₂O, Pa e inwg

CRF/EW-500-T-L/CPC

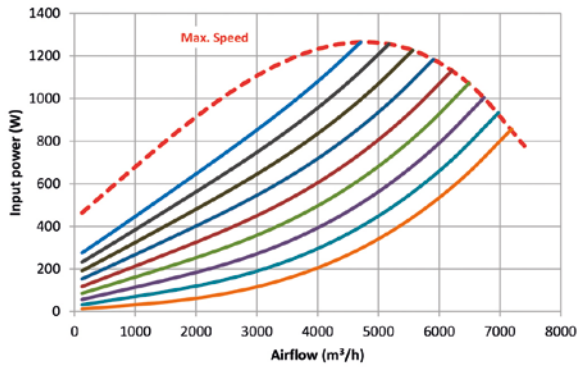
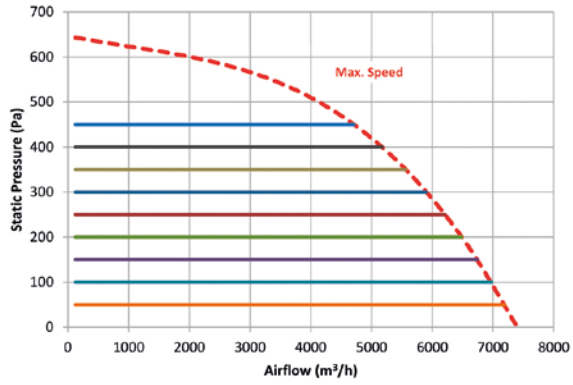

HRE/EC

Ventiladores helicoidales circulares, con motor de rotor exterior EC Technology



Ventiladores helicoidales circulares con motor de rotor exterior EC Technology, especialmente diseñados para obtener una alta eficiencia energética.

Ventilador:

- Aro soporte en chapa de acero.
- Rejilla de protección contra contactos según norma UNE-EN ISO 12499.
- Hélice en plástico (25) y en chapa de acero (tamaños 30 y 35).
- Dirección aire rejilla-hélice.

Motor:

- Motores EC Technology de alta eficiencia, rotor exterior y regulables mediante 0-10 V. Protección IP44.
- Monofásico 230 V 50/60 Hz y trifásico 400 V 50/60 Hz.
- Temperatura de trabajo: -20 °C +60 °C.

Acabado:

- Anticorrosivo en resina de poliéster polimerizada a 190 °C, previo desengrase con tratamiento nanotecnológico libre de fosfatos.

Código de pedido

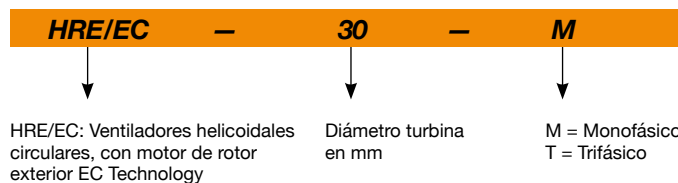

Características técnicas

Modelo	Velocidad máx. (r/min)	Intensidad máxima admisible (A) 230V	Potencia eléctrica máx. (W)	Caudal máximo (m ³ /h)	Nivel de presión sonora dB (A)	Peso aprox. (Kg)	According ErP
HRE/EC-25-M	2915	1,63	228	1540	68	3	2015
HRE/EC-30-M	2263	1,15	159	2590	66	3	2015
HRE/EC-35-M	1838	1,29	173	3340	63	5	2015



Erp. (Energy Related Products)

Información de la Directiva 2009/125/EC descargable desde la web de SODECA o programa de selección QuickFan

Accesorios

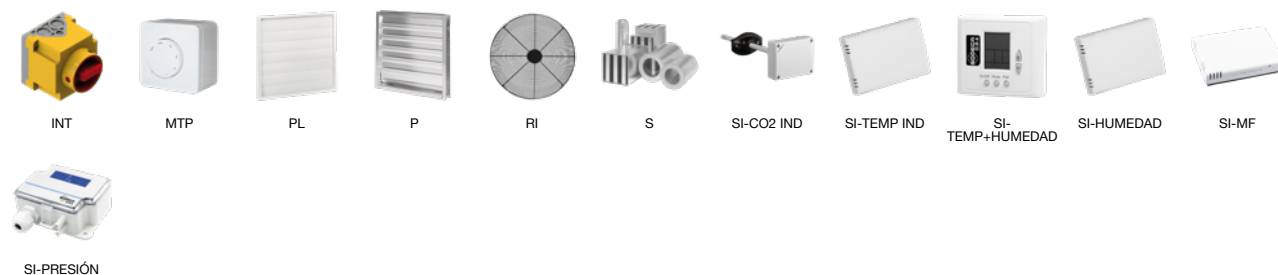

Dimensiones mm

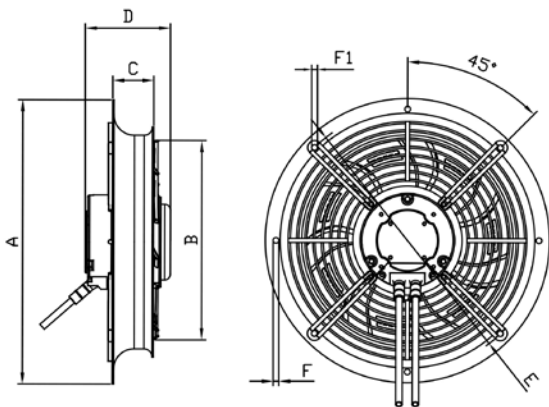

	ØA	ØB	C	D	ØE	ØF1	ØF
HRE/EC-25-M	346	280	50	103,6	320	7	7
HRE/EC-30-M	395	338	63	103,6	360	7	10
HRE/EC-35-M	460	383	65	128,9	420	7	10

Curvas características

Q= Caudal en m³/h, m³/s y cfm

Pe= Presión estática en mmH₂O, Pa e inwg

HRE/EC-25-M

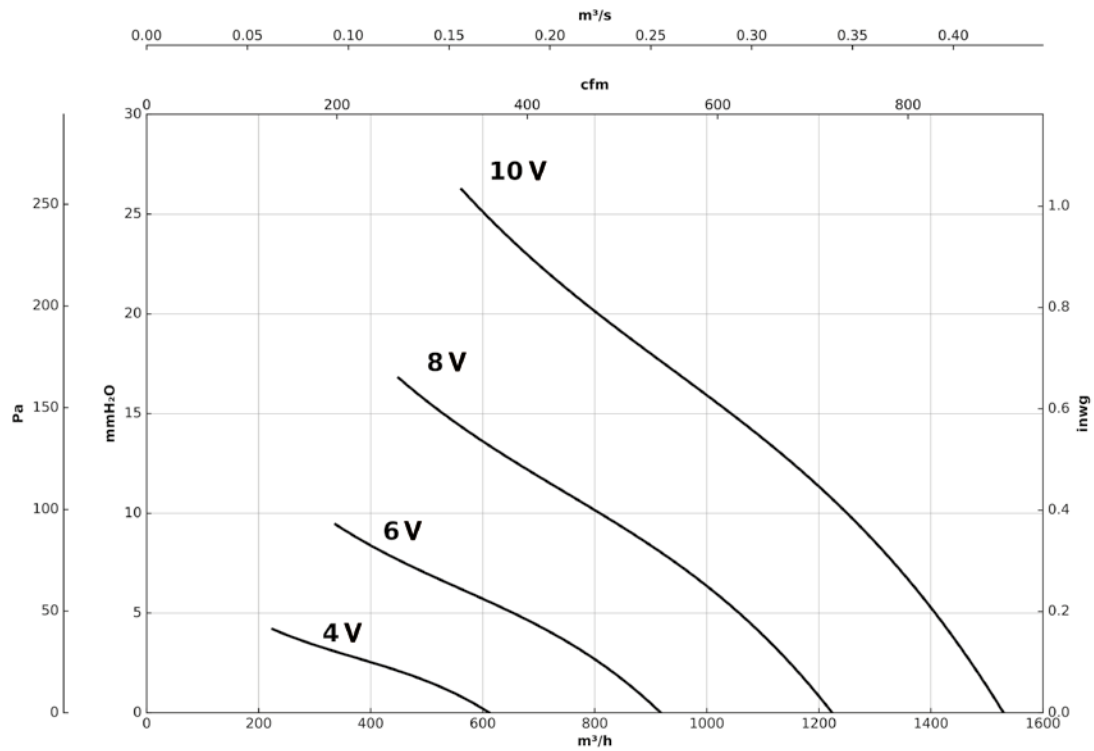

Curvas características

Q= Caudal en m³/h, m³/s y cfm

Pe= Presión estática en mmH₂O, Pa e inwg

HRE/EC-30-M

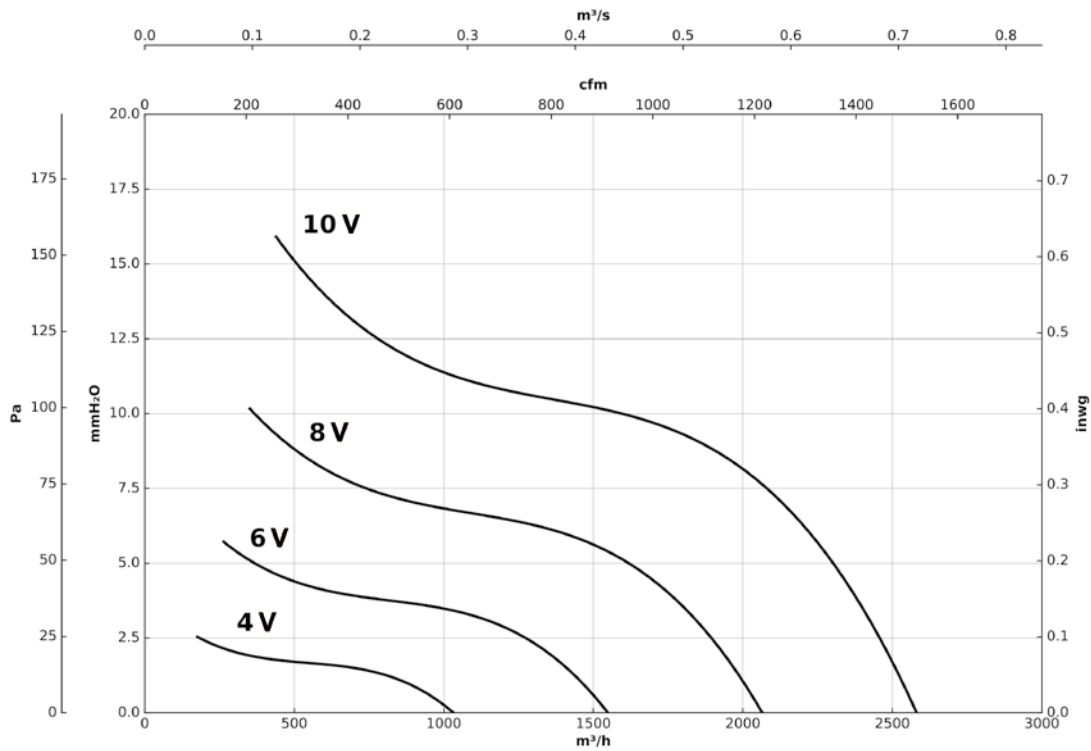

HRE/EC-35-M

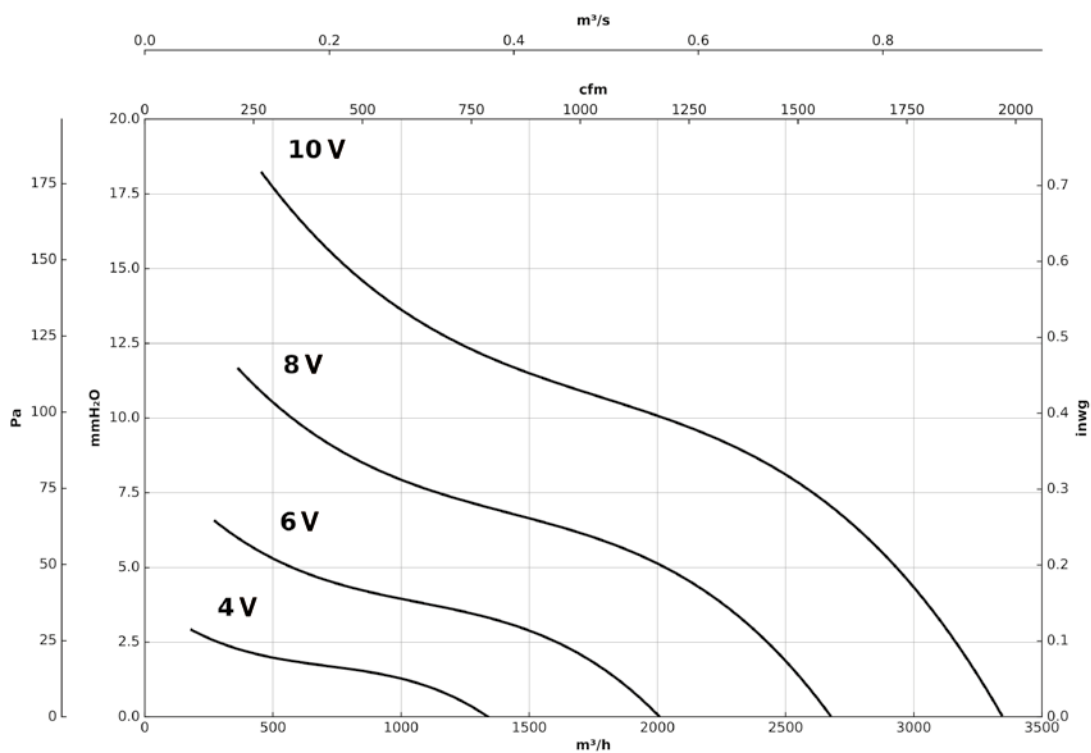

HCRE/EC

Ventiladores helicoidales murales, con motor de rotor exterior EC Technology



Ventiladores helicoidales murales con motor de rotor exterior EC Technology, especialmente diseñados para obtener una alta eficiencia energética.

Ventilador:

- Marco soporte en chapa de acero.
- Rejilla de protección contra contactos según norma UNE-EN ISO 12499.
- Hélice en plástico (tamaños 40 y 45) y en chapa de acero (tamaños 50 y 63).
- Dirección aire rejilla-hélice.

Motor:

- Motores EC Technology de alta eficiencia, rotor exterior y regulables mediante 0-10V. Protección IP44.
- Monofásico 230 V 50/60 Hz y trifásico 400 V 50/60 Hz.
- Temperatura de trabajo : -20 °C +60 °C.

Acabado:

- Anticorrosivo en resina de poliéster polimerizada a 190 °C, previo desengrase con tratamiento nanotecnológico libre de fosfatos.

Código de pedido

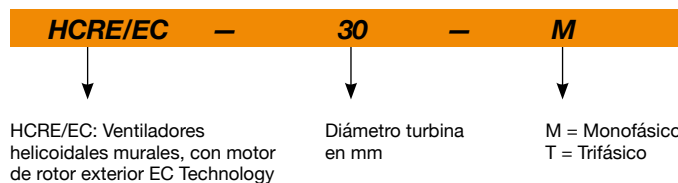

Características técnicas

Modelo	Velocidad máx. (r/min)	Intensidad máxima admisible (A)		Potencia eléctrica máx. (W)	Caudal máximo (m³/h)	Nivel de presión sonora dB (A)	Peso aprox. (Kg)	According ErP
		230V	400V					
HCRE/EC-40-M	1914	2,20	-	480	4970	71	6	2015
HCRE/EC-45-T	2000	-	1,80	1080	8390	75	11	2015
HCRE/EC-50-T	1800	-	1,60	960	9800	78	16	2015
HCRE/EC-63-T	1250	-	1,85	1100	14220	78	24	2015



Erp. (Energy Related Products)

Información de la Directiva 2009/125/EC descargable desde la web de SODECA o programa de selección QuickFan

Accesorios



Dimensiones mm

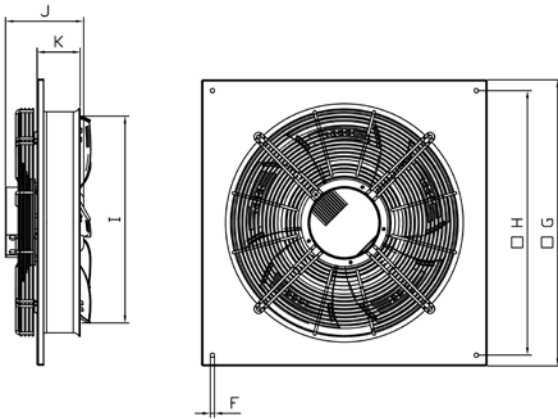

	ØF	G	H	ØI	J	K
HCRE/EC-40-M	10	540	490	430	151,4	96
HCRE/EC-45-T	10	575	520	480	182	100
HCRE/EC-50-T	10	665	615	530	182	100
HCRE/EC-63-T	12	805	750	706	192,5	135

Curvas características

Q= Caudal en m³/h, m³/s y cfm

Pe= Presión estática en mmH₂O, Pa e inwg

HCRE/EC-40-M

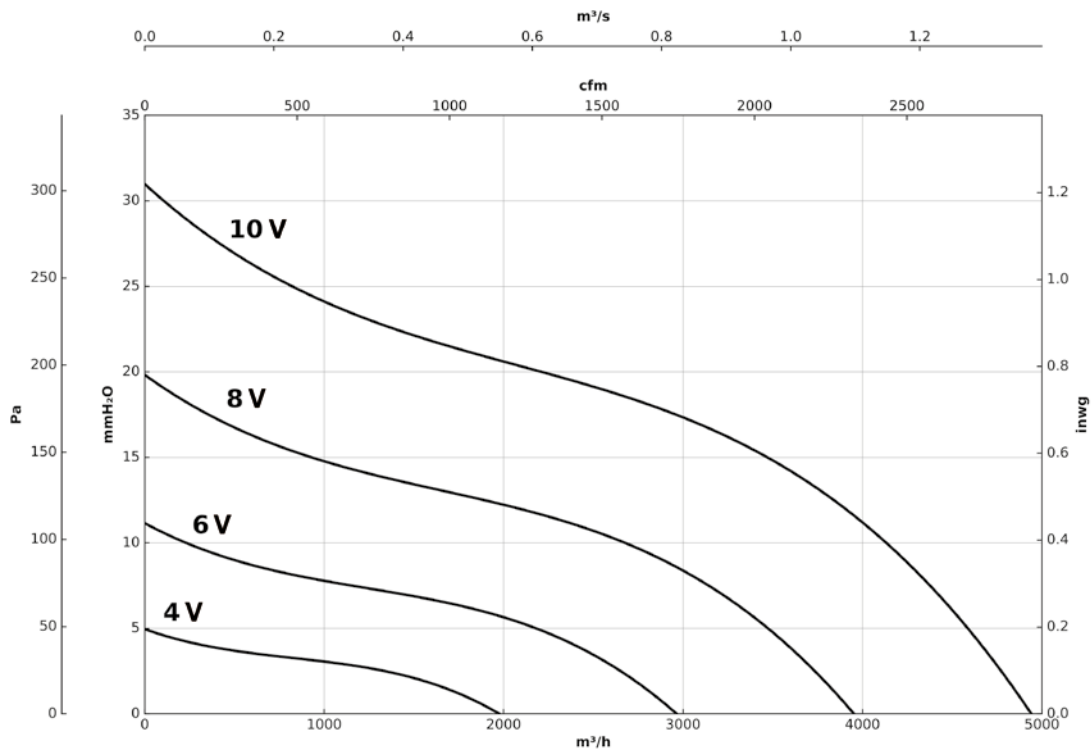

Curvas características

Q= Caudal en m³/h, m³/s y cfm

Pe= Presión estática en mmH₂O, Pa e inwg

HCRE/EC-45-T

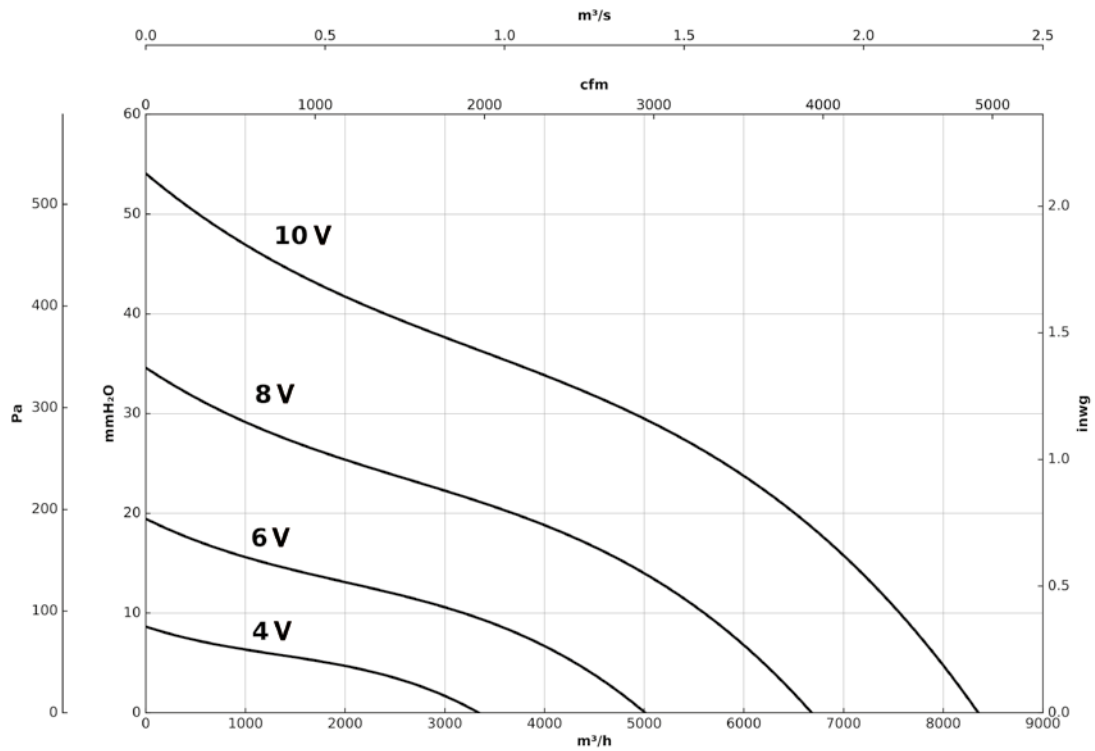

HCRE/EC-50-T

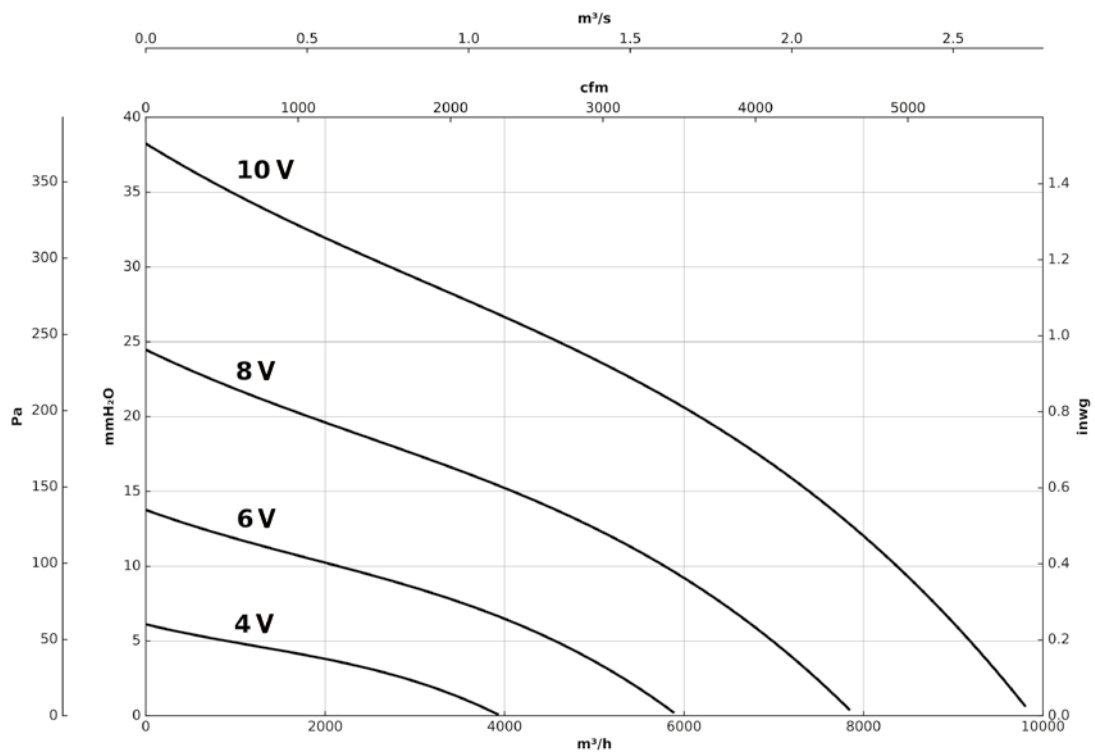

Curvas características

Q= Caudal en m³/h, m³/s y cfm

Pe= Presión estática en mmH₂O, Pa e inwg

HCRE/EC-63-T

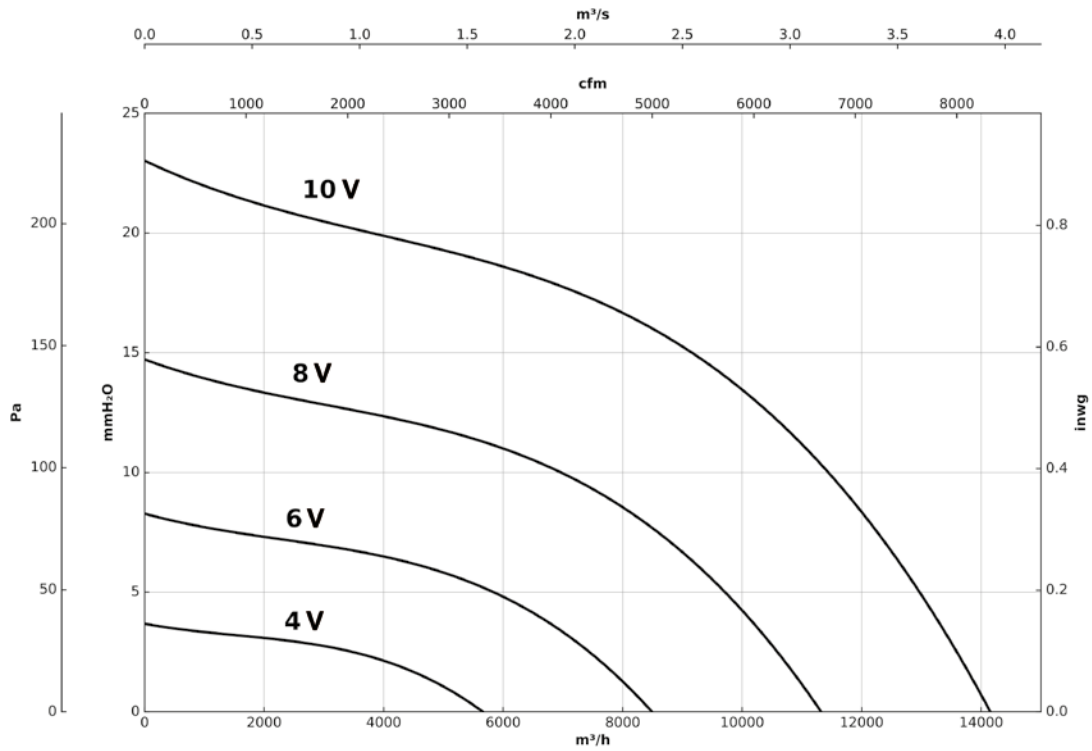

VENUS

Recuperadores de calor de alta eficiencia para instalaciones residenciales

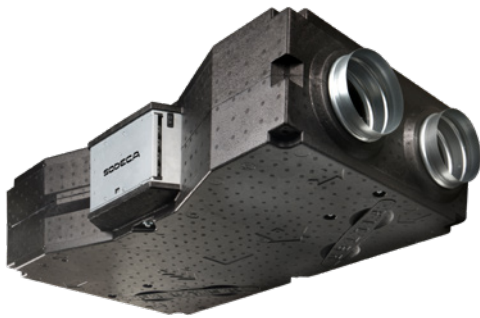

Control versión EC



Recuperadores de calor de altas prestaciones para instalación en el interior de edificios residenciales. Presentan un bajo consumo eléctrico y una eficiencia de recuperación de calor de hasta el 93%. Instalación para falso techo.

Acabado:

- Cuerpo en polipropileno expandido de bajo peso y bajas emisiones acústicas.
- Bajo perfil para instalación en falso techo.
- Bocas de 160 mm (modelos 150 y 300) y 250 mm (modelos 500 y 700).

Características de todas las versiones:

- Intercambiador de calor a contraflujo.
- Capacidad de ajuste de caudal según señal de control externa.

- Purga de condensados con sifón incorporado.
- Acceso a filtros y purga de condensados desde parte superior e inferior.

Características adicionales de la versión EC:

- Funcionamiento compatible 50/60 Hz.
- Filtros de aportación de eficacia F7.
- Ventiladores EC de alta eficiencia.
- Panel de control remoto digital incluido.
- Protección anticongelación y free cooling.
- Control multizona mediante la posibilidad de conexión de sensores de CO₂, PIR (presencia) y HR (humedad relativa). Señal tipo TODO / NADA.

Versión	AC	EC
Tipo de motor	AC	EC (alta eficiencia)
Panel de control	Selector manual CP-SM-V-4 (accesorio no incluido)	Digital (incluido)
Cable del panel de control	4 hilos a 230V (no incluido)	4 hilos PTPM-RJ12 10 m Incluido / Máximo 30 m
Nº velocidades de los ventiladores	3	3
Eficacia filtros Aportación / Extracción	F5 / G4	F7 / G4
Gestión de alarmas	SI	SI
Control de caudal según control externo	SI	SI
Ajuste preciso de cada ventilador	-	SI
Control de compuertas de cierre	-	SI (compuertas no suministradas)
Conexiones a 5 sensores opcionales	-	Tipos: CO ₂ / PIR / HR
Alimentación de sensores	-	15V DC
Control externo para forzar caudal máximo	-	SI
Free cooling mediante paro de 1 ventilador	-	SI (con ajuste del temporizador)
Protección anticongelación	-	SI
Alarma de cambio de filtros ajustable	-	SI
Control de estado de filtros mediante LED	SI	SI

Código de pedido

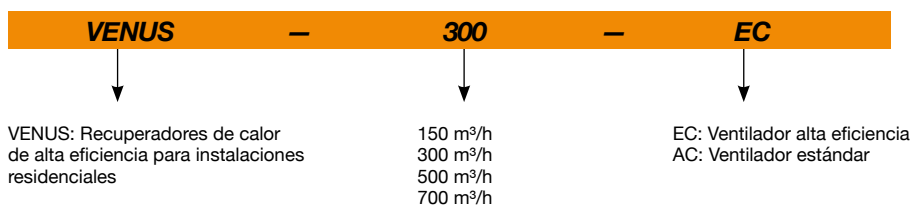

Características técnicas

Modelo	Caudal máximo (m ³ /h)	Potencia total (W)	Eficiencia recuperación (%)	Intensidad máxima admisible (A) 220-240V	Nivel sonoro irradiado a 3 m dB (A)	Peso aprox. (Kg)	According ErP
VENUS-150-AC	185	105	93	2 x 0,23	37,3	17,4	2018
VENUS-150-EC	175	65	93	2 x 0,14	37,7	17,2	2018
VENUS-300-AC	265	145	93	2 x 0,32	38,9	19,5	2018
VENUS-300-EC	315	170	93	2 x 0,37	43,5	19,3	2018
VENUS-500-AC	515	230	93	2 x 0,50	47,1	35	2018
VENUS-500-EC	535	220	93	2 x 0,48	45,8	35,5	2018
VENUS-700-AC	650	270	93	2 x 0,59	42,9	40	2018
VENUS-700-EC	785	430	93	2 x 0,93	53,6	40,7	2018



Erp. (Energy Related Products)

Información de la Directiva 2009/125/EC descargable desde la web de SODECA o programa de selección QuickFan

Curvas características

Q= Caudal en m³/h, m³/s y cfm

Pe= Presión estática en mmH₂O, Pa e inwg

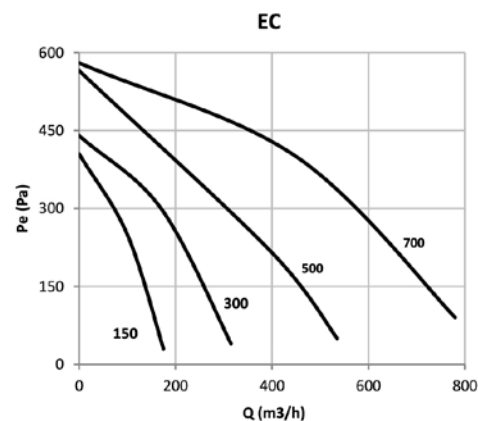
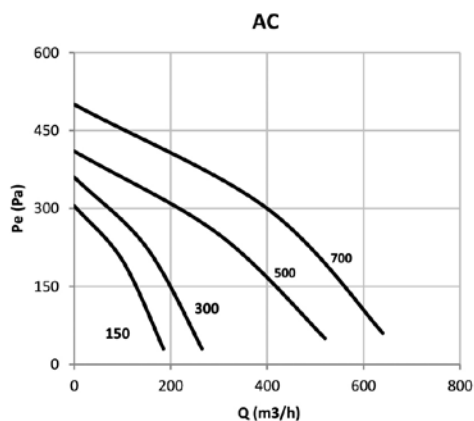

Instalación

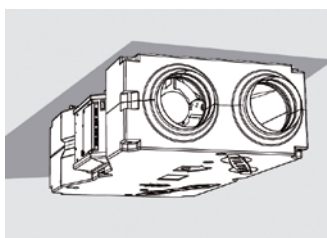

En falso techo

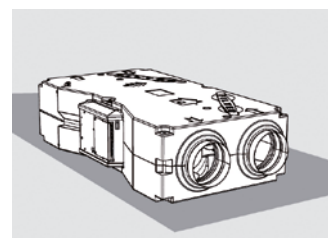

Sobre el suelo

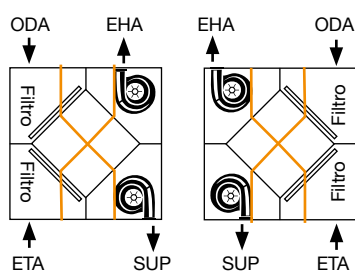

Permite escoger configuración girando el equipo 180°. Acceso a filtros y purga desde parte inferior y superior.

ODA: Aire fresco exterior / SUP: Impulsión aire al local / EHA: Salida aire viciado / ETA: Extracción aire del local

Dimensiones mm

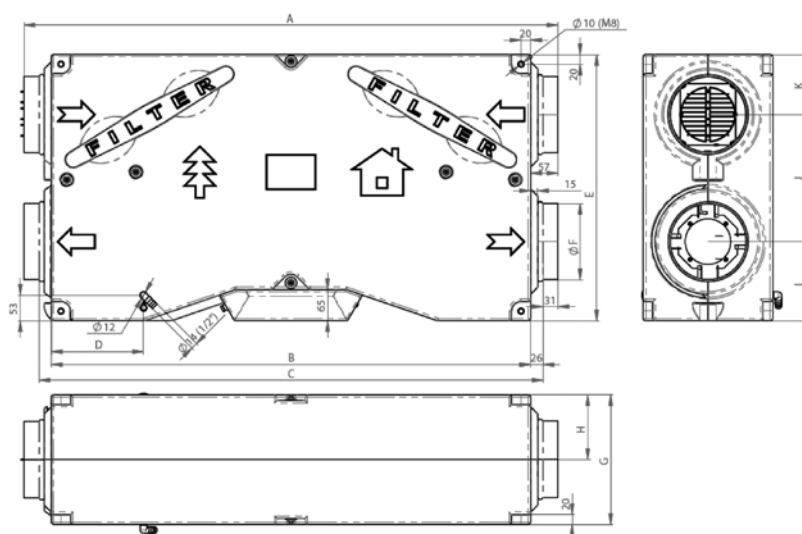

	A	B	C	D	E	ØF	G	H	I	J	K
VENUS 150 / 300	1114	1000	1051	193	555	159	270	135	165	265	125
VENUS 500 / 700	1505	1391	1441	248	846	249	360	180	235	420	190

Accesorios



CP-SM-V-4



RH SENSOR



PIR SENSOR



CO2 sensor



Compuerta de cierre



SERVO DE COMPUERTA



FILTROS



CABLE PTPM-RJ12

REB

Recuperadores de calor con motor EC Technology y by-pass incorporado



REB-15...120



REB-180...270



REB-400...600

Recuperadores de calor con motor EC Technology y by-pass incorporado. Bajo consumo eléctrico y eficiencia de recuperación de calor de hasta el 86%.

Características:

- Intercambiador de calor a contraflujo.
- Incorpora by-pass 100% automático (excepto modelo REB-15).
- Ventiladores de bajo consumo con regulación incorporada.
- Acceso a mantenimiento lateral.
- Funcionamiento compatible 50/60 Hz.
- Filtros de partículas con eficacias según modelos.

Acabado en modelos 15 a 120:

- Estructura del equipo en chapa galvanizada anticorrosiva.
- Recubrimiento de espuma anti condensación.

- Interior en polipropileno expandido de bajo peso y bajas emisiones acústicas.
- Bajo perfil para instalación en falso techo.

Acabado en modelos 180 y 270:

- Estructura perfilera de aluminio y chapa prelacada con paneles de 25 mm de aislamiento térmico y acústico.
- Bajo perfil para instalación en falso techo.

Acabado en modelos REB-400 y REB-600:

- Estructura perfilera de aluminio y chapa prelacada con paneles de 30 mm de aislamiento térmico y acústico.
- Instalación en sala técnica.
- Control compatible con MODBUS RTU.

Código de pedido

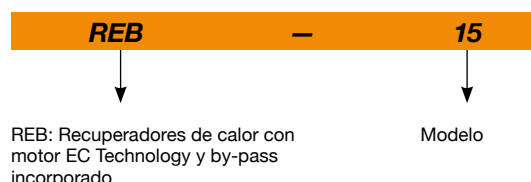

Características según tamaños

	REB-15	REB-25..120	REB-180..270	REB-400..600
Filtros estándar aportación	G4	G4	G4+F9	F6+F8
Filtros estándar extracción	G4	G4	G4	F6
Segunda etapa filtrante en circuito de aportación integrada dentro de equipo	-	-	SI	SI
Función free cooling 100% del caudal	-	-	SI	SI
Tipo de recuperación de calor	Entálpico	Entálpico	Entálpico	Sensible
Descarga de condensados	-	-	-	SI
Presostato control de estado de filtros incorporados	-	-	SI	-
Interruptor de mantenimiento	-	-	SI	SI
Compatibilidad con control SI-VOC+HUMEDAD	SI	SI	SI	-
Control por MODBUS RTU	-	-	-	SI

Características técnicas

Modelo	Caudal máximo	Potencia total	Intensidad máxima admisible (A)		Eficiencia recuperación	Nivel sonoro irradiado a 5 m	Peso aprox.	According ErP
	(m ³ /h)	(W)	220-240V II	380-415V III	(%)	dB (A)	(Kg)	
REB-15	180	60	0,26		72	38	18	Excluded
REB-25	300	70	0,30		81	35	31	2018
REB-40	480	90	0,39		82	37	39	2018
REB-60	720	140	0,61		80	39	55	2018
REB-80	960	300	1,30		82	41	72	2018
REB-120	1440	325	1,41		79	42	91	2018
REB-180	1770	750	5,80		73	53	150	2018
REB-270	2570	1000	7,20		73	53	180	2018
REB-400	4440	4800		8,00	88	61	375	2018
REB-600	6000	7800		12,40	88	61	465	2018



Erp. (Energy Related Products)

Información de la Directiva 2009/125/EC descargable desde la web de SODECA o programa de selección QuickFan

Accesorios



Curvas características

Q= Caudal en m³/h, m³/s y cfm

Pe= Presión estática en mmH₂O, Pa e inwg

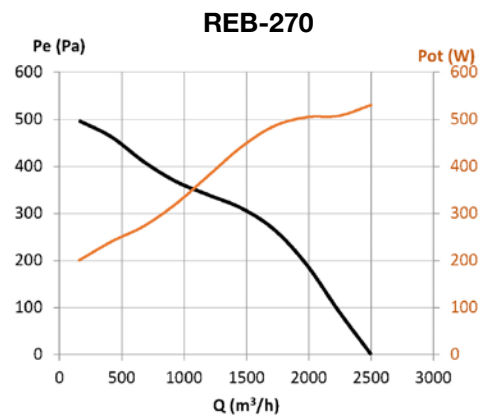
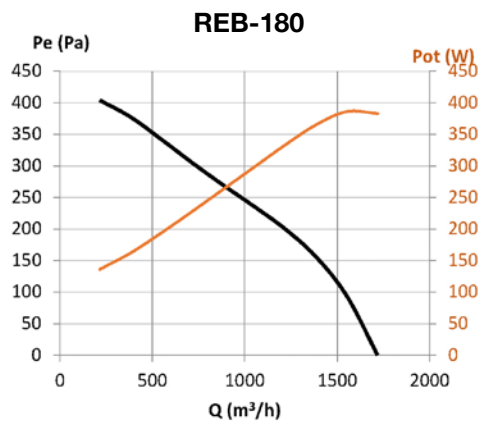
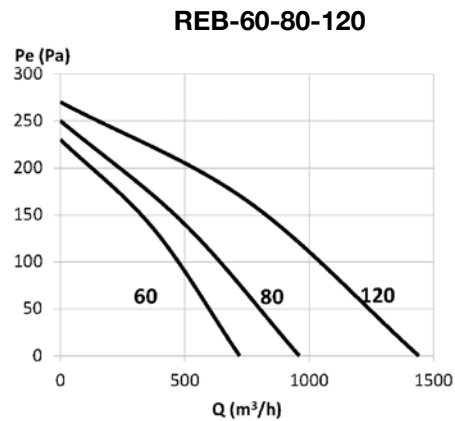
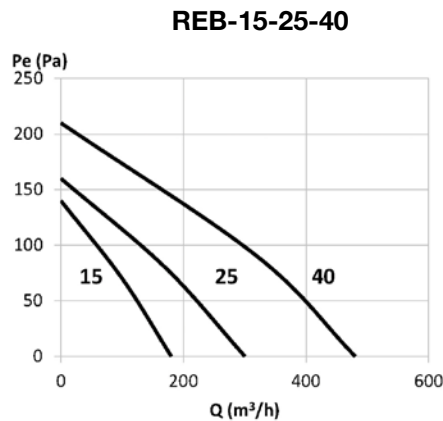

Curvas características

Q= Caudal en m³/h, m³/s y cfm

Pe= Presión estática en mmH₂O, Pa e inwg

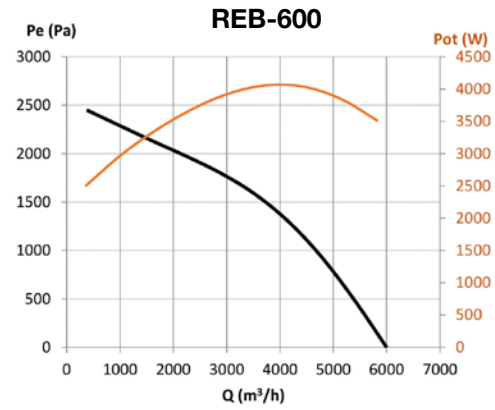
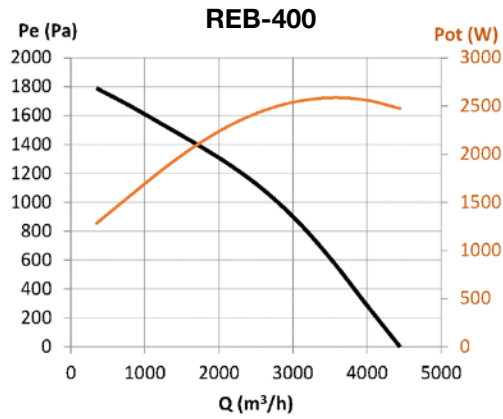

Dimensiones mm

REB-15...120

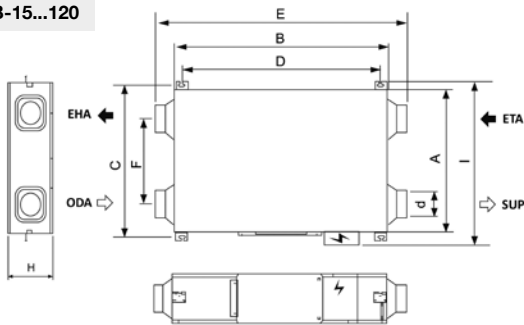

REB-180...270

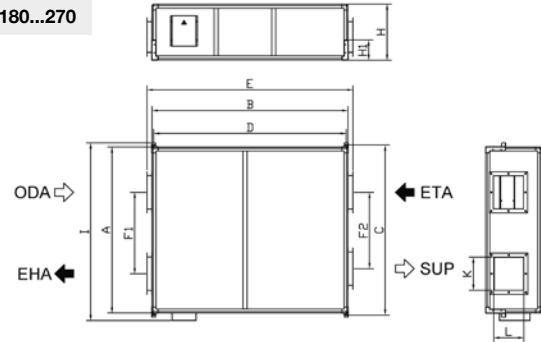

REB-400...600

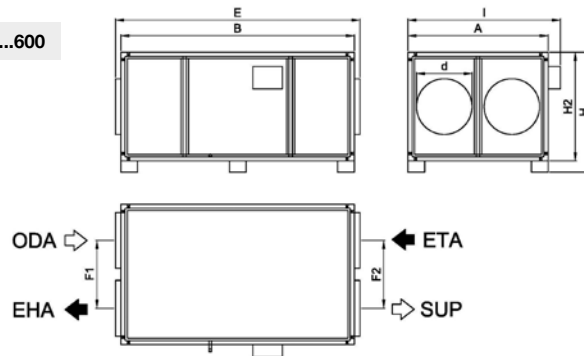

	A	B	C	D	E	F	F1	F2	H	H1	H2	I	d	K	L
REB-15	510	883	560	813	1043	345	-	-	272	-	-	620	97	-	-
REB-25	675	890	735	820	1070	335	-	-	280	-	-	790	146	-	-
REB-40	813	888	863	818	1068	480	-	-	280	-	-	930	146	-	-
REB-60	995	970	1055	910	1130	728	-	-	313	-	-	1065	197	-	-
REB-80	883	1325	953	1255	1485	429	-	-	390	-	-	1000	247	-	-
REB-120	1132	1328	1202	1258	1488	680	-	-	395	-	-	1250	247	-	-
REB-180	1240	1630	1280	1596	1730	-	554	554	558	200	-	1355	-	230	260
REB-270	1654	1950	1695	1916	2050	-	810	760	558	200	-	1769	-	330	300
REB-400	1260	1900	-	-	2000	-	600	600	818	-	718	1372	450	-	-
REB-600	1260	2100	-	-	2200	-	600	600	1075	-	975	1372	500	-	-

ODA: Aire fresco exterior / SUP: Impulsión aire al local / EHA: Salida aire viciado / ETA: Extracción aire del local

REB-HEPA



Recuperadores de calor con motor EC Technology, by-pass incorporado y filtro HEPA



Recuperadores de calor con motor EC Technology, by-pass incorporado y filtro HEPA. Bajo consumo eléctrico y eficiencia de recuperación de calor de hasta el 82%.

Características:

- Intercambiador de calor de placas a contraflujo.
- Incorpora by-pass 100% automático.
- Ventiladores de bajo consumo con regulación incorporada.
- Acceso a mantenimiento lateral.

- Funcionamiento compatible 50/60 Hz.
- Filtros tipo HEPA H13 de eficiencia de filtración del 99,95%.

Acabado:

- Estructura en acero galvanizado.
- Recubrimiento de espuma anti condensación.
- Interior en polipropileno expandido de bajo peso y bajas emisiones acústicas.
- Bajo perfil para instalación en falso techo.

Código de pedido

REB-HEPA — 40

REB-HEPA: Recuperadores de calor con motor EC Technology, by-pass incorporado y filtro HEPA

Modelo

Características

Tipo de motor	EC
Velocidades de los ventiladores	3
Filtros estándar aportación	HEPA H13
Filtros estándar extracción	G4
Acceso a filtros des del lateral	SI
Función free cooling mediante by-pass motorizado	SI
Tipo de recuperación de calor	Entálpico
Compatibilidad con control SI-VOC+HUMEDAD	SI

Características técnicas

Modelo	Caudal máximo (m ³ /h)	Potencia total (W)	Intensidad máxima admisible (A)	Eficiencia recuperación (%)	Nivel sonoro irradiado a 5 m dB (A)	Peso aprox. (Kg)	According ErP
REB-HEPA-40	400	115	0,7	82	38	39	Excluded
REB-HEPA-60	600	150	0,9	80	40	55	2018
REB-HEPA-80	800	320	1,5	82	42	72	2018
REB-HEPA-120	1100	360	1,8	79	43	91	2018



Erp. (Energy Related Products)

Información de la Directiva 2009/125/EC descargable desde la web de SODECA o programa de selección QuickFan

Accesorios



FILTROS



TEJ



SI-VOC+HUMEDAD

Dimensiones mm

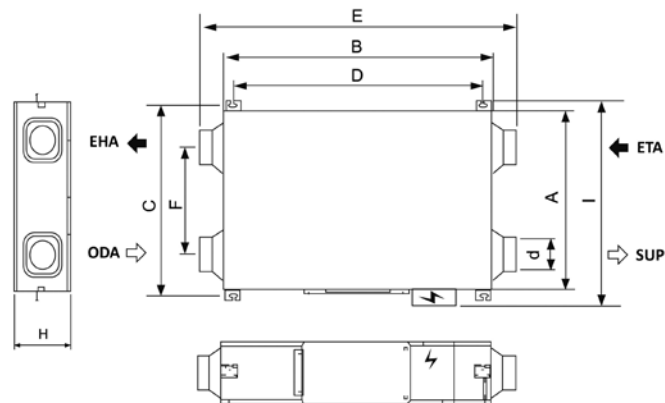

	A	B	C	D	E	F	H	I	d
REB-HEPA-40	807	984	864	913	1176	482	273	903	143
REB-HEPA-60	1007	1066	1055	1008	1230	728	322	1135	195
REB-HEPA-80	882	1402	940	1335	1565	431	400	1010	245
REB-HEPA-120	1132	1402	1190	1335	1565	681	400	1260	245

ODA: Aire fresco exterior / SUP: Impulsión aire al local / EHA: Salida aire viciado / ETA: Extracción aire del local

Curvas características

Q= Caudal en m³/h, m³/s y cfm

Pe= Presión estática en mmH₂O, Pa e inwg

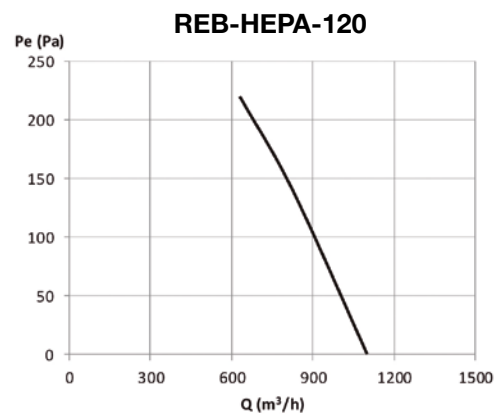
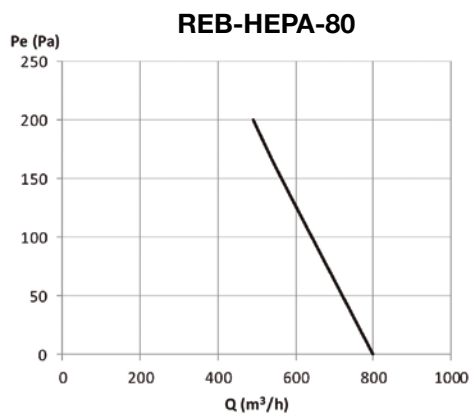
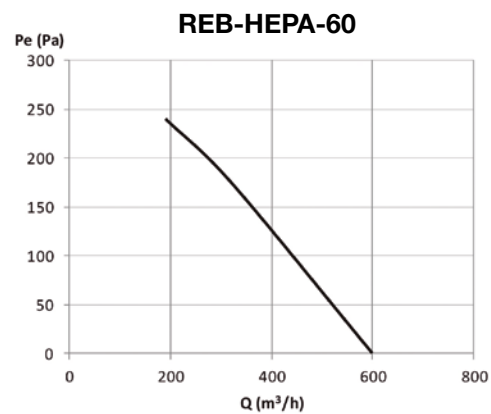
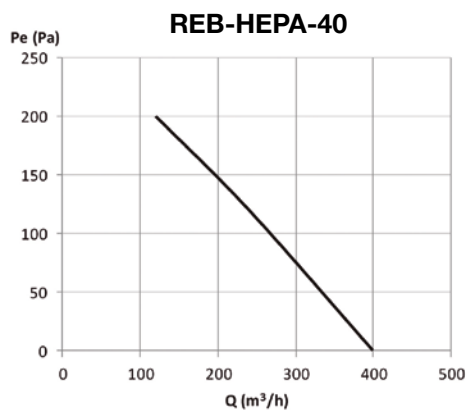

RECUP/EC-BS



Recuperadores de calor con intercambiador de placas a contraflujo, control automático y motores EC Technology, para instalación en falso techo

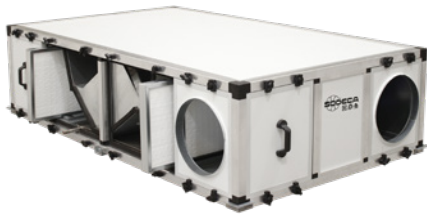

Características comunes:

- Ventiladores EC tipo Plug Fan regulables 0-10 V.
- Interruptor seccionador de mantenimiento incorporado.
- Eficiencia térmica del equipo 85-90%.
- Estructura con perfiles de aluminio reforzado de alta calidad.
- Paneles con 25 mm de aislamiento térmico y acústico, exterior en chapa prelacada.
- Paneles tipo EPS con rotura de puente térmico.
- Filtración de alta eficacia:
 - M6 + F8.
 - F7 + F9.
- Amplio acceso para el mantenimiento.
- Free cooling con compuerta motorizada para realizar BY-PASS.
- Bandeja de recogida de condensación y drenaje.

Cuadro de control incorporado:

- Control para free cooling mediante BY-PASS motorizado.
- Control de la velocidad de los ventiladores por selección manual o por sensores externos opcionales (CO2 o presión).

- Sistema de control integrado con panel de control remoto.
- Control PARO / MARCHA y de velocidades disponible mediante panel o contactos externos.
- Sensores de temperatura y humedad incorporados.
- Control del estado de los filtros mediante presostatos incorporados.
- Gestión de alarmas de fallos y parada por alarma de incendio.
- Compatible con MODBUS RTU.

Acabado:

- Estructura de perfiles de aluminio y chapa exterior prelacada.
- Paneles de 25 mm de aislamiento térmico y acústico.
- Bajo perfil para instalación en falso techo.
- Bocas intercambiables para mejor adaptación.

Bajo demanda:

- Módulos externos de baterías para tratamiento de aire.
- Filtros de eficacias especiales.
- Módulos con cámara germicida UVc.

Código de pedido

RECUP/EC-BS – 800 – BS – M6+F8

RECUP/EC-BS: Recuperadores de calor con intercambiador de placas a contraflujo, control automático y motores EC Technology, para instalación en falso techo

Tamaño

Conductos horizontales e instalación en falso techo

Filtros M6+F8
Filtros F7+F9

Características según tamaños

	RECUP/ EC-800-BS	RECUP/ EC-1200-BS	RECUP/ EC-1600-BS	RECUP/ EC-2100-BS	RECUP/ EC-2700-BS
Filtro aportación (ODA)	M6+F8 / F7+F9	M6+F8 / F7+F9	M6+F8 / F7+F9	M6+F8 / F7+F9	M6+F8 / F7+F9
Filtro extracción (ETA)	M6	M6	M6	M6	M6
Función free cooling mediante by-pass motorizado	SI	SI	SI	SI	SI
Grosor de panel	25 mm	25 mm	25 mm	25 mm	25 mm
Descarga de condensados	SI	SI	SI	SI	SI
Presostato control de estado de filtros incorporados	SI	SI	SI	SI	SI
Interruptor de seguridad y mantenimiento	SI	SI	SI	SI	SI
Cuadro de control integrado	SI	SI	SI	SI	SI

Características técnicas

Modelo	Caudal nominal (m ³ /h)	Eficiencia recuperador (%)	Presión disponible (Pa)	Potencia nominal (kW)	Intensidad nominal (A)	Tensión 50/60 Hz (V)	Nivel sonoro irradiado a 5 m dB (A)	Peso aprox. (Kg)	According ErP
RECUP/EC-800-BS	800	86,5	70	0,39	2,91	1/230	45	78	2018
RECUP/EC-1200-BS	1200	86,8	70	0,32	1,16	1/230	34	105	2018
RECUP/EC-1600-BS	1600	86,2	100	0,53	2,11	1/230	40	178	2018
RECUP/EC-2100-BS	2100	88,0	100	0,76	3,14	1/230	43	216	2018
RECUP/EC-2700-BS	2700	86,9	100	1,23	5,17	1/230	50	216	2018



Erp. (Energy Related Products)

Información de la Directiva 2009/125/EC descargable desde la web de SODECA o programa de selección QuickFan

Dimensiones mm

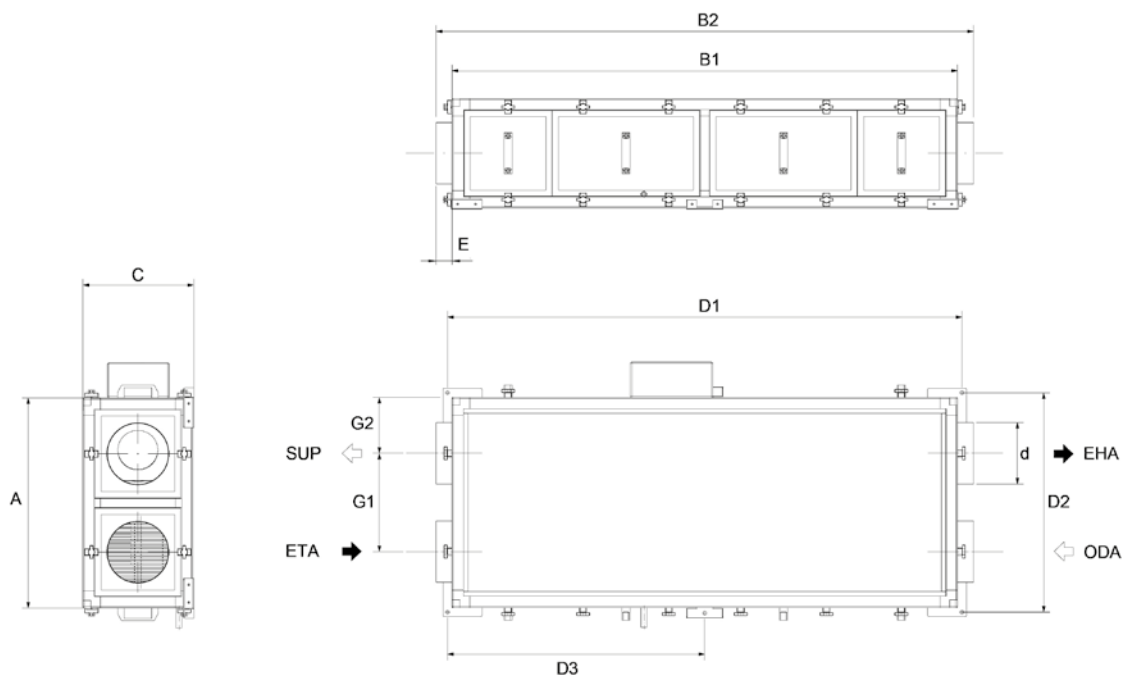

	A	B1	B2	C	D1	D2	D3	E	G1	G2	d
RECUP/EC-800-BS	684	1644	1694	357	1664	704	832	25	320	182	200
RECUP/EC-1200-BS	1124	1890	1940	480	1910	1144	955	25	695	214	315
RECUP/EC-1600-BS	1250	1970	2020	480	1990	1270	995	25	781	235	355
RECUP/EC-2100-BS	1250	2198	2248	620	2218	1270	1109	25	736	257	400
RECUP/EC-2700-BS	1250	2198	2248	620	2218	1270	1109	25	736	257	400

ODA: Aire fresco exterior / SUP: Impulsión aire al local / EHA: Salida aire viciado / ETA: Extracción aire del local

Accesorios



Curvas características

Q= Caudal en m³/h, m³/s y cfm

Pe= Presión estática en mmH₂O, Pa e inwg

RECUP/EC-800-BS

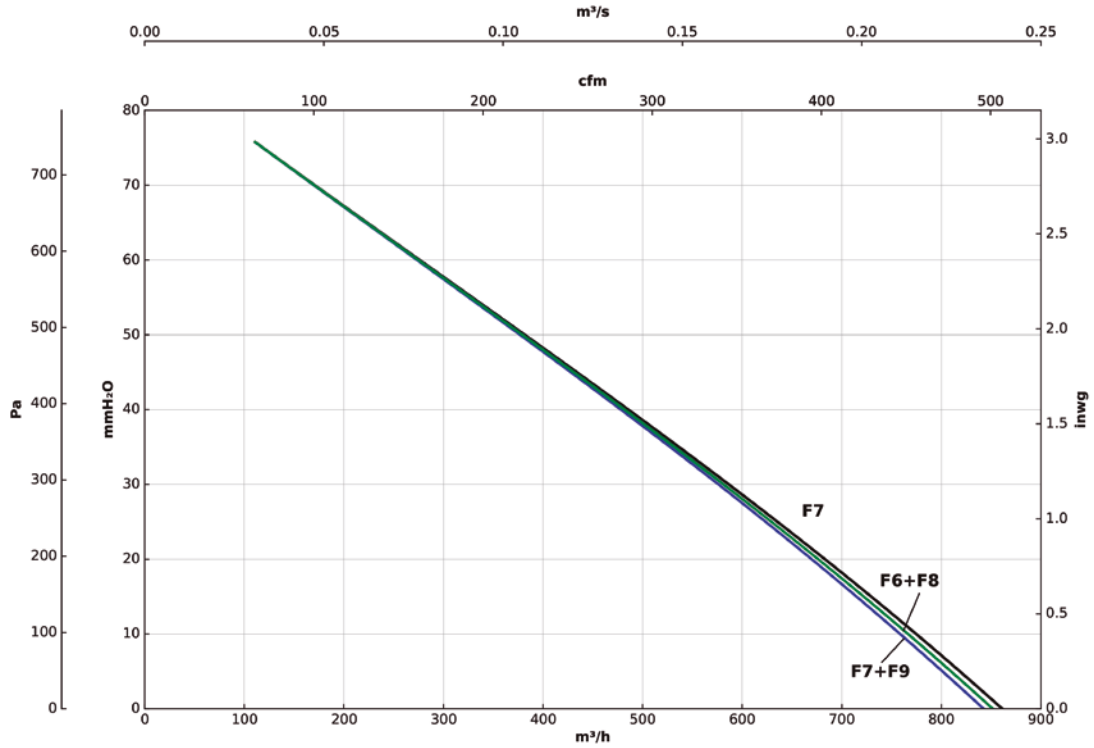

RECUP/EC-1200-BS

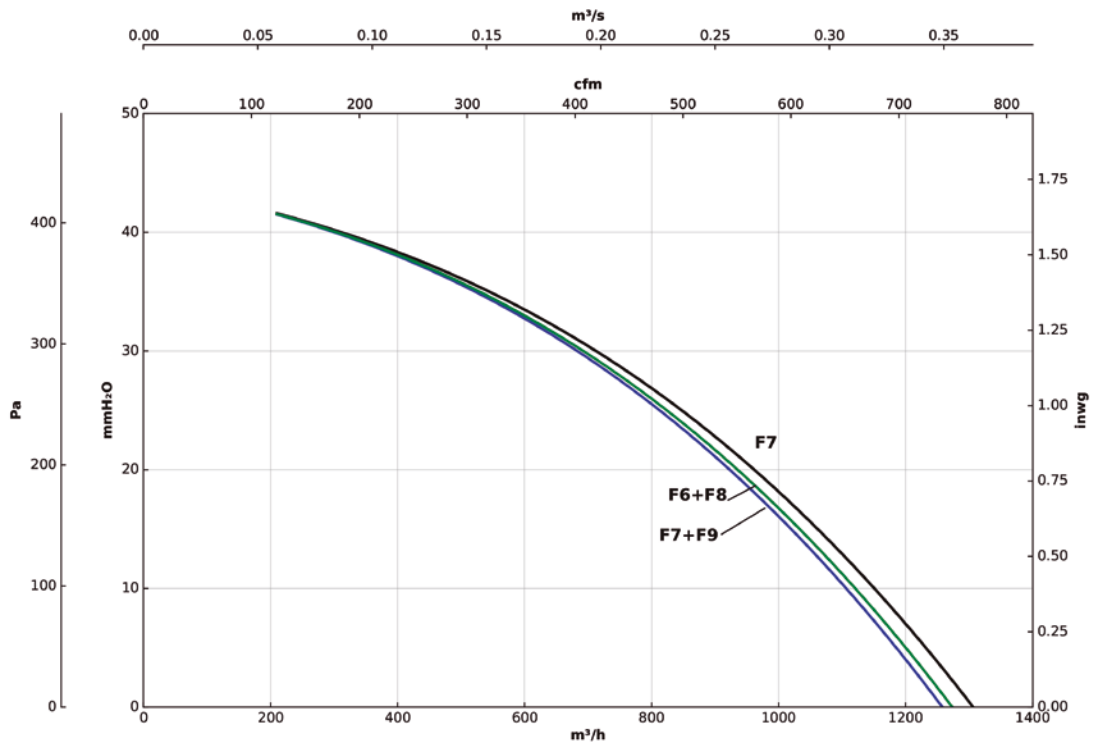

Curvas características

Q= Caudal en m³/h, m³/s y cfm

Pe= Presión estática en mmH₂O, Pa e inwg

RECUP/EC-1600-BS

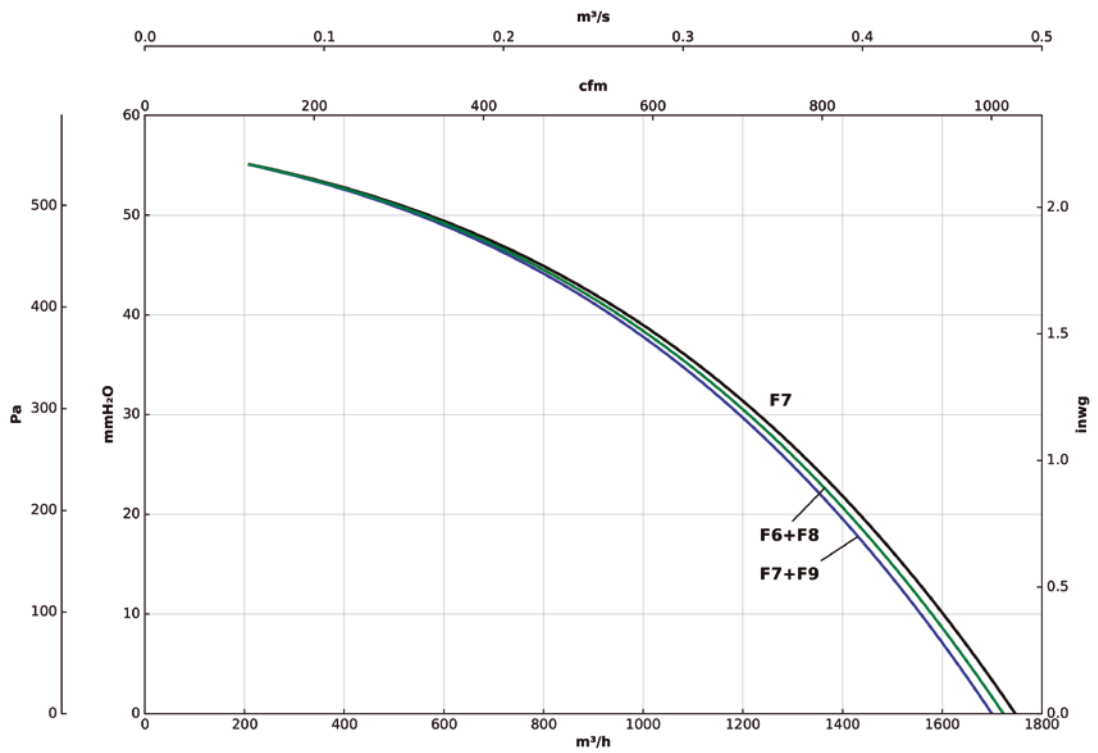

RECUP/EC-2100-BS

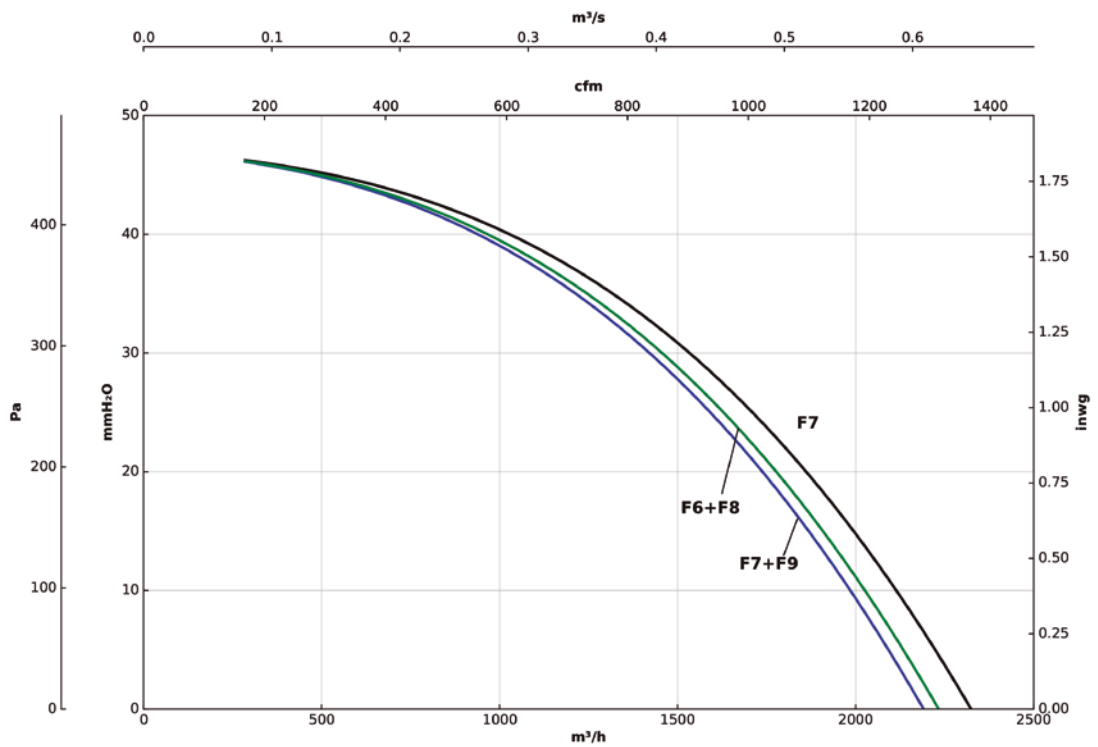

Curvas características

Q= Caudal en m³/h, m³/s y cfm

Pe= Presión estática en mmH₂O, Pa e inwg

RECUP/EC-2700-BS

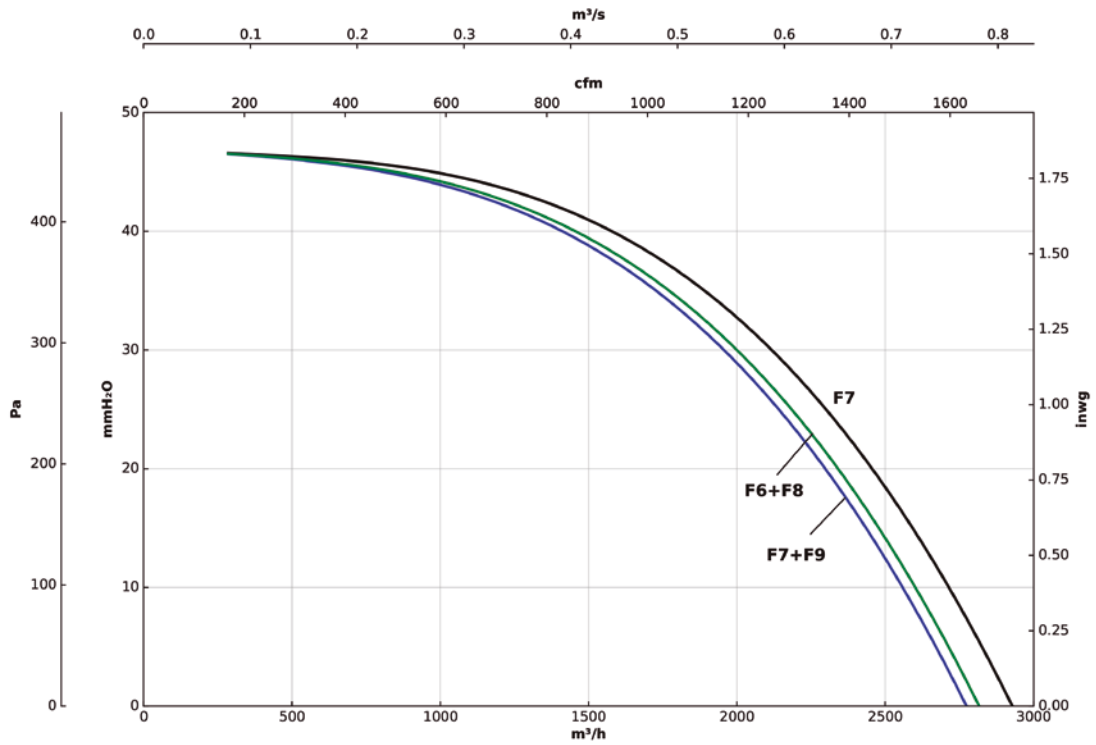

Curvas de eficiencia

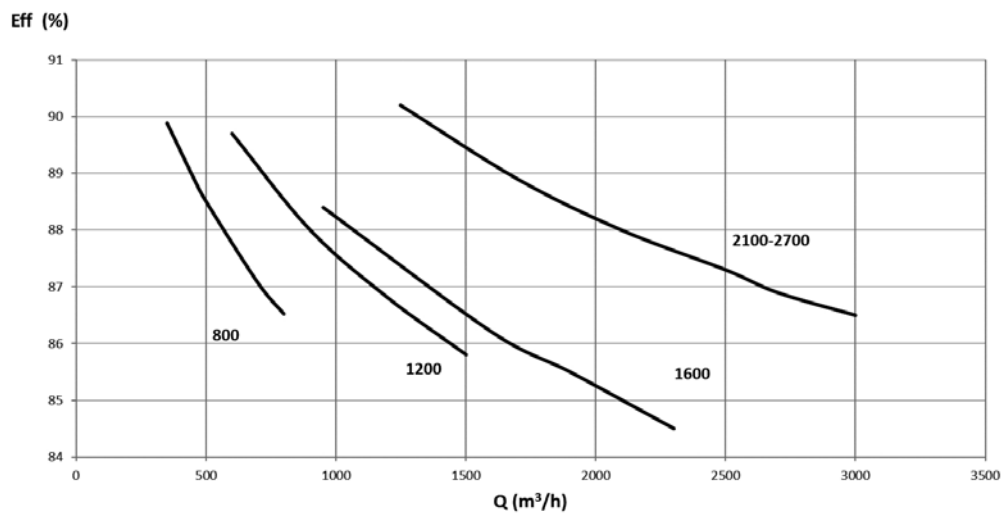

RECUP/EC-H

Recuperadores de calor con intercambiador a contraflujo, control automático y motores EC Technology, para instalación en cubierta o sala técnica



Características comunes:

- Ventiladores EC tipo Plug Fan regulables 0-10 V.
- Interruptor seccionador de mantenimiento incorporado.
- Eficiencia térmica del equipo 85-90%.
- Estructura con perfiles de aluminio reforzado de alta calidad.
- Paneles con aislamiento térmico y acústico, exterior en chapa prelacada.
- Paneles tipo EPS con rotura de puente térmico.
- Prefiltro G4 + filtro M6 o F7 en la aportación de aire.
- Filtración de alta eficacia F8 o F9 en la impulsión de aire.
- Amplio acceso para el mantenimiento.
- Free cooling con compuerta motorizada para realizar BY-PASS.
- Bandeja de recogida de condensación y drenaje.

Cuadro de control incorporado:

- Control para free cooling mediante BY-PASS motorizado.
- Control de la velocidad de los ventiladores por selección manual o por sensores externos opcionales (CO2 o presión).

- Sistema de control integrado con panel de control remoto.
- Control PARO/MARCHA y de velocidades disponible mediante panel o contactos externos.
- Sensores de temperatura y humedad incorporados.
- Control del estado de los filtros mediante presostatos incorporados.
- Gestión de alarmas de fallos y parada por alarma de incendio.
- Compatible con MODBUS RTU.

Acabado:

- Estructura en perfiles de aluminio y chapa exterior prelacada.
- Paneles de 25 mm de aislamiento térmico y acústico hasta modelo 2700.
- Paneles de 50 mm de aislamiento térmico y acústico a partir de modelo 3300.

Bajo demanda:

- Módulos externos de baterías para tratamiento de aire.
- Filtros de eficacias especiales.
- Módulos con cámara germicida UVc.

Código de pedido

RECUP/EC-H — **1200** — **H** — **M6+F8**

RECUP/EC-H: Recuperadores de calor con intercambiador a contraflujo, control automático y motores EC Technology, para instalación en cubierta o sala técnica

Tamaño

Conductos horizontales e instalación en cubierta o sala técnica

Filtros M6+F8
Filtros F7+F9

Características según tamaños

	RECUP/ EC-1200-H	RECUP/ EC-1600-H	RECUP/ EC-2100-H	RECUP/ EC-2700-H
Filtro aportación (ODA)	G4+M6/F7	G4+M6/F7	G4+M6/F7	G4+M6/F7
Filtro impulsión (SUP)	F8/F9	F8/F9	F8/F9	F8/F9
Filtro extracción (ETA)	M6	M6	M6	M6
Función free cooling mediante by-pass motorizado	SI	SI	SI	SI
Grosor de panel	25 mm	25 mm	25 mm	25 mm
Descarga de condensados	SI	SI	SI	SI
Presostato control de estado de filtros incorporados	SI	SI	SI	SI
Interruptor de seguridad y mantenimiento	SI	SI	SI	SI
Cuadro de control integrado	SI	SI	SI	SI

Características según tamaños

	RECUP/ EC-3300-H	RECUP/ EC-4500-H	RECUP/ EC-6000-H	RECUP/ EC-8000-H	RECUP/ EC-10000-H
Filtro aportación (ODA)	G4+M6/F7	G4+M6/F7	G4+M6/F7	G4+M6/F7	G4+M6/F7
Filtro impulsión (SUP)	F8/F9	F8/F9	F8/F9	F8/F9	F8/F9
Filtro extracción (ETA)	M6	M6	M6	M6	M6
Función free cooling mediante by-pass motorizado	SI	SI	SI	SI	SI
Grosor de panel	50 mm	50 mm	50 mm	50 mm	50 mm
Descarga de condensados	SI	SI	SI	SI	SI
Presostato control de estado de filtros incorporados	SI	SI	SI	SI	SI
Interruptor de seguridad y mantenimiento	SI	SI	SI	SI	SI
Cuadro de control integrado	SI	SI	SI	SI	SI

Características técnicas

Modelo	Caudal nominal (m ³ /h)	Eficiencia recuperador (%)	Presión disponible (Pa)	Potencia nominal (kW)	Intensidad nominal (A)	Tensión 50/60 Hz (V)	Nivel sonoro irradiado a 5 m dB (A)	Peso aprox. (Kg)	According ErP
RECUP/EC-1200-H	1200	90	200	0,45	1,78	1/230	37	210	2018
RECUP/EC-1600-H	1600	88,8	200	0,63	2,54	1/230	40	210	2018
RECUP/EC-2100-H	2100	88,8	200	0,82	1,48	3+N/400	43	281	2018
RECUP/EC-2700-H	2700	87,8	200	1,11	1,88	3+N/400	46	281	2018
RECUP/EC-3300-H	3300	88,8	300	1,68	2,65	3+N/400	50	324	2018
RECUP/EC-4500-H	4500	88,6	300	2,53	4,34	3+N/400	57	342	2018
RECUP/EC-6000-H	6000	89,1	300	2,55	4,26	3+N/400	47	385	2018
RECUP/EC-8000-H	8000	88	300	4,04	6,41	3+N/400	51	385	2018
RECUP/EC-10000-H	10000	87	300	6,11	9,38	3+N/400	56	385	2018



Erp. (Energy Related Products)

Información de la Directiva 2009/125/EC descargable desde la web de SODECA o programa de selección QuickFan

Accesorios



FILTROS



SI-PRESOSTATO



SI-CO2 IND



CG

Dimensiones mm

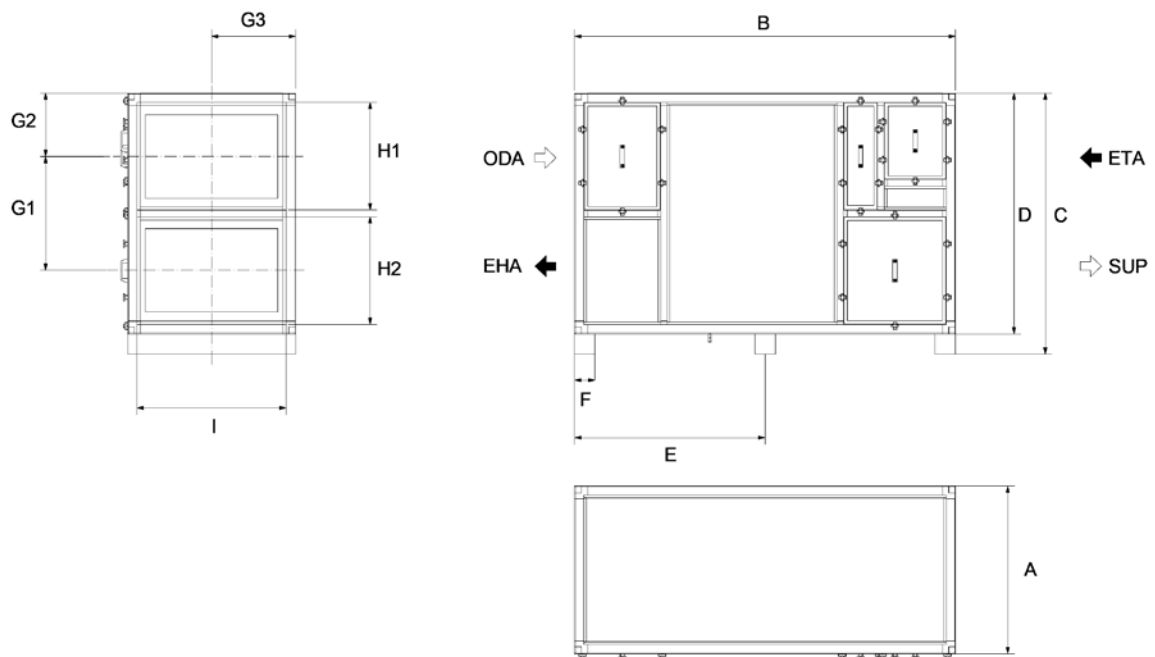

	A	B	C	D	E	F	G1	G2	G3	H1	H2	I
RECUP/EC-1200-H	566	2213	1507	1387	1030	120	672	355	283	637	647	492
RECUP/EC-1600-H	566	2213	1507	1387	1030	120	672	355	283	637	647	492
RECUP/EC-2100-H	669	2213	1507	1387	1030	120	672	355	335	637	647	595
RECUP/EC-2700-H	669	2213	1507	1387	1030	120	672	355	335	637	647	595
RECUP/EC-3300-H	992	2250	1544	1424	1048	120	677	374	496	637	637	881
RECUP/EC-4500-H	1297	2250	1544	1424	1048	120	677	374	649	637	637	1186
RECUP/EC-6000-H	1889	2250	1544	1424	1048	120	677	374	945	637	637	1778
RECUP/EC-8000-H	1889	2250	1544	1424	1048	120	677	374	945	637	637	1778
RECUP/EC-10000-H	1889	2250	1544	1424	1048	120	677	374	945	637	637	1778

ODA: Aire fresco exterior / SUP: Impulsión aire al local / EHA: Salida aire viciado / ETA: Extracción aire del local

Curvas características

Q= Caudal en m³/h, m³/s y cfm

Pe= Presión estática en mmH₂O, Pa e inwg

RECUP/EC-1200-H

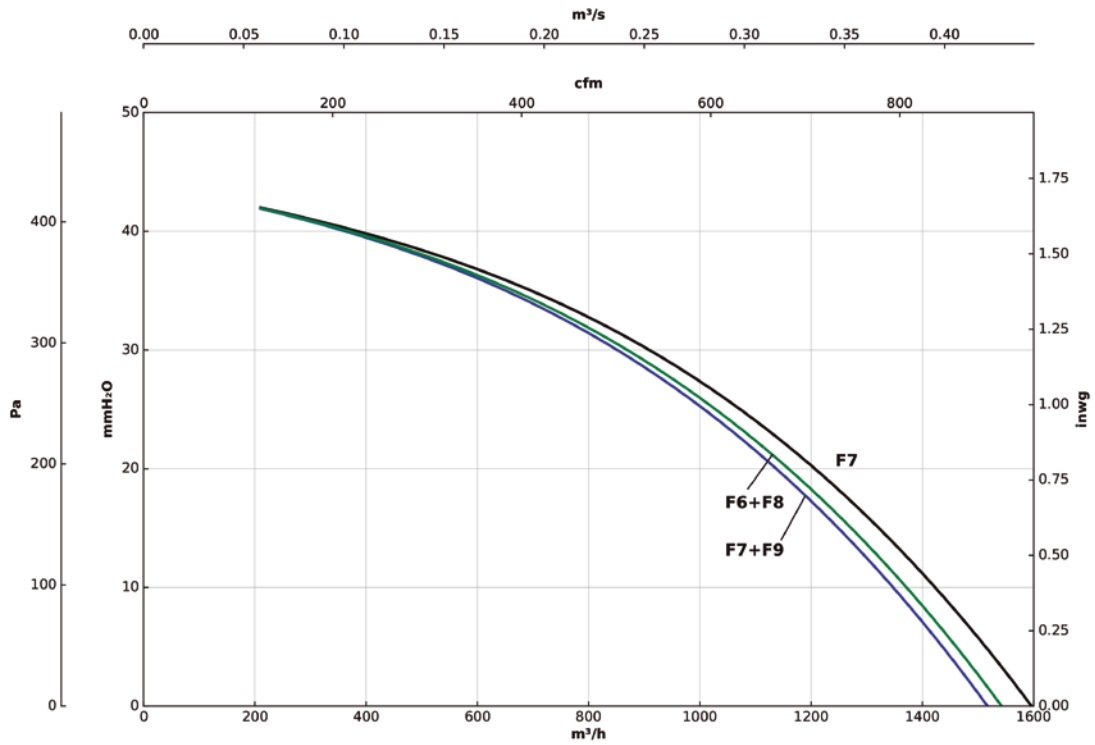

RECUP/EC-1600-H

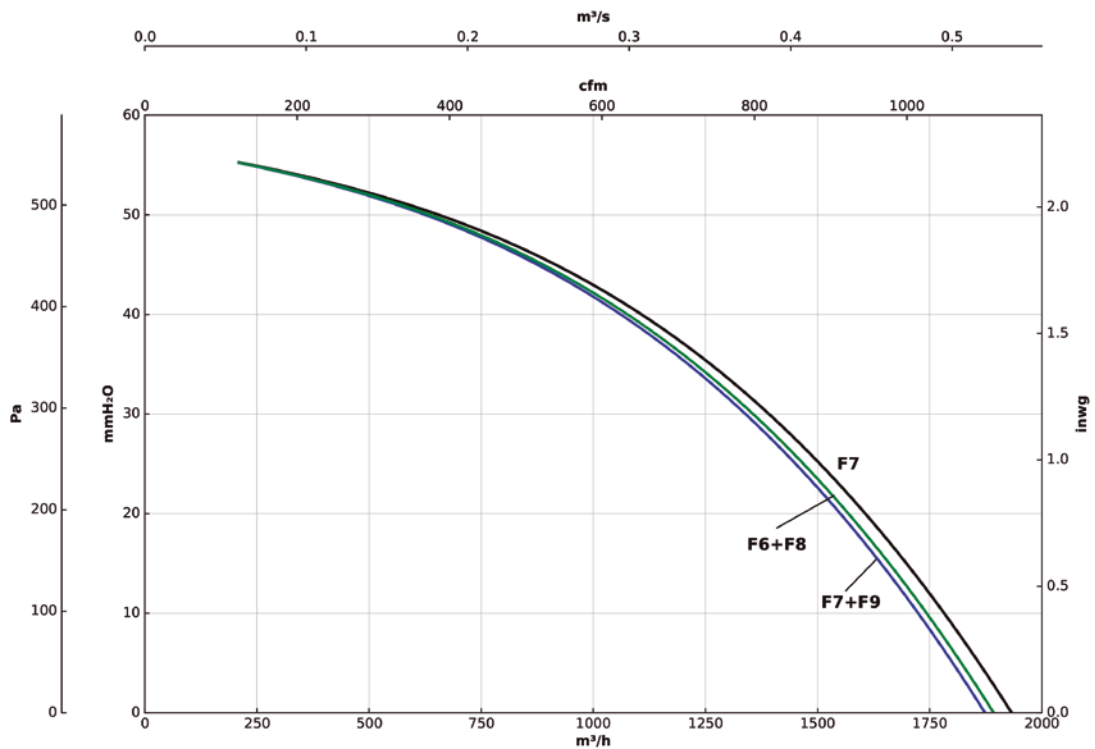

Curvas características

Q= Caudal en m³/h, m³/s y cfm

Pe= Presión estática en mmH₂O, Pa e inwg

RECUP/EC-2100-H

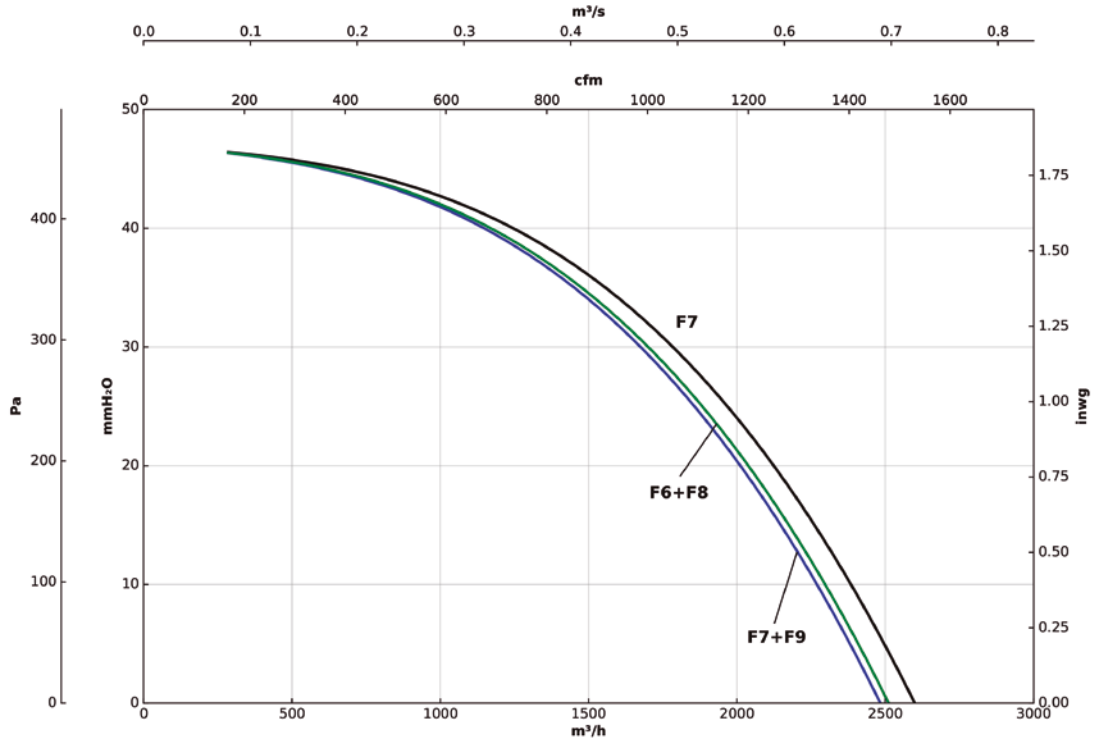

RECUP/EC-2700-H

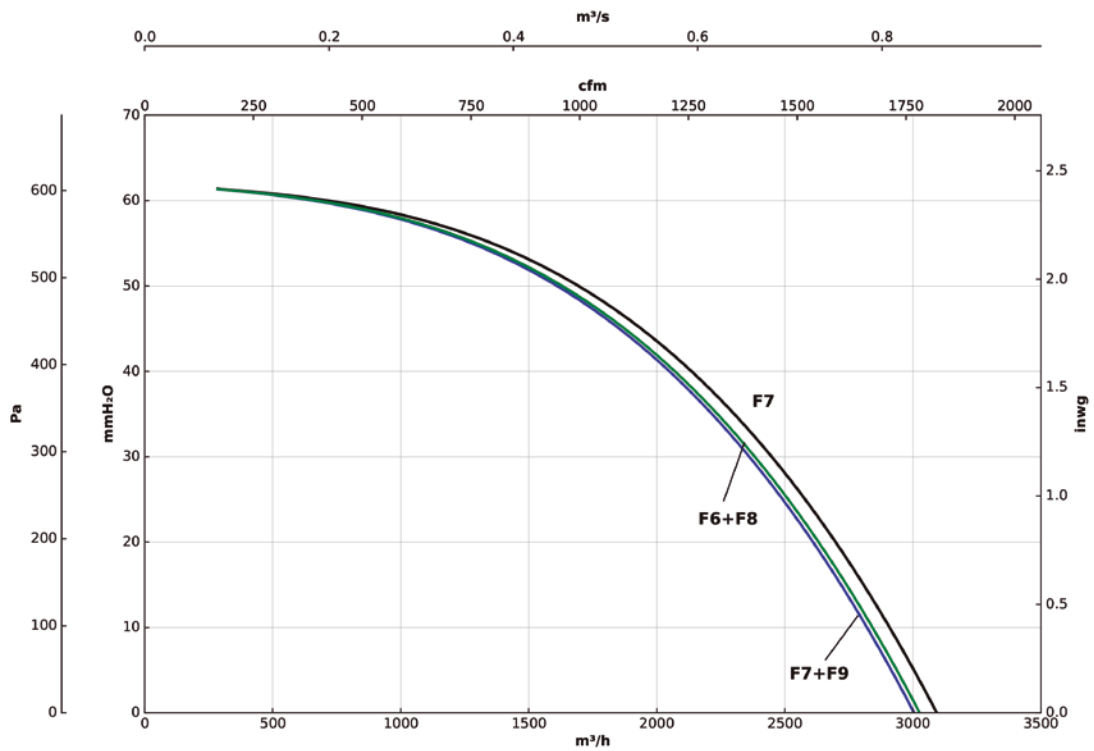

Curvas características

Q= Caudal en m³/h, m³/s y cfm

Pe= Presión estática en mmH₂O, Pa e inwg

RECUP/EC-3300-H

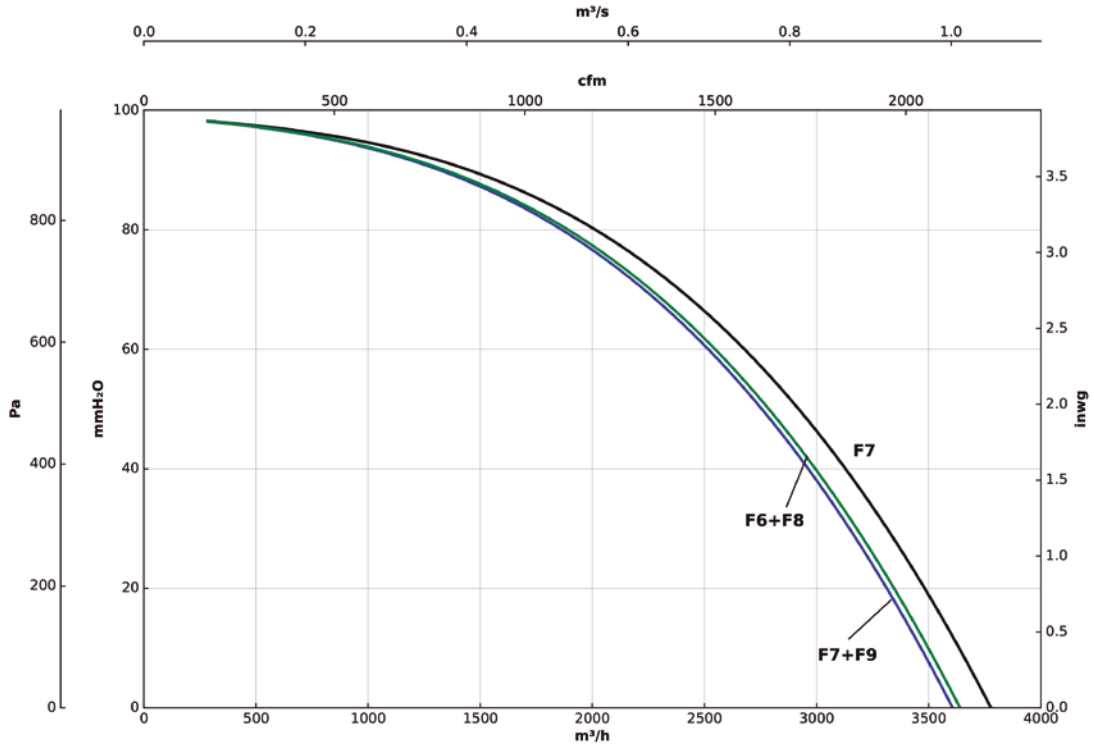

RECUP/EC-4500-H

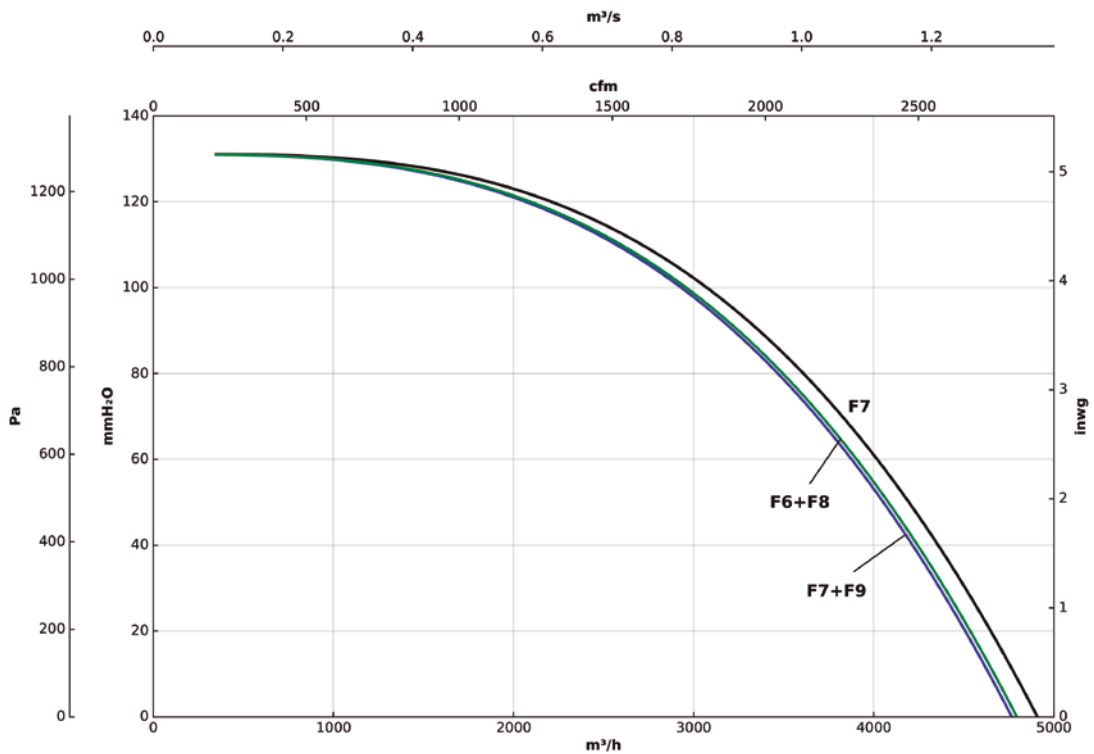

Curvas características

Q= Caudal en m³/h, m³/s y cfm

Pe= Presión estática en mmH₂O, Pa e inwg

RECUP/EC-6000-H

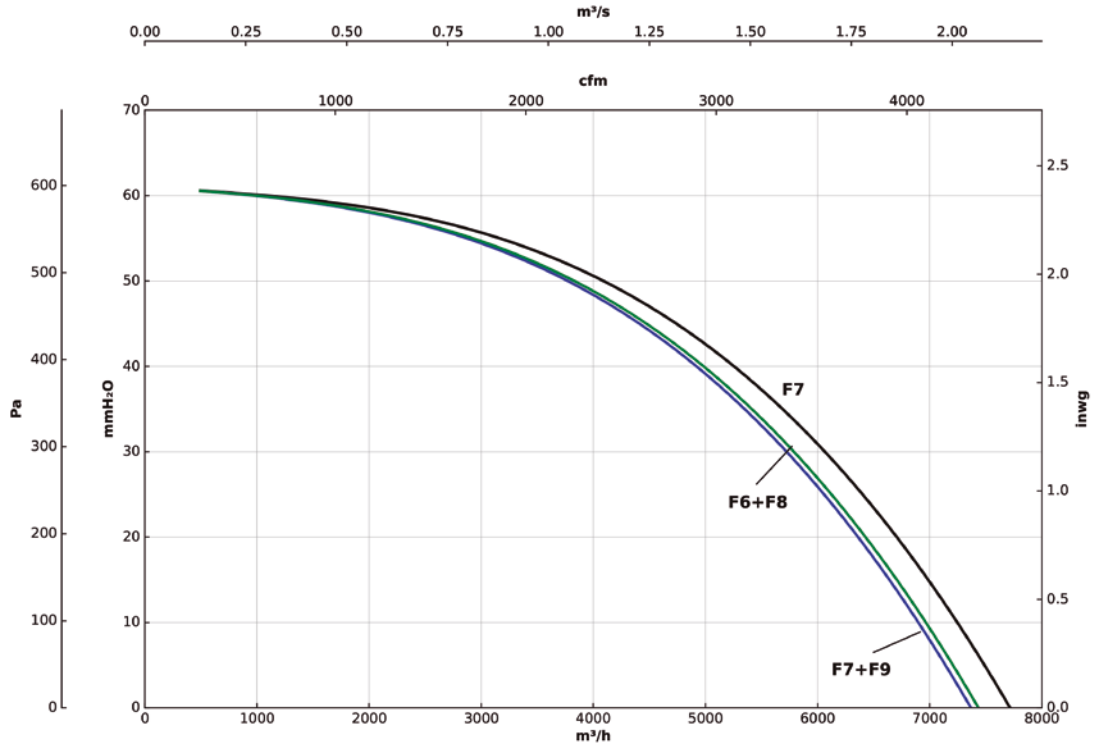

RECUP/EC-8000-H

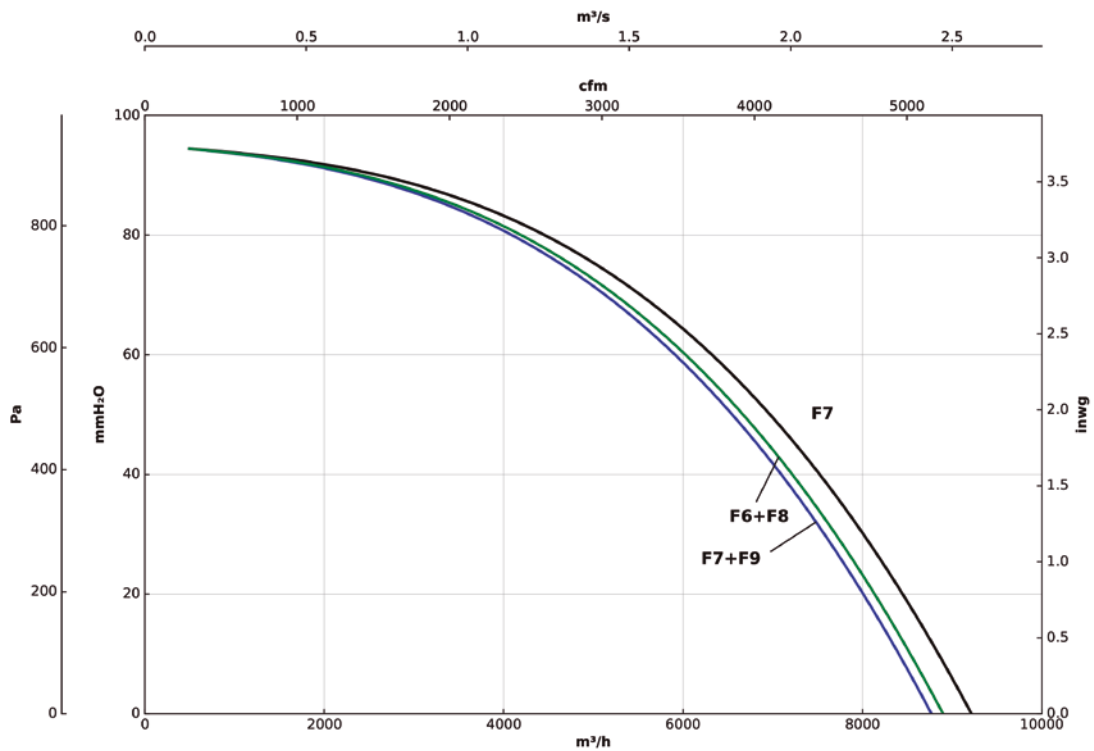

Curvas características

Q= Caudal en m³/h, m³/s y cfm

Pe= Presión estática en mmH₂O, Pa e inwg

RECUP/EC-10000-H

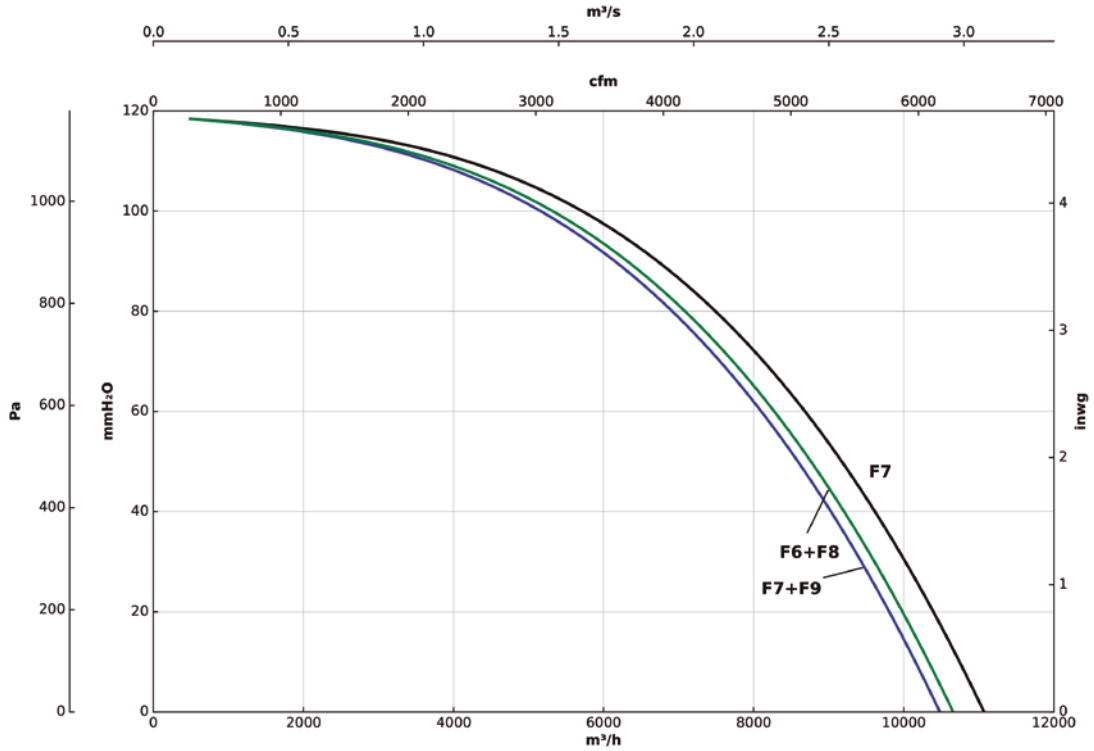

Curvas de eficiencia

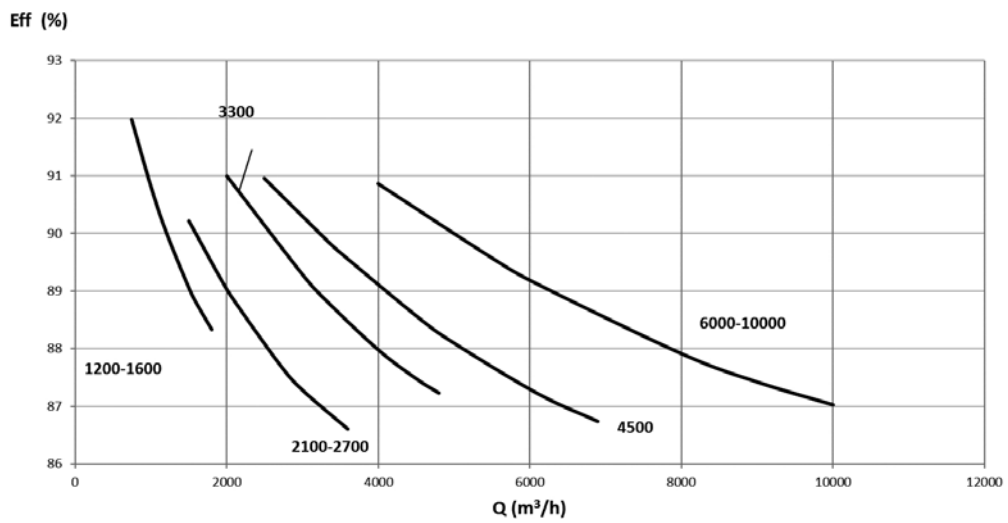

UPH/EC

Unidades purificadoras de aire móviles

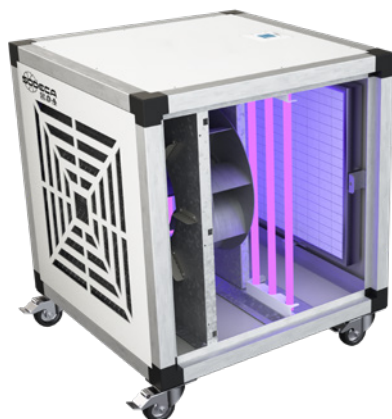

Unidades purificadoras de aire móviles, con envolvente acústica de 25 mm de aislante para la reducción de ruido, motor EC Technology.

Características:

- Estructura en perfiles de aluminio de 40 mm.
- Kit de ruedas.
- Sistema Plug&Play con control integrado.
- Tapas con envolvente acústica de 25 mm de aislante de alta calidad, en chapa prelacada.
- Turbina a reacción.
- Etapas de filtración según modelo:
- F9.
- HEPA H14.
- Filtro de carbón activo para la eliminación de olores.
- Alarma de cambio de filtros ajustable.
- Cámara germicida con lámparas ultravioletas UVc (256 nm), según modelo.
- Tapa de inspección para mantenimiento y sustitución de filtros.

- Boca entrada de aire con difusores para incrementar la eficiencia del ventilador.

Motor:

- Motores EC Technology de rotor exterior y de alta eficiencia, regulables mediante señal 0-10 V.
- Monofásico 200-240 V 50/60 Hz.
- Temperatura máxima del aire a transportar: -25 °C +60 °C.

Acabado:

- Estructura de perfiles de aluminio anodizado y chapa prelacada con paneles de 25 mm de aislamiento térmico y acústico.

Bajo demanda:

- Sensor de partículas para control automático.
- Diferentes etapas de filtración.

Código de pedido

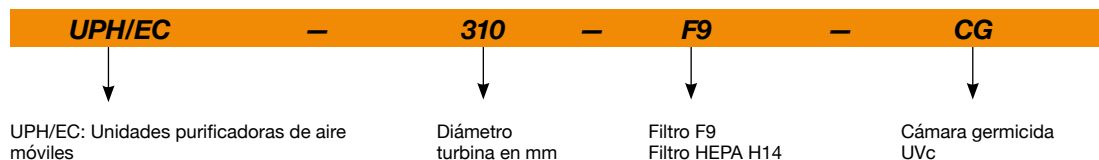

Características filtros

Filtros	EN 779 Em	EN 1822	ISO 16890			
			ISO ePM ₁	ISO ePM _{2,5}	ISO ePM ₁₀	ISO COARSE
F9	95%	-	>80%	>95%	>95%	-
HEPA H14	-	>99,995%	-	-	-	-

Características técnicas

Modelo	Superficie aconsejable de trabajo ¹ (m ²)		Velocidad (r/min)	Potencia máxima (W)	Alimentación	Nivel de presión sonora a 50% de velocidad máx. ² dB (A)	Caudal máximo (m ³ /h)		Peso aprox. (Kg)
	Filtros (F9)	Filtros (H14)					Filtros (F9)	Filtros (H14)	
UPH/EC-220	50	-	3265	176	200-240V 50/60Hz 1Ph	48	420	-	32
UPH/EC-250	60	-	2850	180	200-240V 50/60Hz 1Ph	49	500	-	33
UPH/EC-310	65	55	1920	175	200-240V 50/60Hz 1Ph	47	550	450	34
UPH/EC-400	190	155	1550	460	200-240V 50/60Hz 1Ph	47	1600	1300	68

¹Superficie aconsejada con local de 3 m de altura.

² Nivel de presión sonora irradiada en dB(A) a 3 m de distancia.

Características técnicas cámara germicida UVC

Según modelo estas unidades de purificación pueden integrar una cámara germicida, construida a base de lámparas ultravioletas UVC en un espectro de 256 nm, amplitud de onda indicada para inactivar gran variedad de microorganismos absorbiendo energía de longitud de onda corta a través del ADN y ARN.

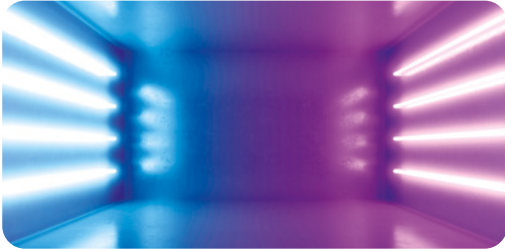

Modelo	Número de lámparas	Potencia eléctrica total (W)	Potencia radiación total Uvc (W)	Dosis radiación (mJ/cm²) *
UPH/EC-220	6	54	16,8	7,2
UPH/EC-250	6	54	16,8	6,0
UPH/EC-310	6	54	16,8	6,7
UPH/EC-400	4	102	28	5,4

Dosis mínima calculada en base al caudal máximo.



Erp. (Energy Related Products)

Información de la Directiva 2009/125/EC descargable desde la web de SODECA o programa de selección QuickFan

Dimensiones mm

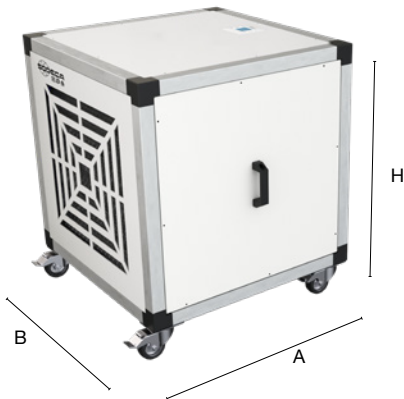

	A	B	H
UPH/EC-220	500	542	642
UPH/EC-250	500	542	642
UPH/EC-310	500	542	642
UPH/EC-400	700	742	842

Datos sujetos a cambios sin previo aviso.

UPA

Unidades diseñadas para la limpieza y purificación de aire interior. Indicadas en zonas con alta ocupación, industria farmacéutica y hospitales

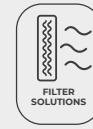

Unidades específicamente diseñadas para la limpieza y purificación de aire interior, en cualquier tipo de local y principalmente en zonas con alta ocupación, indicadas también para la industria farmacéutica y aplicaciones hospitalarias.

Características:

- Ventiladores tipo Plug Fan con EC Technology.
- Equipo eficiente, regulable y de bajo nivel sonoro.
- Etapas de filtración según modelo:
- Primera etapa de filtrado F7.
- Filtro de carbón activo.
- Filtro final F9.
- Filtro final HEPA H14, eficiencia 99,99%.
- Cámara germicida UVc, según código pedido.
- Panel de control con indicador on/off, y filtros sucios.
- Led indicador funcionamiento cámara germicida.

- Totalmente desmontable para limpieza y mantenimiento.
- Paneles con aislamiento interior.

Motor:

- Motores EC Technology de rotor exterior y de alta eficiencia, incorpora regulación de caudal constante, con dos consignas pre-ajustables.
- Monofásico 200-230 V 50/60 Hz.

Acabado:

- Estructura formada con perfilera de aluminio y paneles aislados de 25 mm, interior galvanizado exterior prelacado.

Bajo demanda:

- Módulo de impulsión 1 reja frontal.
- Módulo de impulsión con conductos circulares.
- Equipada con ruedas.

Código de pedido

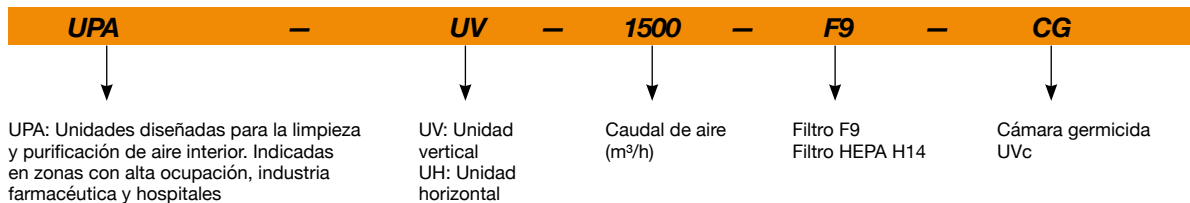

Características técnicas

Modelo	Superficie aconsejable de trabajo ¹	Caudal máximo		Presión disponible	Alimentación	Nivel sonoro	Ventilador	Peso aprox.
	(m²)	(m³/h)	(cfm)	(Pa)	(V)	dB (A)	(kW)	(Kg)
UPA-UV-1500	200-350	1.500	883	250	200-230V 50/60Hz 1Ph	47	0,76	113
UPA-UV-3000	300-450	3.000	1766	250	200-230V 50/60Hz 1Ph	51	1,35	140
UPA-UV-4500	450-900	4.500	2649	300	200-230V 50/60Hz 1Ph	55	2,7	177
UPA-UV-6000	900-1.100	6.000	3531	250	200-230V 50/60Hz 1Ph	59	5,4	215
UPA-UH-1500	200-350	1.500	883	250	200-230V 50/60Hz 1Ph	47	0,76	108
UPA-UH-3000	300-450	3.000	1766	250	200-230V 50/60Hz 1Ph	52	1,52	138
UPA-UH-4500	450-900	4.500	2649	250	200-230V 50/60Hz 1Ph	55	2,7	135
UPA-UH-6000	900-1.100	6.000	3531	250	200-230V 50/60Hz 1Ph	59	5,4	155

¹Superficie aconsejada con local de 3 m de altura.

*Presión disponible con filtro F7 y F9.

Construcción

Unidad Vertical (UV)

Unidad Vertical (UV) ideal para uso directo sobre las salas a purificar, además se le puede suministrar bajo demanda un módulo de impulsión con salida mediante reja de difusión y con ruedas si es necesario.

Unidad Horizontal (UH)

Unidad Horizontal (UH) concebida para ser instalada en falsos techos y conectada mediante conductos a los locales donde se necesita tratar el aire.

Dimensiones mm

Unidad Vertical

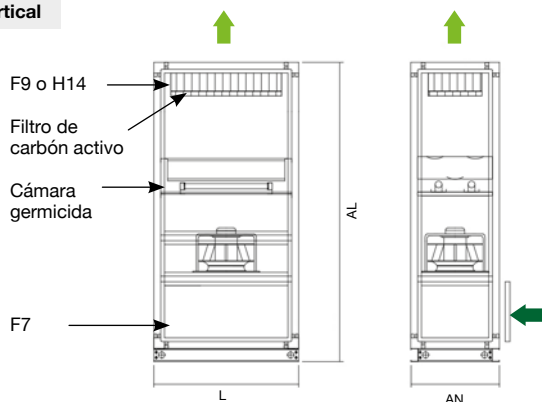

	L	AN	H
UPA-UV-1500	774	474	1600
UPA-UV-3000	774	779	1600
UPA-UV-4500	1079	779	1600
UPA-UV-6000	1504	779	1600

Datos sujetos a cambios sin previo aviso.

Unidad Horizontal

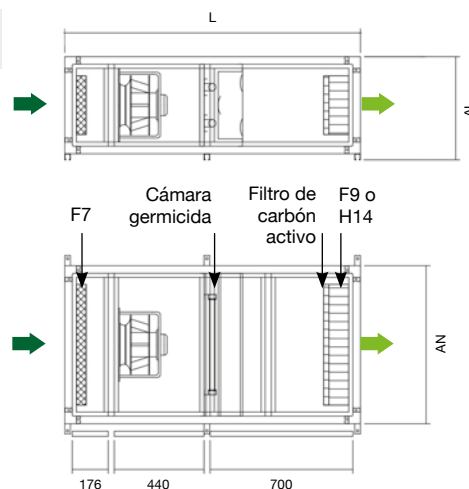

	L	AN	H
UPA-UH-1500	1450	774	479
UPA-UH-3000	1450	1366	479
UPA-UH-4500	1450	1069	779
UPA-UH-6000	1450	1366	779

Datos sujetos a cambios sin previo aviso.

Módulos de impulsión

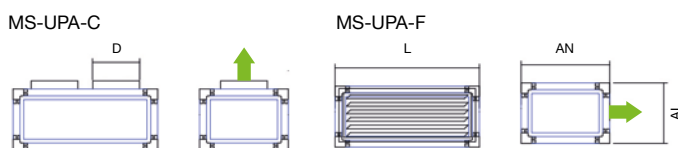

	L	AN	AL	D	Número conductos	Peso aprox. (Kg)
MS-UPA-1500	774	474	324	250	2	25
MS-UPA-3000	774	779	490	250	4	33
MS-UPA-4500	1079	779	490	250	6	42
MS-UPA-6000	1504	779	490	-	-	55

Filtrado

Estas unidades de purificación de aire están dotadas de un paquete de filtros capaces de retener como mínimo el 70% de las partículas mayores a 0,4µm. El modelo estándar se presenta con una primera etapa de filtrado F7 y un filtro final F9, incorporando también como estándar una etapa de carbón activo destinada a eliminar malos olores producidos por el propio uso y ocupación de los locales. Según modelo se pueden instalar filtros del tipo HEPA H14 con una capacidad de retención mínima del 99,99% de partículas mayores a 0,3µm.

Filtros	EN 779 Em	EN 1822	ISO 16890			
			ISO ePM ₁	ISO ePM _{2,5}	ISO ePM ₁₀	ISO COARSE
G4	90%	-	-	-	-	>90%
F7	90%	-	>50%	>65-95%	>85%	-
F9	95%	-	>80%	>95%	>95%	-
HEPA H14	-	>99,995%	-	-	-	-

Características técnicas cámara germicida UVc

Según modelo estas unidades de purificación pueden integrar una cámara germicida, construida a base de lámparas ultravioletas UVc en un espectro de 256 nm, amplitud de onda indicada para inactivar gran variedad de microorganismos absorbiendo energía de longitud de onda corta a través del ADN y ARN.

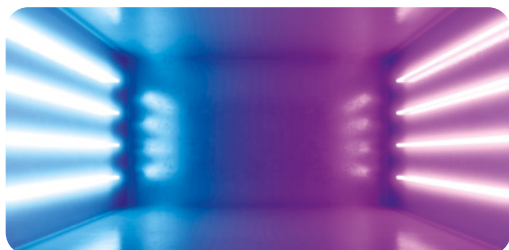

Modelo	Número de lámparas	Potencia eléctrica total (W)	Potencia radiación total Uvc (W)	Dosis radiación (mJ/cm²) *
CG-UV-1500	3	48	21	4,85
CG-UV-3000	7	112	48	5,66
CG-UV-4500	4	216	70	5,39
CG-UV-6000	14	224	98	5,47
CG-UH-1500	3	48	21	5,17
CG-UH-3000	2	150	51	6,28
CG-UH-4500	4	216	70	5,89
CG-UH-6000	14	224	98	6,04

*Dosis mínima calculada en base al caudal con filtros: F7+F9.

UPM/EC

Unidades purificadoras de aire móviles, diseñadas para la limpieza, eliminación de olores y purificación de aire interior, en cualquier tipo de local

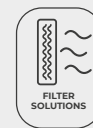

Características:

- Estructura en perifería de aluminio de 40 mm.
- Kit de ruedas.
- Sistema Plug&Play con control integrado.
- Alarma de cambio de filtros ajustable.
- Tapas con envoltente acústica de 25 mm de aislante de alta calidad, en chapa prelacada.
- Turbina a reacción.
- Prefiltro lavable en lavavajillas.
- Etapas de filtración según modelo:
 - F9.
 - HEPA H14.
- Filtro de carbón activo para la eliminación de olores.
- Tapa de inspección para mantenimiento y sustitución de filtros.
- Cámara germicida con lámparas ultravioletas UVc (256 nm), según modelo.

Motor:

- Motores EC Technology de rotor exterior y de alta eficiencia, regulables mediante señal 0-10 V.
- Monofásico 200-240 V 50/60 Hz.
- Temperatura máxima del aire a transportar: -25 °C +60 °C.

Acabado:

- Estructura de perifería de aluminio anodizado y chapa prelacada con paneles de 25 mm de aislamiento térmico y acústico.

Bajo demanda:

- Sensor de partículas para control automático.
- Diferentes etapas de filtración.

Código de pedido

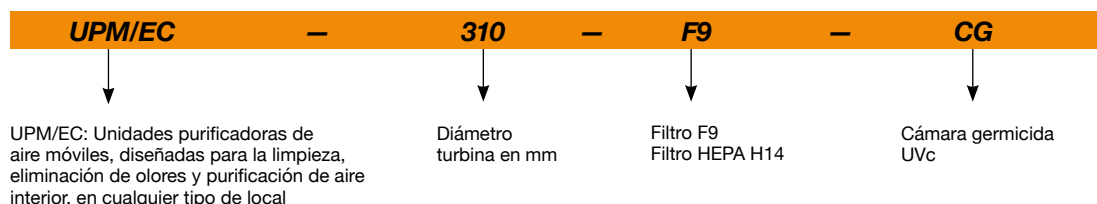

Características filtros

Filtros	EN 779 Em	EN 1822	ISO 16890			
			ISO ePM ₁	ISO ePM _{2,5}	ISO ePM ₁₀	ISO COARSE
F9	95%	-	>80%	>95%	>95%	-
HEPA H14	-	>99,995%	-	-	-	-

Características técnicas

Modelo	Superficie aconsejable de trabajo ¹ (m ²)		Velocidad (r/min)	Potencia máxima (W)	Alimentación	Nivel de presión sonora a 50% de velocidad máx. ² dB (A)	Caudal máximo (m ³ /h)		Peso aprox. (Kg)
	Filtros (F9)	Filtros (H14)					Filtros (F9)	Filtros (H14)	
UPM/EC-310	65	55	1920	175	200-240V 50/60Hz 1Ph	47	550	450	55
UPM/EC-310/H	115	90	2377	450	200-240V 50/60Hz 1Ph	55	950	750	57
UPM/EC-400	190	155	1550	460	200-240V 50/60Hz 1Ph	47	1600	1300	69

¹Superficie aconsejada con local de 3 m de altura.

² Nivel de presión sonora irradiada en dB(A) a 3 m de distancia.

Características técnicas cámara germicida UVC

Según modelo estas unidades de purificación pueden integrar una cámara germicida, construida a base de lámparas ultravioletas UVC en un espectro de 256 nm, amplitud de onda indicada para inactivar gran variedad de microorganismos absorbiendo energía de longitud de onda corta a través del ADN y ARN.

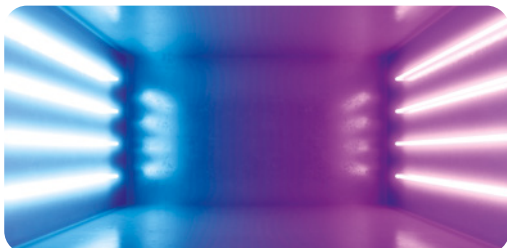

Modelo	Número de lámparas	Potencia eléctrica total (W)	Potencia radiación total Uvc (W)	Dosis radiación (mJ/cm ²) *
UPM/EC-310	6	54	16,8	6,7
UPM/EC-310/H	6	54	16,8	4,5
UPM/EC-400	4	102	28	5,4

*Dosis mínima calculada en base al caudal con filtros: H14.



Erp. (Energy Related Products)

Información de la Directiva 2009/125/EC descargable desde la web de SODECA o programa de selección QuickFan

Dimensiones mm

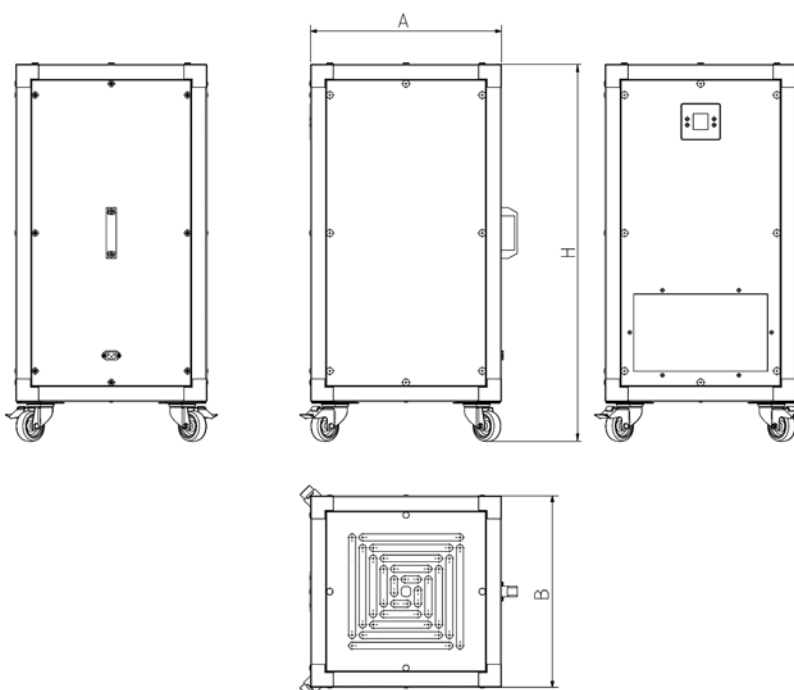

	A	B	H
UPM/EC-310	500	500	985
UPM/EC-400	701	701	1186

UPM/EC PCO

Unidades purificadoras de aire móviles con tecnología basada en la fotocatalisis

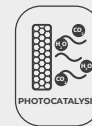

Unidades purificadoras de aire con tecnología basada en la fotocatalisis, para la desinfección y purificación de aire interior y superficies, en cualquier tipo de local de alta ocupación.

Características:

- Estructura en perifería de aluminio de 40 mm.
- Kit de ruedas.
- Sistema Plug&Play con control integrado.
- Alarma de cambio de filtros ajustable.
- Tapas con envoltente acústica de 25 mm de aislante de alta calidad, en chapa prelacada.
- Turbina a reacción.
- Prefiltro lavable.
- Dispositivo fotocatalizador integrado con ionización negativa.
- Etapas adicionales de filtrado: F7 + HEPA H14.

- Tapa de inspección para mantenimiento y sustitución de filtros.

Motor:

- Motores EC Technology de alta eficiencia, rotor exterior y regulables mediante 0-10 V.
- Monofásico 200-240 V 50/60 Hz y trifásico 380-480 V 50/60 Hz.
- Temperatura máxima del aire a transportar: -25 °C +60 °C.

Acabado:

- Estructura de perifería de aluminio anodizado y chapa prelacada con paneles de 25 mm de aislamiento térmico y acústico.

Bajo demanda:

- Sensor de partículas para control automático SI-PM2.5+VOC o SI-CO2+VOC.

Código de pedido

UPM/EC PCO — 310

UPM/EC PCO: Unidades purificadoras de aire móviles con tecnología basada en la fotocatalisis

Diámetro turbina en mm

Características filtros

FILTROS ESTÁNDAR	EN 779	EN 1822	ISO 16890			
	Em		ISO ePM ₁	ISO ePM _{2,5}	ISO ePM ₁₀	ISO COARSE
F7	90%	-	>50%	>65%	>85%	-
H14	-	>99,995%	-	-	-	-

Características técnicas

Modelo	Superficie aconsejable de trabajo ¹	Velocidad	Potencia	Alimentación	Nivel de presión sonora a 50% de velocidad máx. ²	Caudal máximo	Peso aprox.
	(m ²)	(r/min)	(W)		dB (A)	(m ³ /h)	(Kg)
UPM/EC PCO-310	100	2377	450	200-240V 50/60Hz 1Ph	55	800	56
UPM/EC PCO-400	160	1550	460	200-240V 50/60Hz 1Ph	47	1300	98
UPM/EC PCO-500	240	1250	1150	380-480V 50/60Hz 3Ph	51	1950	166

¹Superficie aconsejada con local de 3 m de altura.

² Nivel de presión sonora irradiada en dB(A) a 3 m de distancia.



Erp. (Energy Related Products)

Información de la Directiva 2009/125/EC descargable desde la web de SODECA o programa de selección QuickFan

Dimensiones mm

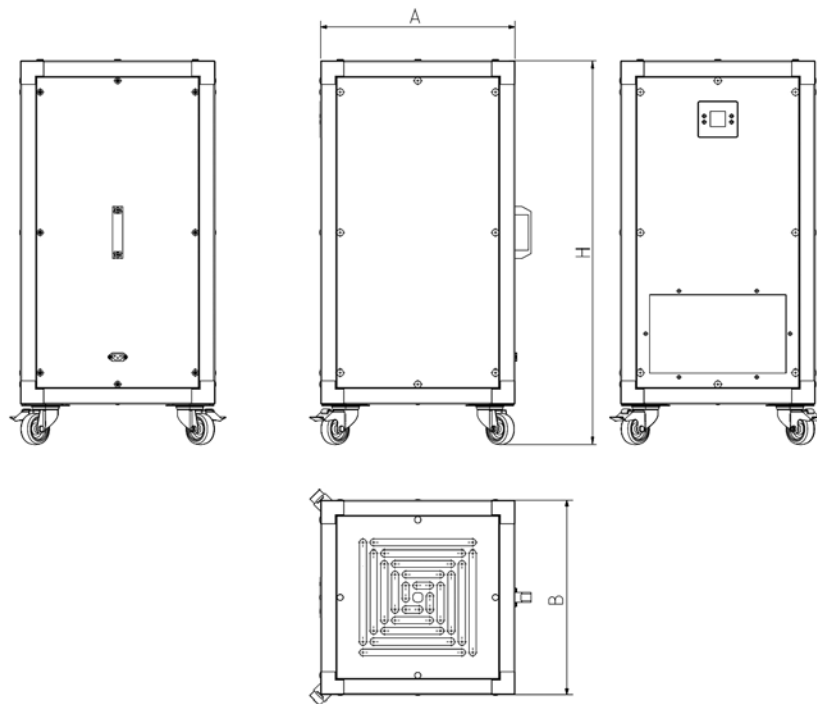

	A	B	H
UPM/EC PCO-310	500	500	985
UPM/EC PCO-400	701	701	1186
UPM/EC PCO-500	901	901	1386

UPM/EC FE

Unidades purificadoras de aire móviles con filtros electrostáticos de alta eficiencia. Indicados para aplicaciones con partículas grasas



Unidades purificadoras de aire con filtros electrostáticos de alta eficiencia, específicamente diseñadas para la limpieza y purificación de aire interior, en lugares con alto contenido en partículas grasas o en suspensión.

Características:

- Estructura en perfilería de aluminio de 40 mm.
- Kit de ruedas.
- Sistema Plug&Play con control integrado.
- Alarma de cambio de filtros ajustable.
- Tapas con envolvente acústica de 25 mm de aislante de alta calidad, en chapa prelacada.
- Turbina a reacción.
- Prefiltro lavable.
- Dispositivo de filtro electrostático de alta eficacia (95% ePM1) con sensor térmico integrado.
- Etapa adicional de filtro de carbón activo.

- Tapa de inspección para mantenimiento y sustitución de filtros.
- Bandeja recoge-grasa.

Motor:

- Motores EC Technology de alta eficiencia, rotor exterior y regulables mediante 0-10 V.
- Monofásico 200-240 V 50/60 Hz y trifásico 380-480 V 50/60 Hz.
- Temperatura máxima del aire a transportar: -25 °C +60 °C.

Acabado:

- Estructura de perfilería de aluminio anodizado y chapa prelacada con paneles de 25 mm de aislamiento térmico y acústico.

Bajo demanda:

- Ionizador de iones negativos.
- Sensor de partículas para control automático SI-PM2.5+VOC o SI-CO2+VOC.

Código de pedido

UPM/EC FE – 310

UPM/EC FE: Unidades purificadoras de aire móviles con filtros electrostáticos de alta eficiencia. Indicados para aplicaciones con partículas grasas

Diámetro turbina en mm

Características filtros

FILTRO ELECTROSTÁTICO	ePM ₁				
	95%	90%	80%	70%	
Clase filtración según EN 779	-	-	F9	F8	F7
Velocidad aire (m/s)	1	2	2,5	3	4
Capacidad flujo aire (%)	40	50	65	75	100
Caída de presión (Pa)	10	17	24	37	64

FILTRO CARBÓN ACTIVO	EN 779	EN 1822	ISO 16890			
	Em		ISO ePM ₁	ISO ePM _{2,5}	ISO ePM ₁₀	ISO COARSE
FCA	90%	-	-	-	-	60%

Características técnicas

Modelo	Superficie aconsejable de trabajo ¹ (m ²)		Velocidad (r/min)	Potencia (W)	Alimentación	Nivel de presión sonora a 50% de velocidad máx. ² (dB (A))	Caudal máximo (m ³ /h)		Peso aprox. (Kg)
	Partícula grasa	Partícula seca					Partícula grasa	Partícula seca	
UPM/EC FE-310	65	85	1920	175	200-240V 50/60Hz 1Ph	47	525	700	60
UPM/EC FE-400	195	245	1550	460	200-240V 50/60Hz 1Ph	47	1575	2000	111
UPM/EC FE-500	315	385	1250	1150	380-480V 50/60Hz 3Ph	51	2550	3120	184

¹Superficie aconsejada con local de 3 m de altura.

² Nivel de presión sonora irradiada en dB(A) a 3 m de distancia.



Erp. (Energy Related Products)

Información de la Directiva 2009/125/EC descargable desde la web de SODECA o programa de selección QuickFan

Dimensiones mm

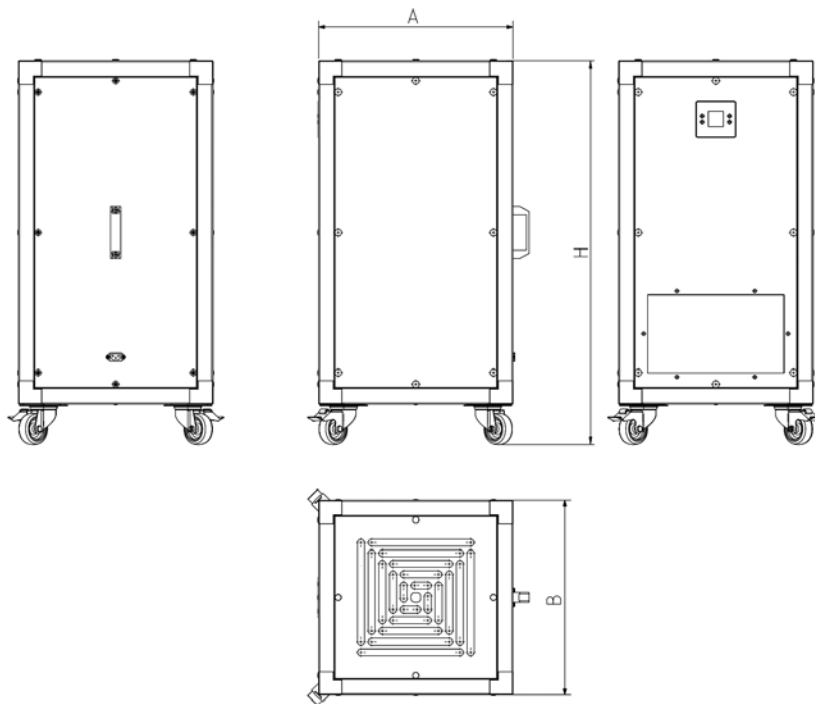

	A	B	H
UPM/EC FE-310	500	500	985
UPM/EC FE-400	701	701	1186
UPM/EC FE-500	901	901	1386

CJK/FILTER/EC

Unidades purificadoras de aire para conductos circulares, envoltorio acústico de 25 mm, motor EC Technology

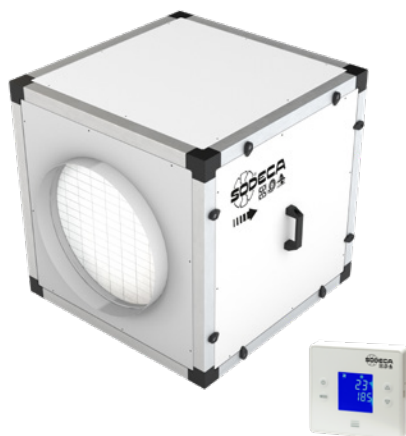

Características:

- Estructura en perfiles de aluminio de 40 mm.
- Tapas con envoltorio acústico de 25 mm de aislante de alta calidad, en chapa prelacada.
- Turbina a reacción.
- Bridas normalizadas en aspiración e impulsión, para facilitar la instalación en conductos.
- Etapas de filtración según modelo:
 - F7 + F9.
 - F7 + HEPA H14.
- Filtro de carbón activo para la eliminación de olores.
- Alarma de cambio de filtros ajustable.
- Cámara germicida con lámparas ultravioletas UVc (256 nm), según modelo.
- Tapa de inspección para mantenimiento y sustitución de filtros.

- Boca entrada de aire con difusores para incrementar la eficiencia del ventilador.

Motor:

- Motores EC Technology de rotor exterior y de alta eficiencia, regulables mediante señal 0-10 V.
- Monofásico 200-240 V 50/60 Hz y trifásico 380-480 V 50/60 Hz.
- Temperatura máxima del aire a transportar: -25 °C +60 °C.

Acabado:

- Estructura de perfiles de aluminio y chapa prelacada con paneles de 25 mm de aislamiento térmico y acústico.

Bajo demanda:

- Sensor de partículas para control automático.

Código de pedido

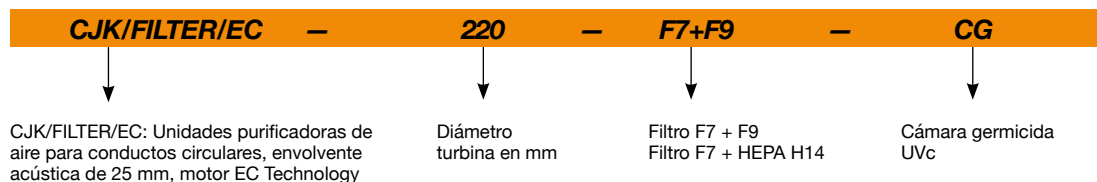

Características filtros

Filtros	EN 779	EN 1822	ISO 16890			
	Em		ISO ePM ₁	ISO ePM _{2,5}	ISO ePM ₁₀	ISO COARSE
F7	90%	-	>50%	>65-95%	>85%	-
F9	95%	-	>80%	>95%	>95%	-
HEPA H14	-	>99,995%	-	-	-	-

Características técnicas

Modelo	Superficie aconsejable de trabajo ¹ (m ²)		Velocidad (r/min)	Potencia máxima (W)	Alimentación	Nivel de presión sonora a 50% de velocidad máx. ² (dB (A))	Caudal máximo (m ³ /h)		Peso aprox. (Kg)
	Filtros (F7+F9)	Filtros (F7+H14)					Filtros (F7+F9)	Filtros (F7+H14)	
CJK/FILTER/EC-220	50	-	3265	176	200-240V 50/60Hz 1Ph	48	420	-	32
CJK/FILTER/EC-250	60	-	2850	180	200-240V 50/60Hz 1Ph	49	500	-	33
CJK/FILTER/EC-310	65	55	1920	175	200-240V 50/60Hz 1Ph	47	550	450	34
CJK/FILTER/EC-400	190	155	1550	460	200-240V 50/60Hz 1Ph	47	1600	1300	68
CJK/FILTER/EC-500	270	230	1250	1150	380-480V 50/60Hz 3Ph	51	2250	1950	118

¹Superficie aconsejada con local de 3 m de altura.

² Nivel de presión sonora irradiada en dB(A) a 3 m de distancia.

Características técnicas cámara germicida UVC

Según modelo estas unidades de purificación pueden integrar una cámara germicida, construida a base de lámparas ultravioletas UVC en un espectro de 256 nm, amplitud de onda indicada para inactivar gran variedad de microorganismos absorbiendo energía de longitud de onda corta a través del ADN y ARN.

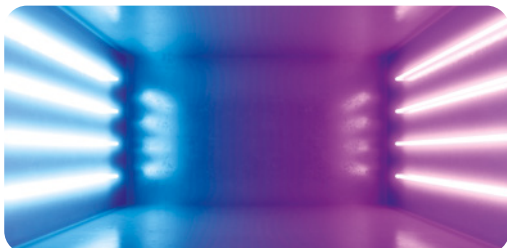

Modelo	Número de lámparas	Potencia eléctrica total (W)	Potencia radiación total Uvc (W)	Dosis radiación (mJ/cm²) *
CJK/FILTER/EC-220	6	54	16,8	7,2
CJK/FILTER/EC-250	6	54	16,8	6,0
CJK/FILTER/EC-310	6	54	16,8	6,7
CJK/FILTER/EC-400	4	102	28	5,4
CJK/FILTER/EC-500	6	153	42	7,0

*Dosis mínima calculada en base al caudal máximo.



Erp. (Energy Related Products)

Información de la Directiva 2009/125/EC descargable desde la web de SODECA o programa de selección QuickFan

Características acústicas

Espectro de potencia sonora Lw(A) en dB(A) por banda de frecuencia en Hz
Valores irradiados a velocidad máxima y caudal medio.

	63	125	250	500	1000	2000	4000	8000
CJK/FILTER/EC-220	63	65	63	58	55	51	45	35
CJK/FILTER/EC-250	64	66	64	59	56	52	46	36
CJK/FILTER/EC-310	62	64	62	57	54	50	44	34
CJK/FILTER/EC-400	66	61	56	53	54	49	43	32
CJK/FILTER/EC-500	69	65	60	61	61	58	59	54

Dimensiones mm

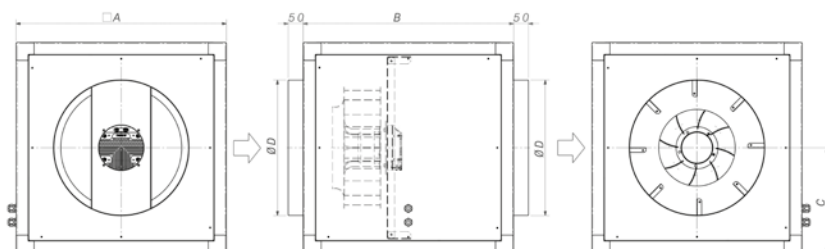

	A	B	C	ØD
CJK/FILTER/EC-220	500	500	250	315
CJK/FILTER/EC-250	500	500	250	355
CJK/FILTER/EC-310	500	500	250	355
CJK/FILTER/EC-400	700	700	350	450
CJK/FILTER/EC-500	900	900	450	500

Accesorios



Curvas características

Q= Caudal en m³/h, m³/s y cfm

Pe= Presión estática en mmH₂O, Pa e inwg

CJK/FILTER/EC -220

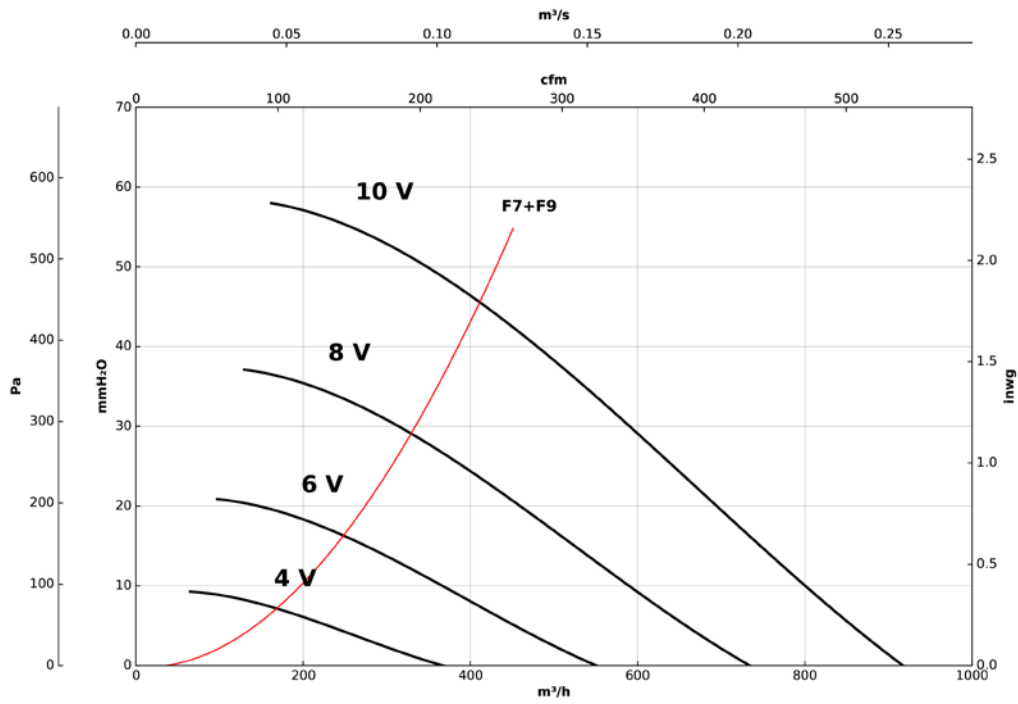

CJK/FILTER/EC -250

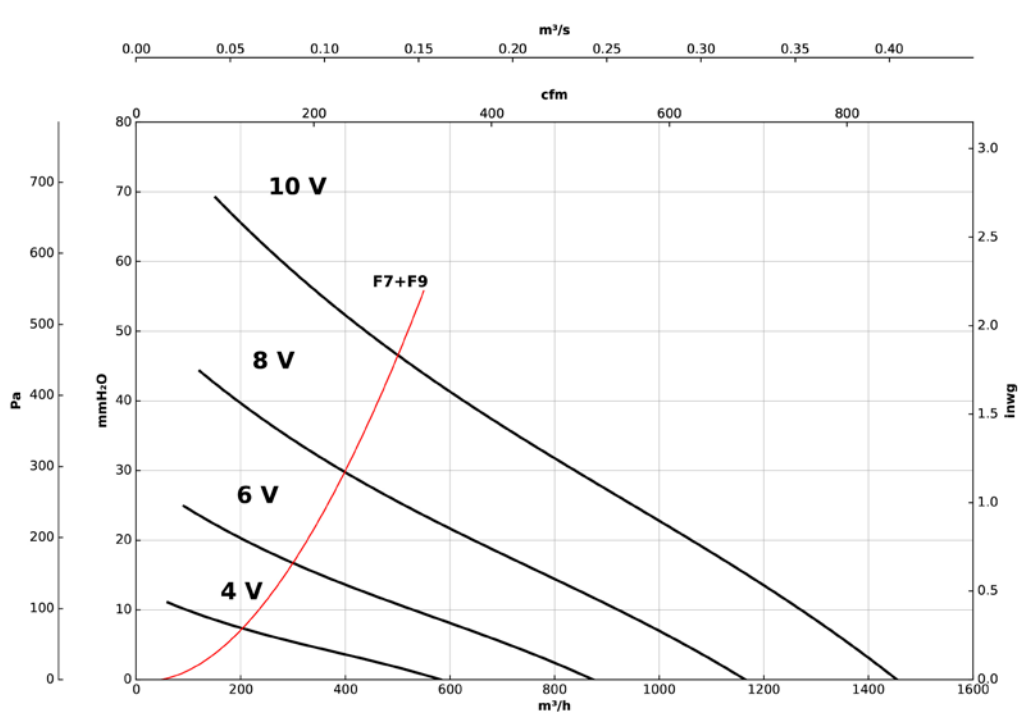

Curvas características

Q= Caudal en m³/h, m³/s y cfm

Pe= Presión estática en mmH₂O, Pa e inwg

CJK/FILTER/EC -310

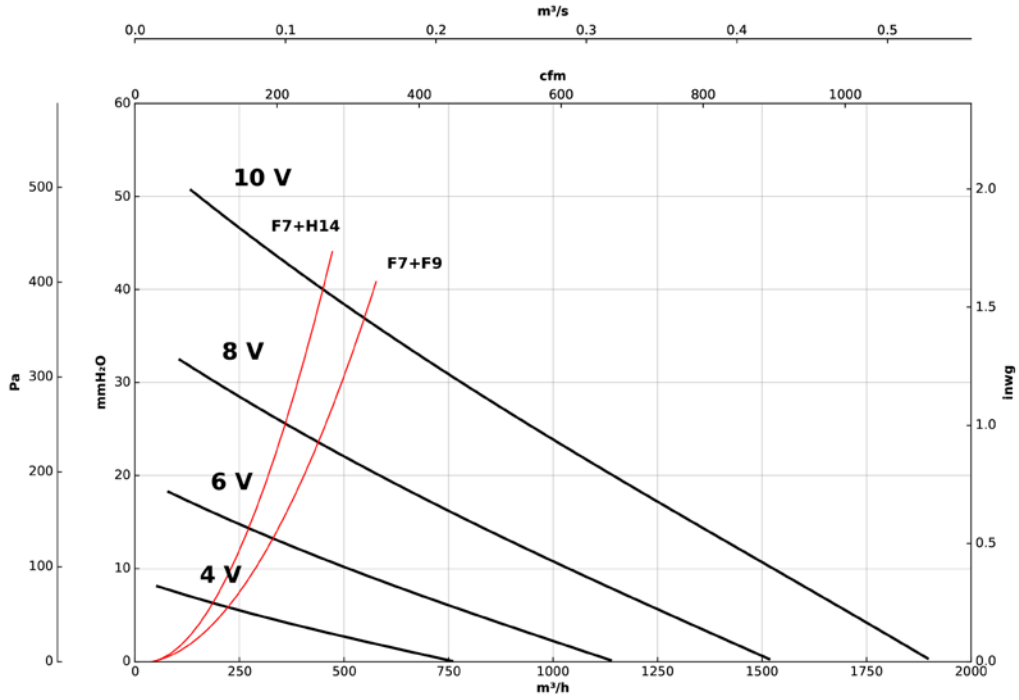

CJK/FILTER/EC -400

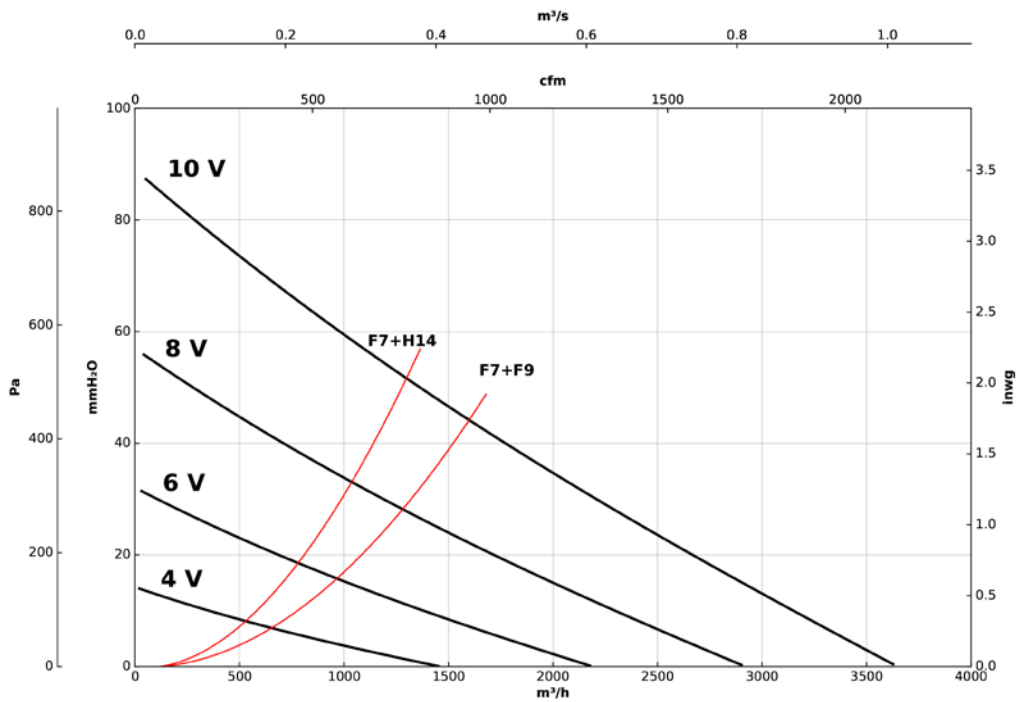

Curvas características

Q= Caudal en m³/h, m³/s y cfm

Pe= Presión estática en mmH₂O, Pa e inwg

CJK/FILTER/EC -500

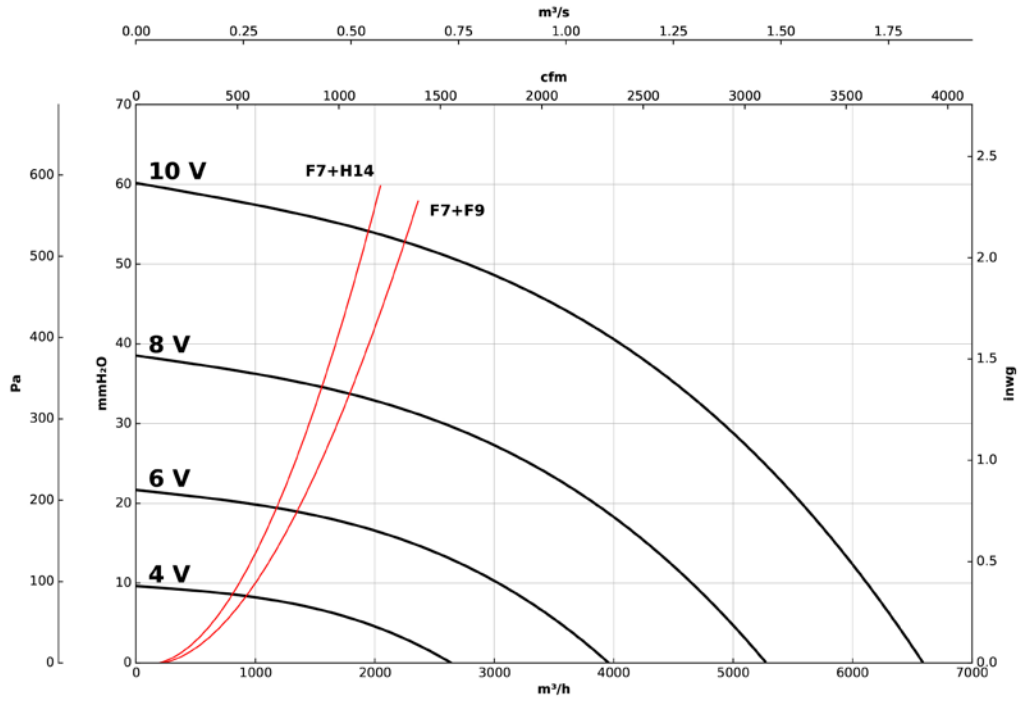

HC/EC

Ventiladores helicoidales murales, con motor EC Technology IE5



Ventiladores helicoidales murales con motor EC Technology IE5 con electrónica integrada, especialmente diseñados para obtener una alta eficiencia energética.

Ventilador:

- Dirección aire motor-hélice.
- Hélice en poliamida 6 reforzada con fibra de vidrio.
- Marco soporte en chapa de acero.
- Rejilla de protección contra contactos según norma UNE-EN ISO 12499.
- Modelos 71, 80, 90 y 100: La rejilla de protección se suministra como accesorio.

Motor:

- Motores EC Technology de alta eficiencia con electrónica integrada, regulables mediante 0-10 V o 4-20 mA.
- Motores con eficiencia IE5, clase F y protección IP55.
- Monofásico 230 V 50/60 Hz y trifásico 400 V 50/60 Hz.
- Temperatura de trabajo: -20 °C +60 °C.

EC CONTROL: Se suministra como accesorio opcional. Cuadro de control

para sistemas de ventilación con motores EC Technology que lleven la electrónica integrada en el propio motor. Con las siguientes características:

- CPC: Control de presión constante.
- CFC: Control de caudal constante.
- DAY/NIGHT: Ajuste de doble consigna de presión según momento del día.
- Sensor externo: Compatible con sensor de temperatura, humedad, calidad de aire o CO.
- Equipo preconfigurado en modo presión constante con set point de 100 Pa.

Acabado:

- Anticorrosivo en resina de poliéster polimerizada a 190 °C, previo desengrase con tratamiento nanotecnológico libre de fosfatos.

Bajo demanda:

- Dirección aire hélice-motor.
- Conjunto motor, hélice y rejilla (versión F), excepto modelos 71, 80, 90 y 100 que se suministran sin rejilla.
- Grupo motor hélice, versión G.



MOTOR EC TECHNOLOGY con electrónica integrada



EC CONTROL Suministro como accesorio opcional

Código de pedido

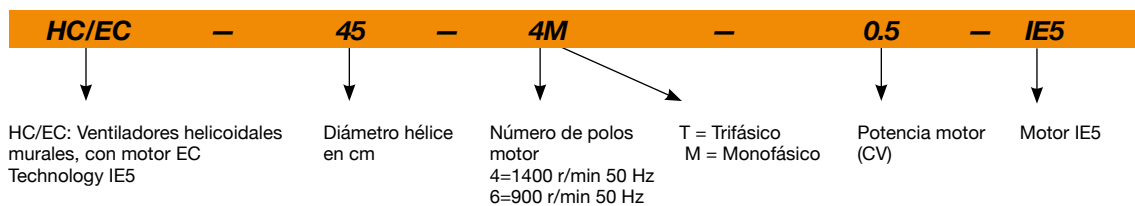

Características técnicas

Modelo	Velocidad (r/min)	Intensidad máxima admisible (A)		Potencia eléctrica máx. (kW)	Caudal máximo (m³/h)	Nivel de presión sonora dB (A)	Peso aprox. (Kg)	According ErP*
		230V	400V					
HC/EC-45-4M-0.5 IE5	1400	3,4		0,37	7300	66	14	2020
HC/EC-50-4M-0.75 IE5	1350	4,8		0,55	10200	69	18	2020
HC/EC-56-4M-1.5 IE5	1455	8,9		1,10	13000	72	28	2020
HC/EC-63-4M-1.5 IE5	1455	8,9		1,10	16450	74	30	2020
HC/EC-71-6M-1 IE5	900	5,9		0,75	17324	65	39	2020
HC/EC-80-4T-3 IE5	1435		5,9	2,20	27856	80	58	2020
HC/EC-90-4T-5.5 IE5	1450		10,6	4,00	43700	86	70	2020
HC/EC-90-6T-2 IE5	950		2,9	1,50	33300	76	64	2020
HC/EC-100-6T-2 IE5	950		2,9	1,50	37000	78	67	2020

* Según borrador ErP 2020



Erp. (Energy Related Products)

Información de la Directiva 2009/125/EC descargable desde la web de SODECA o programa de selección QuickFan

Características acústicas

Los valores indicados, se determinan mediante medidas de nivel de presión y potencia sonora en dB(A) obtenidas en campo libre a una distancia equivalente a dos veces la envergadura del ventilador más el diámetro de la hélice, con un mínimo de 1,5 m.

Espectro de potencia sonora Lw(A) en dB(A) por banda de frecuencia en Hz

	63	125	250	500	1000	2000	4000	8000
HC/EC-45-4M	33	50	63	70	75	76	71	64
HC/EC-50-4M	36	53	66	73	78	79	74	67
HC/EC-56-4M	39	56	69	76	81	82	77	70
HC/EC-63-4M	43	60	73	80	85	86	81	74
HC/EC-71-6M	35	52	65	72	77	78	73	66
HC/EC-80-4T	60	81	88	93	96	92	85	74
HC/EC-90-4T	64	85	92	97	100	96	89	78
HC/EC-90-6T	54	75	82	87	90	86	79	68
HC/EC-100-6T	58	78	86	91	93	90	83	72

Dimensiones mm

HC/EC-45...63

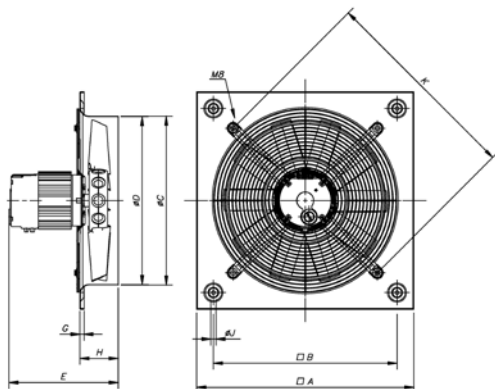

HC/EC-71...100

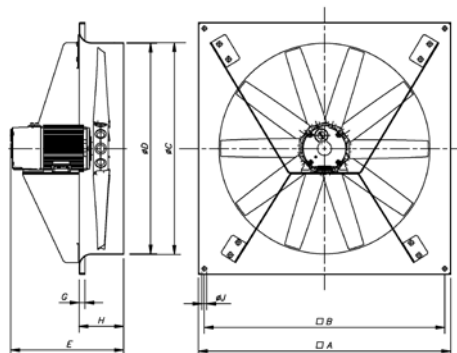

	A	B	ØC	ØD	E	G	H	ØJ	K
HC/EC-45	596	504	462,5	460	322,5	11	105	10,5	560
HC/EC-50	665	562	516,5	514	356,5	11	115	10,5	640
HC/EC-56	710	630	563	560	377,5	15	115	10,5	721
HC/EC-63	800	710	638	635	401	15	140	10,5	820
HC/EC-71	850	810	714	710	405	20	150	14,5	-
HC/EC-80	970	910	804	800	438	20	180	14,5	-
HC/EC-90	1170	1110	904	900	464,5	20	180	14,5	-
HC/EC-100	1170	1110	1004	1000	482	20	180	14,5	-

Curvas características

Q= Caudal en m³/h, m³/s y cfm

Pe= Presión estática en mmH₂O, Pa e inwg

HC/EC-45-4M-0.5

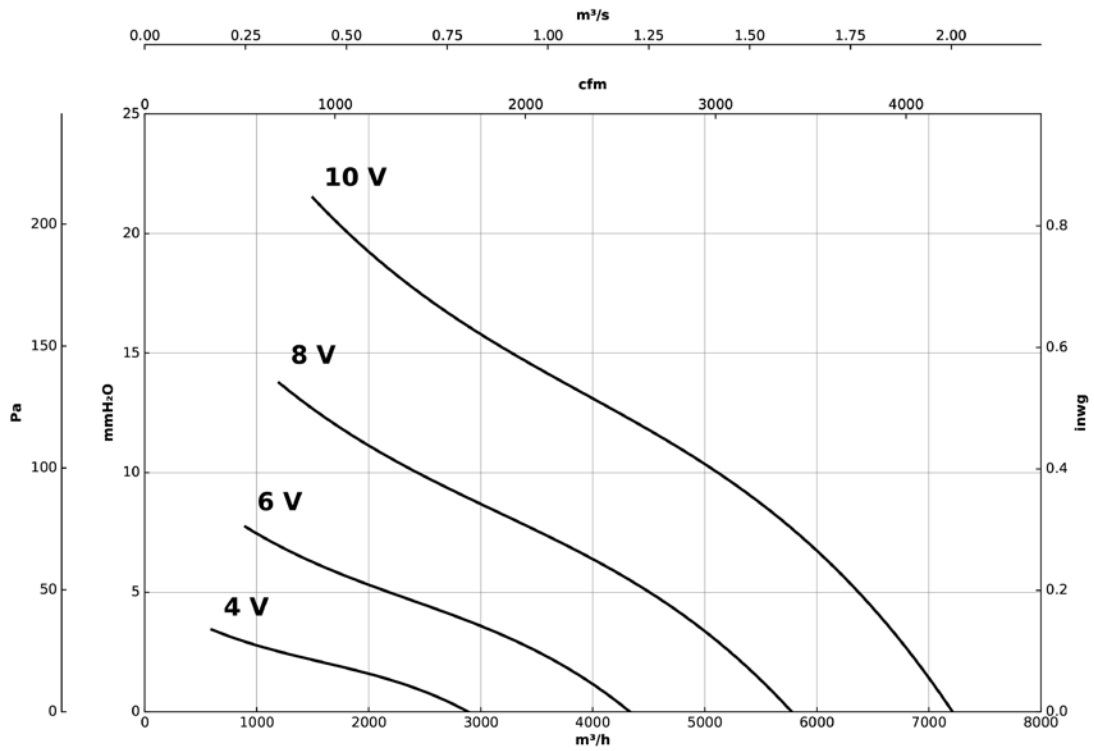

HC/EC-50-4M-0.75

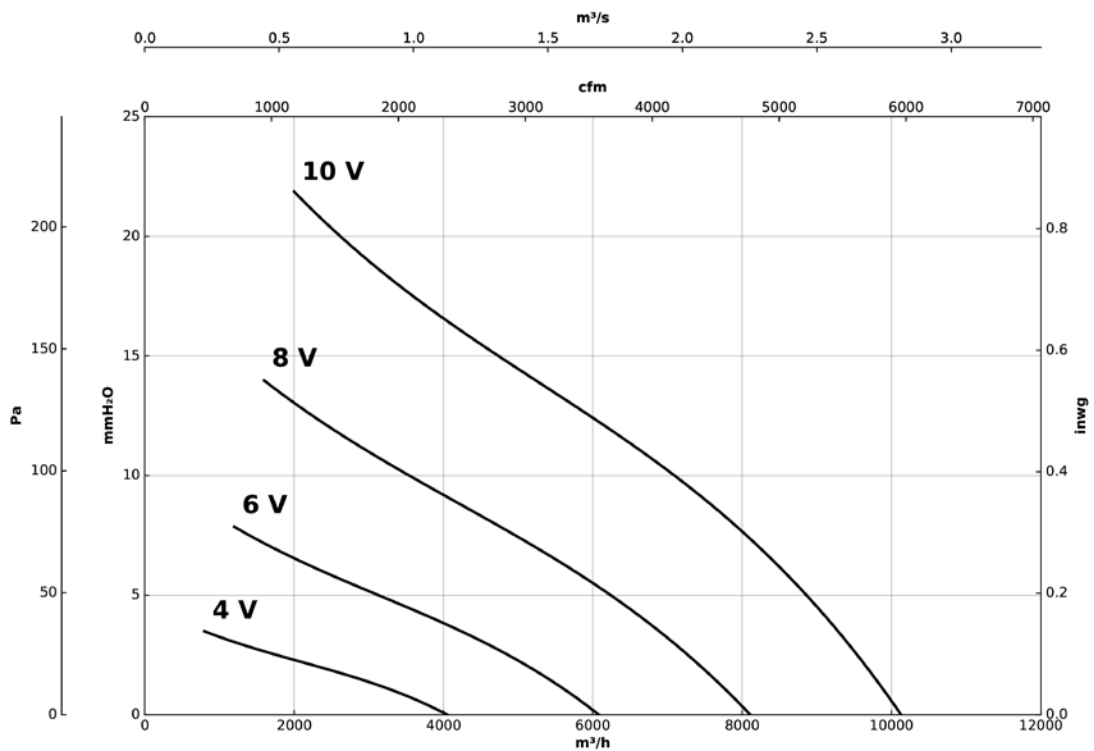

Curvas características

Q= Caudal en m³/h, m³/s y cfm

Pe= Presión estática en mmH₂O, Pa e inwg

HC/EC-56-4M-1.5

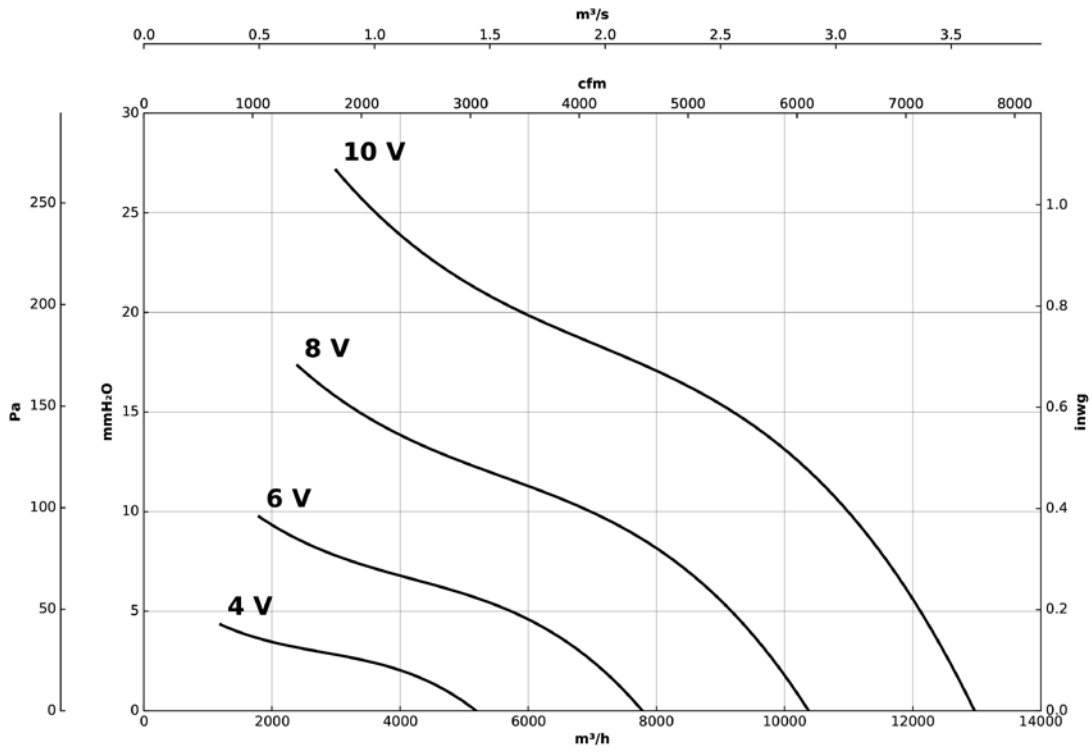

HC/EC-63-4M-1.5

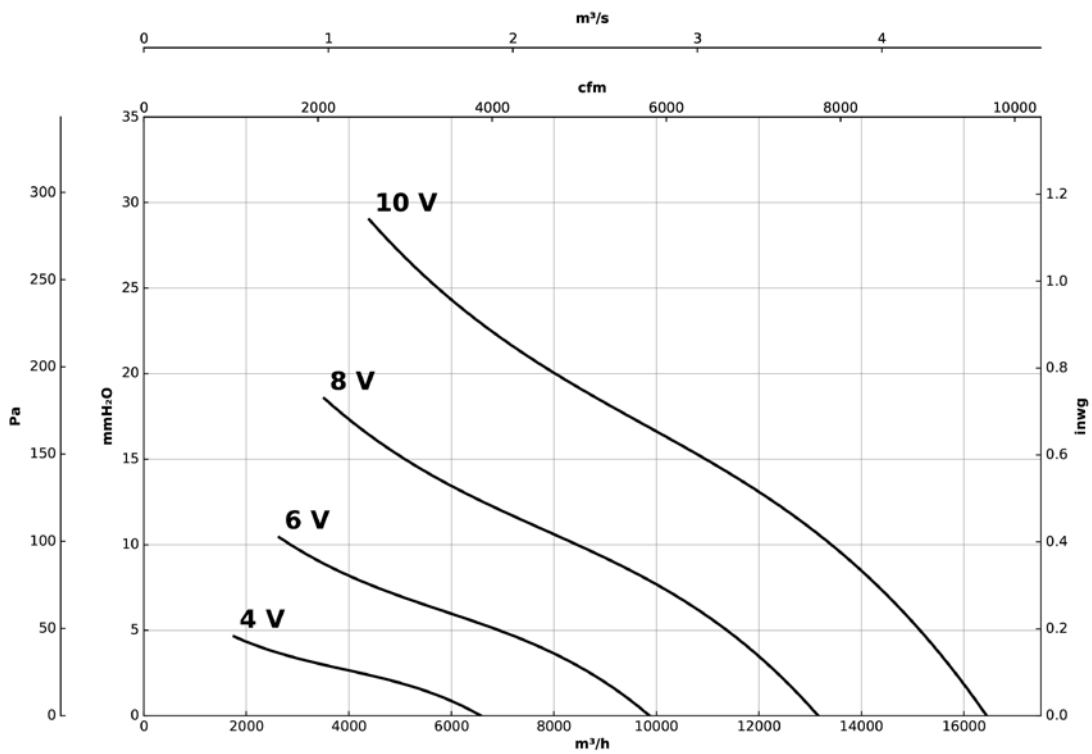

Curvas características

Q= Caudal en m³/h, m³/s y cfm

Pe= Presión estática en mmH₂O, Pa e inwg

HC/EC-71-6M-1

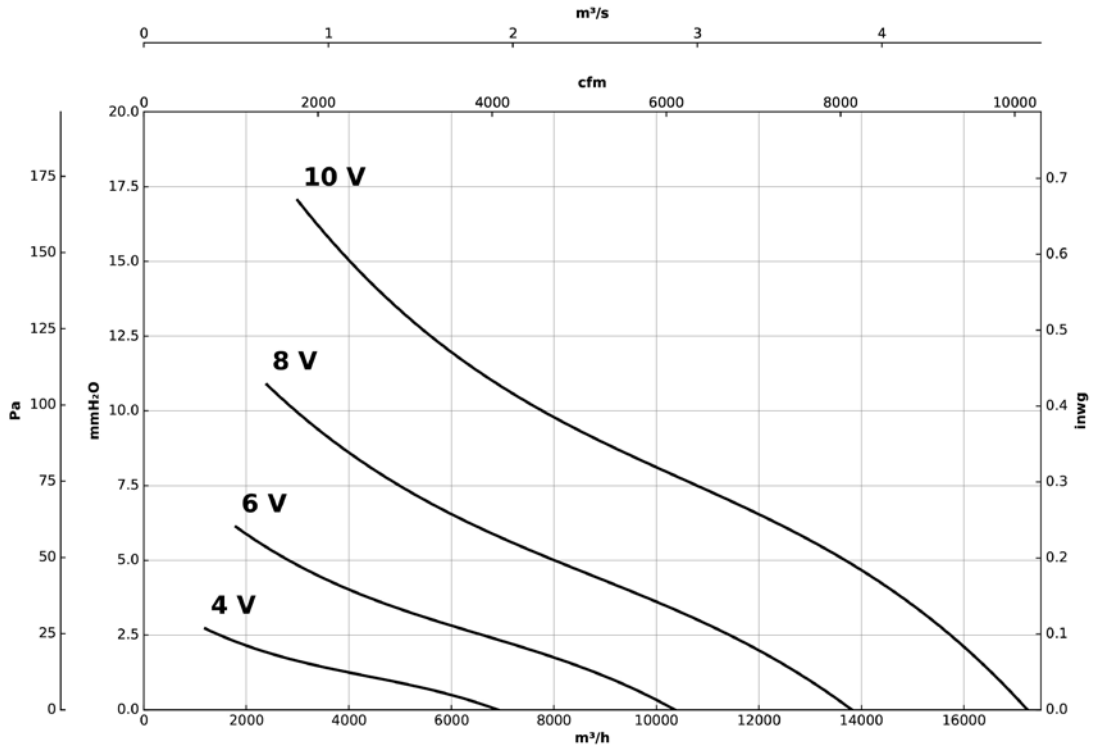

HC/EC-80-4T-3

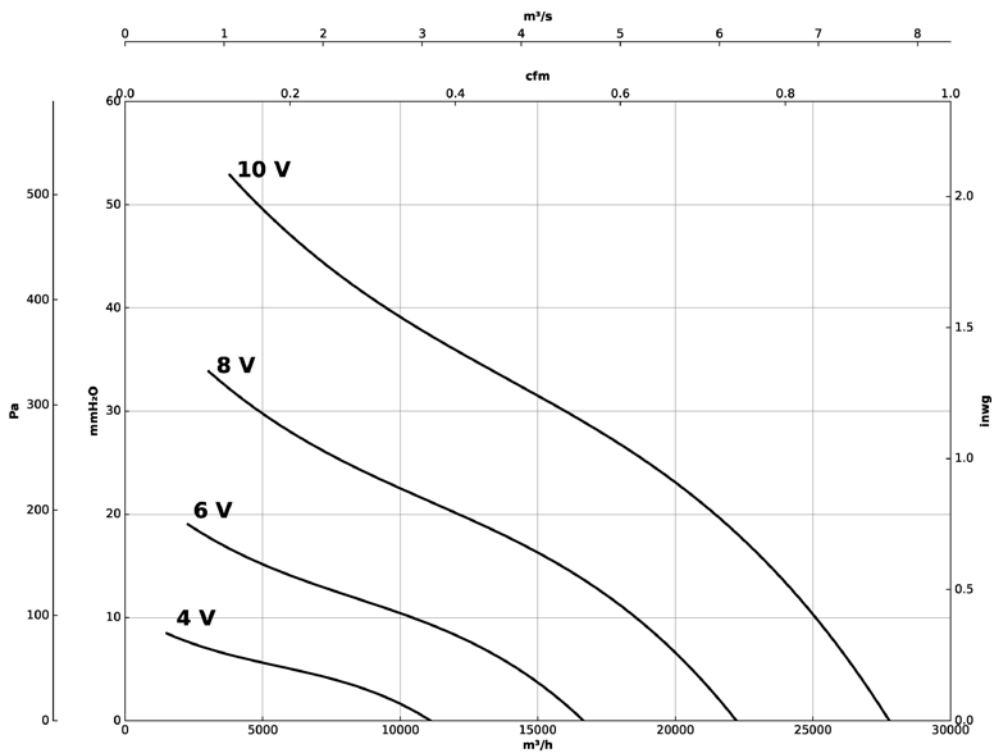

Curvas características

Q= Caudal en m³/h, m³/s y cfm

Pe= Presión estática en mmH₂O, Pa e inwg

HC/EC-90-4T-5.5

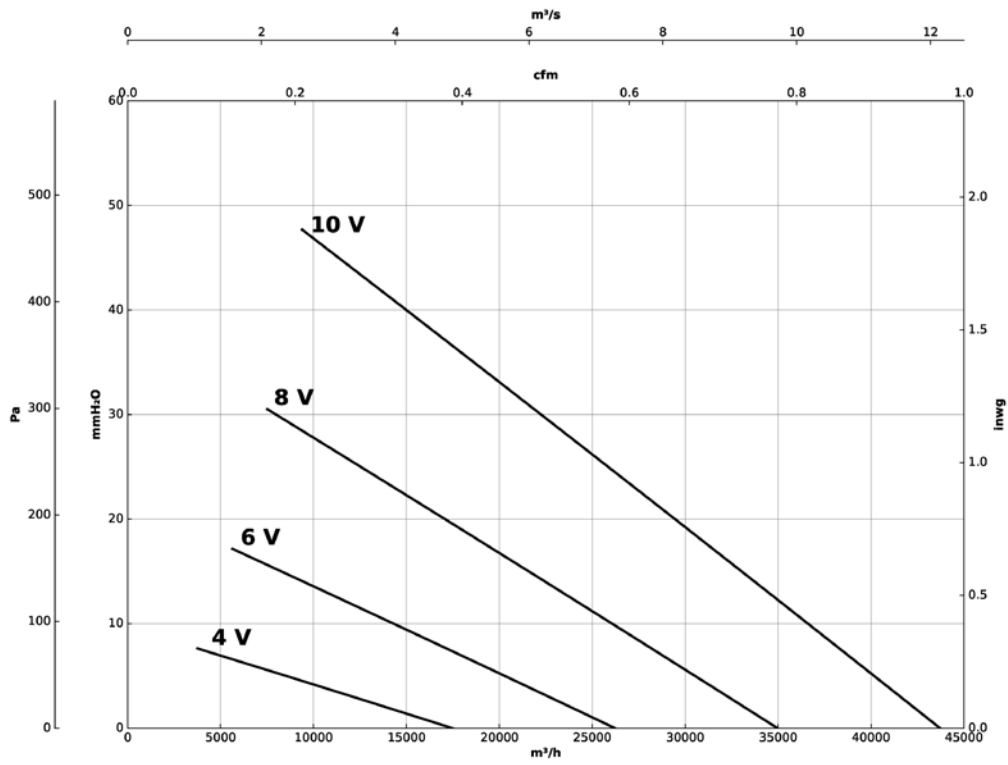

HC/EC-90-6T-2

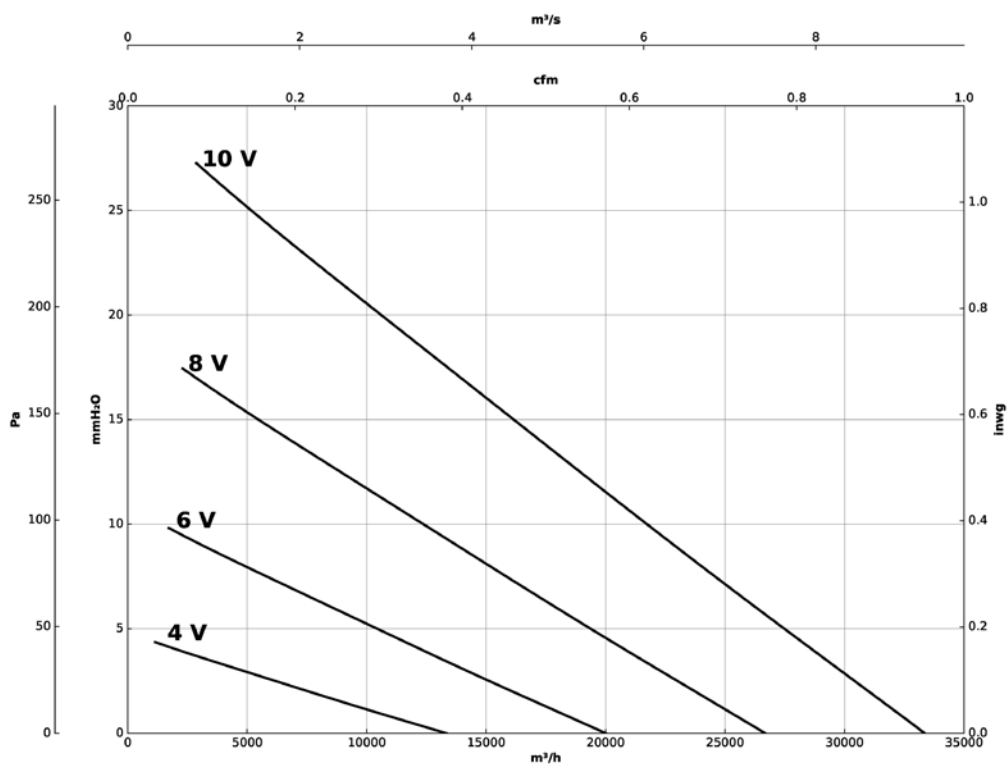

Curvas características

Q= Caudal en m³/h, m³/s y cfm

Pe= Presión estática en mmH₂O, Pa e inwg

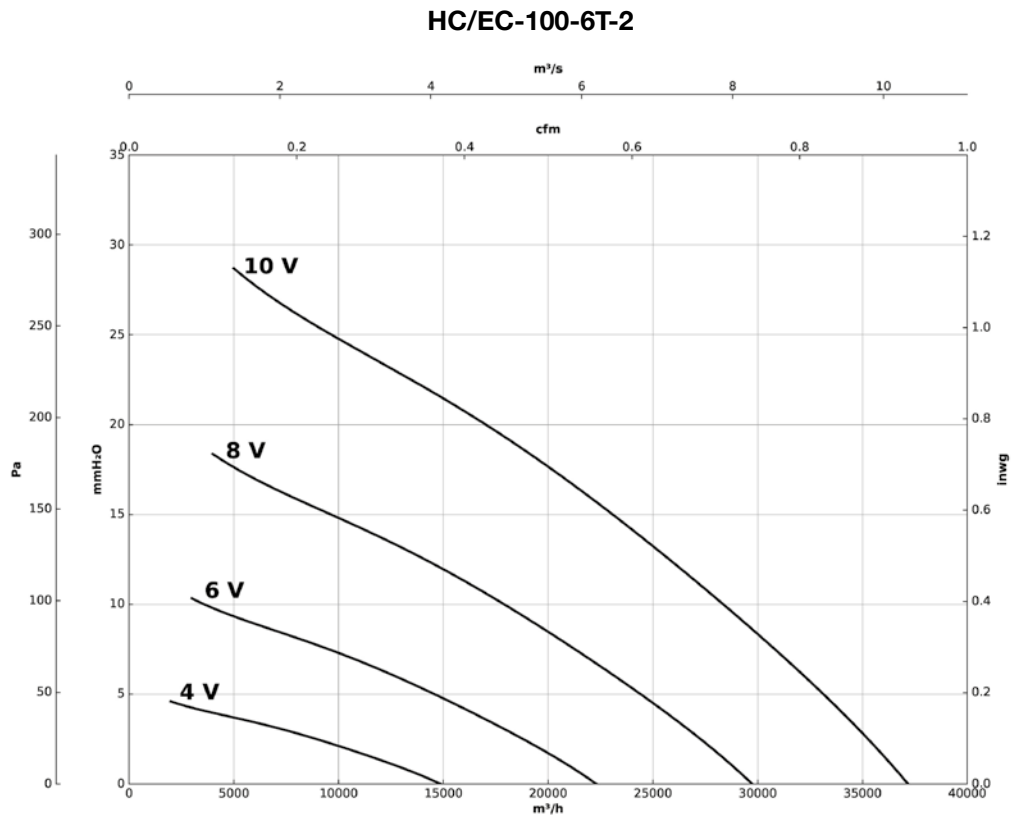

Accesorios



HCT/EC

Ventiladores helicoidales tubulares, con motor EC Technology IE5



Ventiladores helicoidales tubulares con motor EC Technology IE5 con electrónica integrada, especialmente diseñados para obtener una alta eficiencia energética.

Ventilador:

- Dirección aire motor-hélice.
- Hélice en poliamida 6 reforzada con fibra de vidrio. Versión AL en fundición de aluminio.
- Carcasa larga tubular en chapa de acero con caja de bornes exterior.

Motor:

- Motores EC Technology de alta eficiencia con electrónica integrada, regulables mediante 0-10 V o 4-20 mA.
- Motores con eficiencia IE5, clase F y protección IP55.
- Monofásico 230 V 50/60 Hz y trifásico 400 V 50/60 Hz.
- Temperatura de trabajo: -25 °C +60 °C.

EC CONTROL: Se suministra como accesorio opcional. Cuadro de control

para sistemas de ventilación con motores EC Technology que lleven la electrónica integrada en el propio motor. Con las siguientes características:

- CPC: Control de presión constante.
- CFC: Control de caudal constante.
- DAY/NIGHT: Ajuste de doble consigna de presión según momento del día.
- Sensor externo: Compatible con sensor de temperatura, humedad, calidad de aire o CO.
- Equipo preconfigurado en modo presión constante con set point de 100 Pa.

Acabado:

- Anticorrosivo en resina de poliéster polimerizada a 190 °C, previo desengrase con tratamiento nanotecnológico libre de fosfatos.

Bajo demanda:

- Dirección aire hélice-motor.
- Hélices reversibles 100%.



MOTOR EC TECHNOLOGY con electrónica integrada



EC CONTROL Suministro como accesorio opcional

Código de pedido

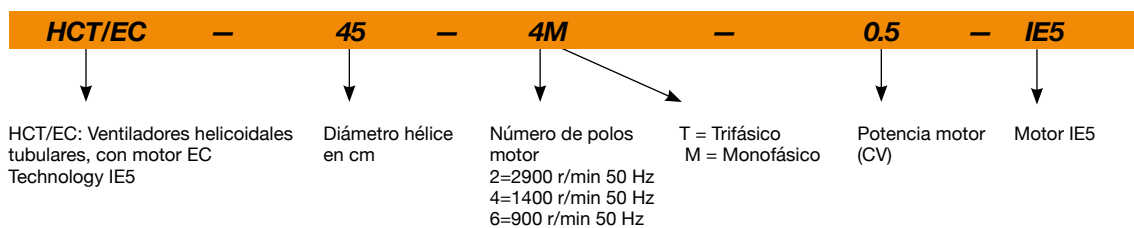

Características técnicas

Modelo	Velocidad (r/min)	Intensidad máxima admisible (A)		Potencia eléctrica máx. (kW)	Caudal máximo (m³/h)	Nivel de presión sonora dB (A)	Peso aprox. (Kg)	According ErP*
		230V	400V					
HCT/EC-45-2T-3 IE5	2910		6,1	2,20	12750	88	39	2020
HCT/EC-45-4M-0.5 IE5	1400	3,4		0,37	7100	68	24	2020
HCT/EC-50-4M-0.75 IE5	1350	4,8		0,55	10400	70	28	2020
HCT/EC-56-4M-1.5 IE5	1455	8,9		1,10	14000	74	40	2020
HCT/EC-63-4M-1.5 IE5	1455	8,9		1,10	17000	74	49	2020
HCT/EC-63-4T-3 IE5	1435		5,9	2,20	22100	76	58	2020
HCT/EC-71-4T-3 IE5	1435		5,9	2,20	23950	81	65	2020
HCT/EC-71-6M-1 IE5	940	5,9		0,75	17250	68	58	2020
HCT/EC-80-4T-3 IE5	1435		5,9	2,20	28000	82	73	2020
HCT/EC-80-4T-5.5 IE5	1450		10,6	4,00	37200	84	81	2020
HCT/EC-90-4T-5.5 IE5	1450		10,6	4,00	41850	89	97	2020
HCT/EC-90-6T-3 IE5	950		7,5	2,20	35000	78	96	2020
HCT/EC-100-6T-3 IE5	950		7,5	2,20	40500	82	107	2020

* Según borrador ErP 2020

Características acústicas

Los valores indicados, se determinan mediante medidas de nivel de presión y potencia sonora en dB(A) obtenidas en campo libre a una distancia equivalente a dos veces la envergadura del ventilador más el diámetro de la hélice, con un mínimo de 1,5 m.

Espectro de potencia sonora Lw(A) en dB(A) por banda de frecuencia en Hz

	63	125	250	500	1000	2000	4000	8000
HCT/EC-45-2T-3	53	70	82	90	95	95	91	84
HCT/EC-45-4M-0.5	33	50	62	70	75	75	71	64
HCT/EC-50-4M-0.75	37	54	67	74	79	80	75	68
HCT/EC-56-4M-1.5	49	69	77	82	84	81	74	63
HCT/EC-63-4M-1.5	51	71	79	84	86	83	76	65
HCT/EC-63-4T-3	53	73	81	86	88	85	78	67
HCT/EC-71-4T-3	58	78	86	91	93	90	83	72
HCT/EC-71-6M-1	45	65	73	78	80	77	70	59
HCT/EC-80-4T-3	59	79	87	92	94	91	84	73
HCT/EC-80-4T-5.5	61	81	89	94	96	93	86	75
HCT/EC-90-4T-5.5	67	88	95	100	103	99	92	81
HCT/EC-90-6T-3	56	77	84	89	92	88	81	70
HCT/EC-100-6T-3	62	82	90	95	97	94	87	76

Dimensiones mm

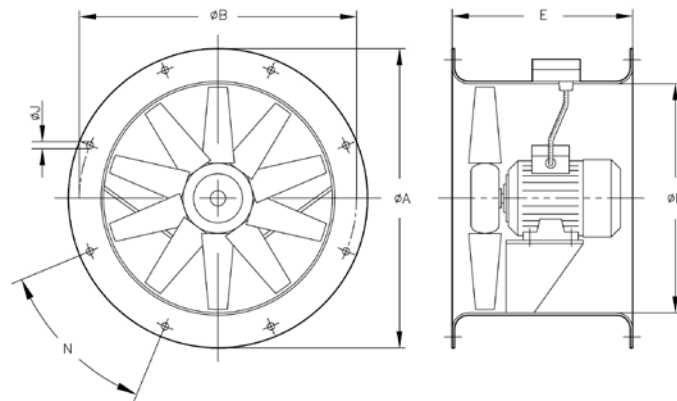

	ØA	ØB	ØD	E	ØJ	N
HCT/EC-45	540	500	460	360	12	8x45°
HCT/EC-50	600	560	514	360	12	12x30°
HCT/EC-56	660	620	560	400	12	12x30°
HCT/EC-63	730	690	640	430	12	12x30°
HCT/EC-71	810	770	710	500	12	16x22°30'
HCT/EC-80	900	860	800	500	12	16x22°30'
HCT/EC-90	1015	970	900	500	15	16x22°30'
HCT/EC-100	1115	1070	1000	600	15	16x22°30'

Curvas características

Q= Caudal en m³/h, m³/s y cfm

Pe= Presión estática en mmH₂O, Pa e inwg

HCT/EC-45-2T-3

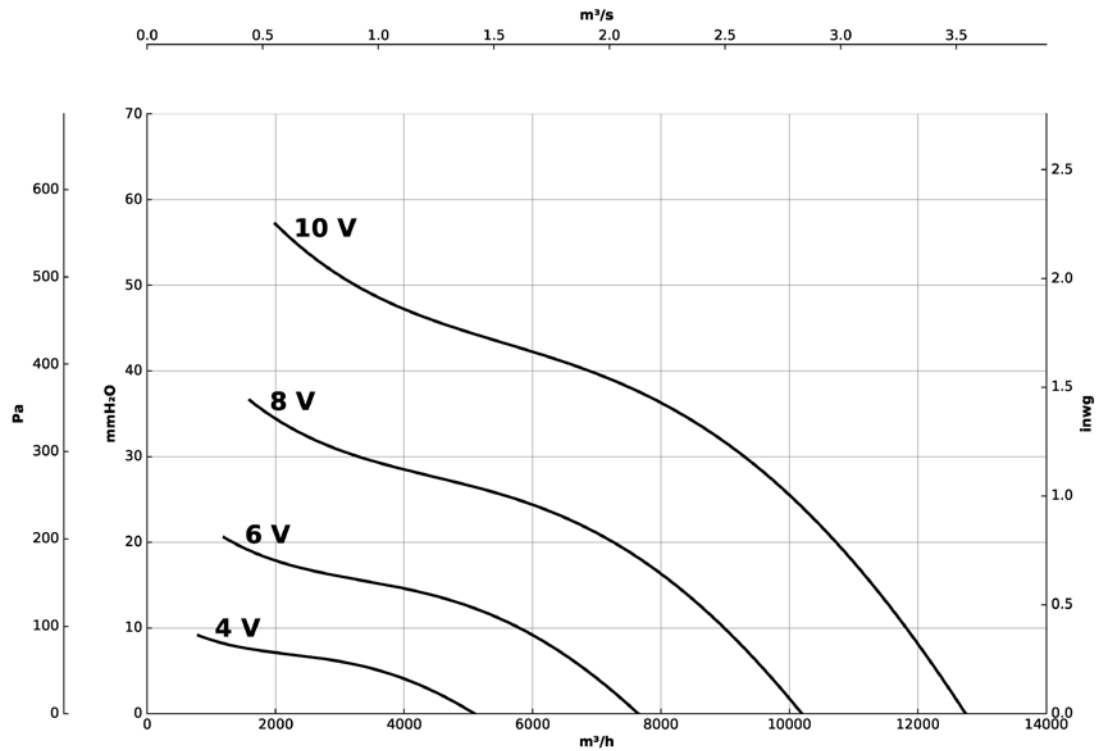

HCT/EC-45-4M-0.5

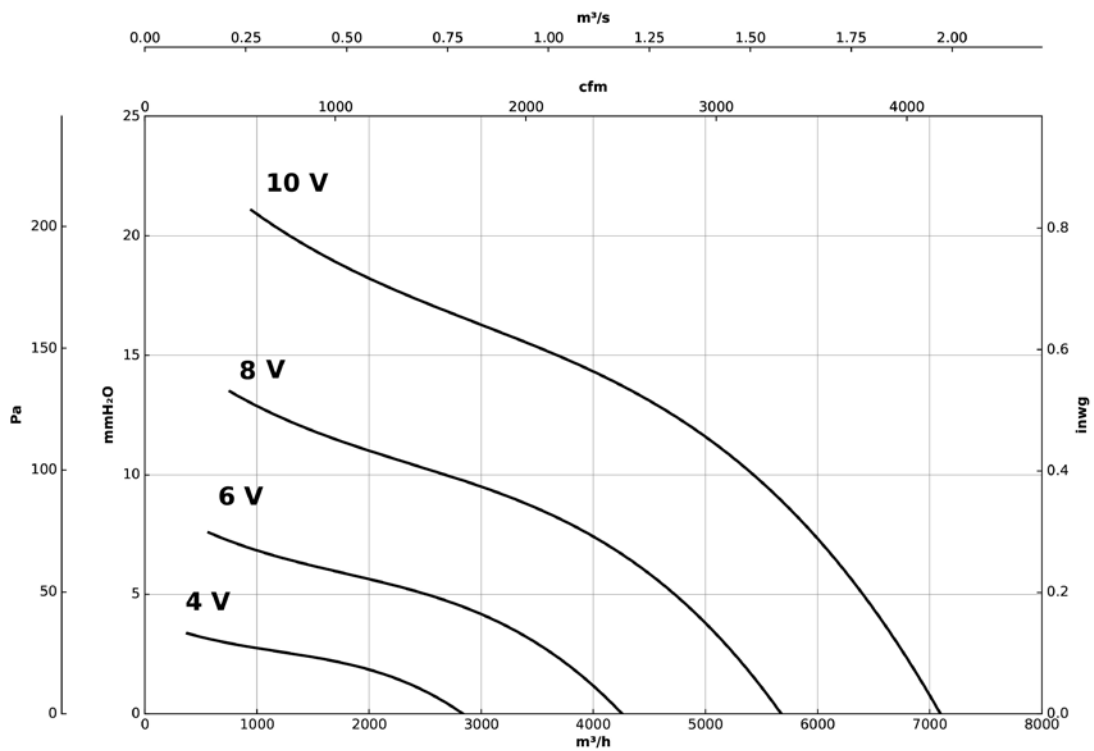

Curvas características

Q= Caudal en m³/h, m³/s y cfm

Pe= Presión estática en mmH₂O, Pa e inwg

HCT/EC-50-4M-0.75

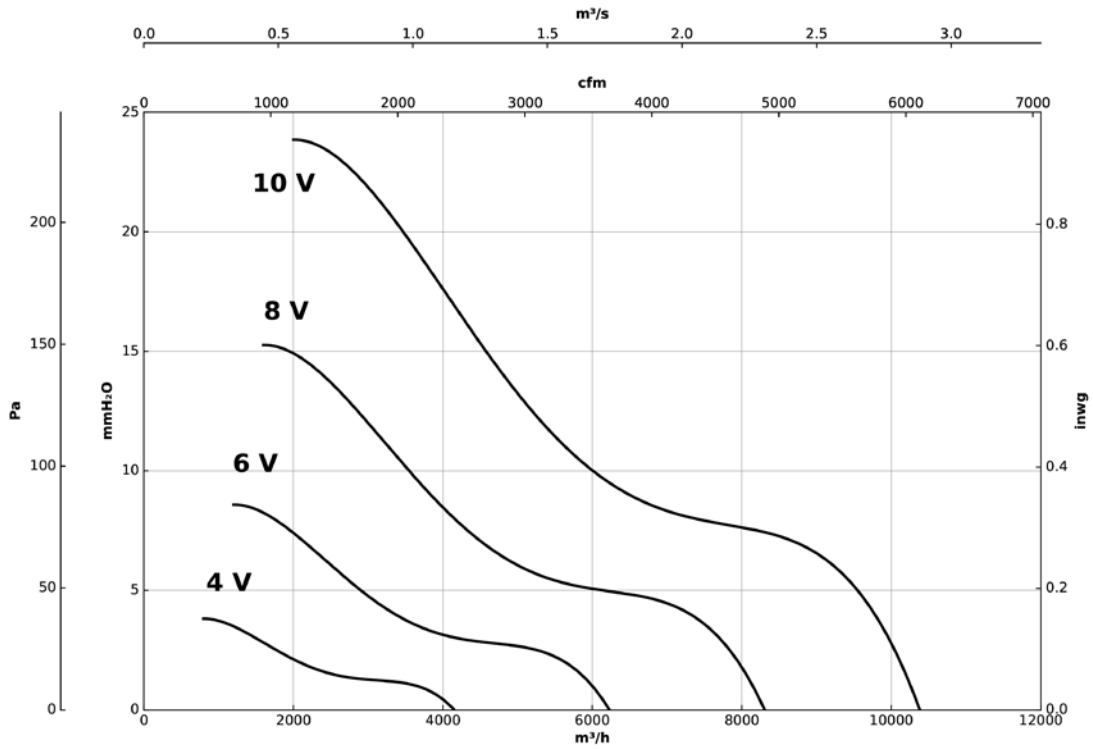

HCT/EC-56-4M-1.5

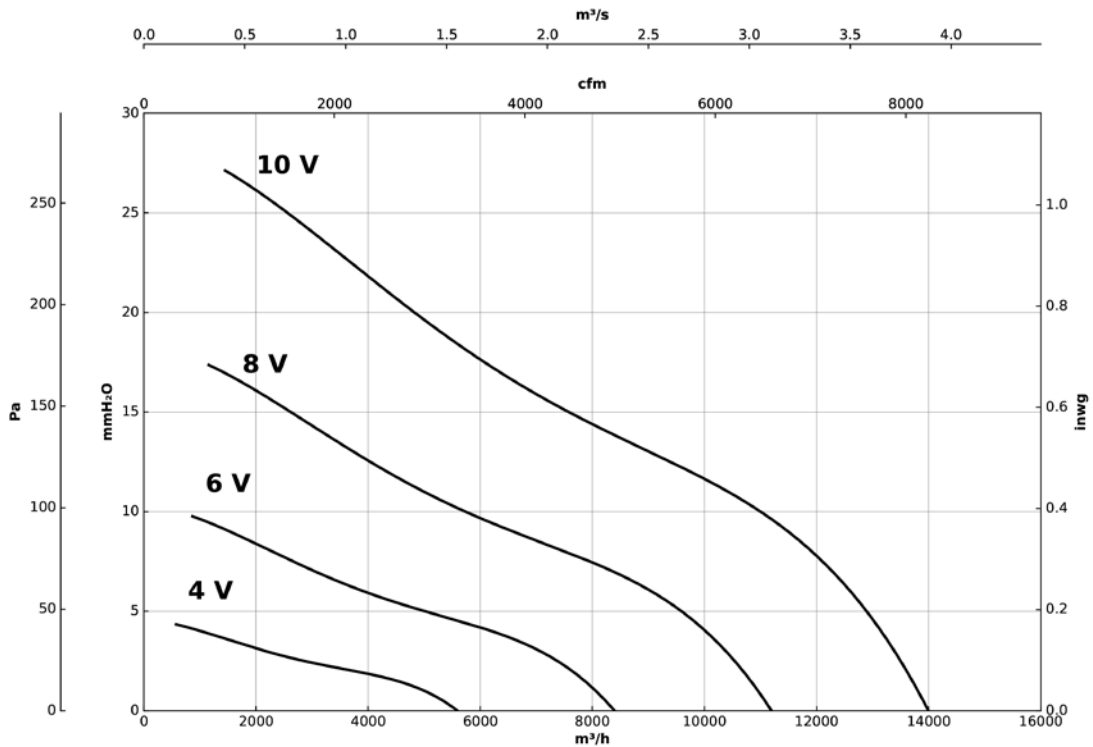

Curvas características

Q= Caudal en m³/h, m³/s y cfm

Pe= Presión estática en mmH₂O, Pa e inwg

HCT/EC-63-4M-1.5

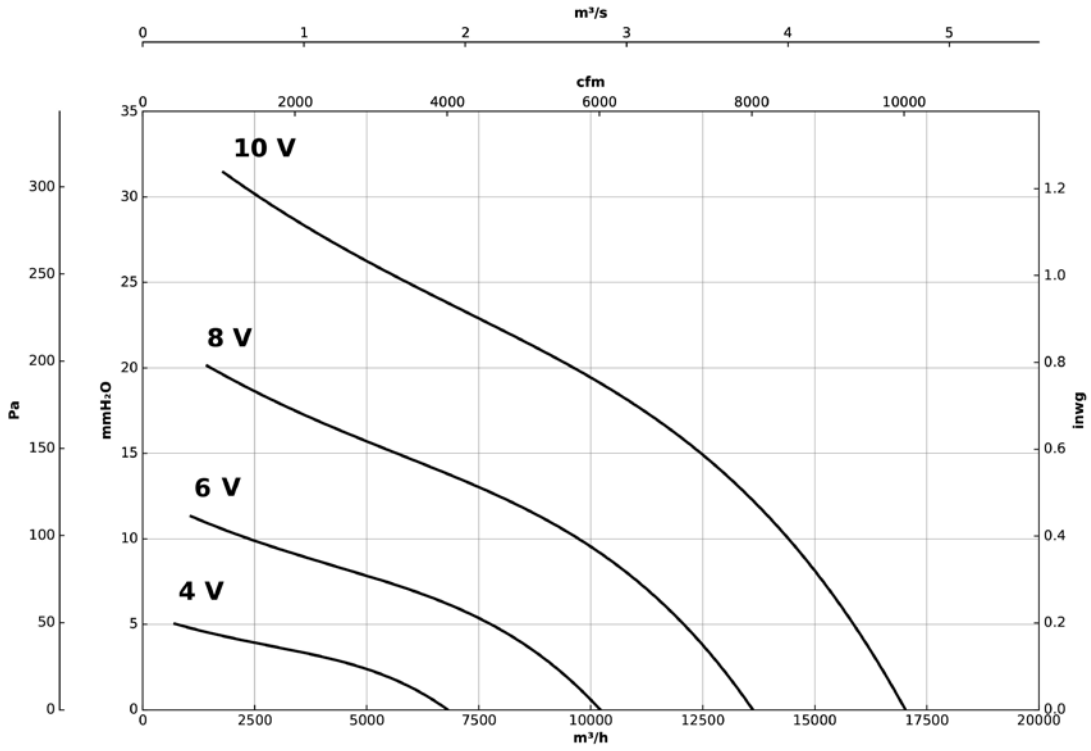

HCT/EC-63-4T-3

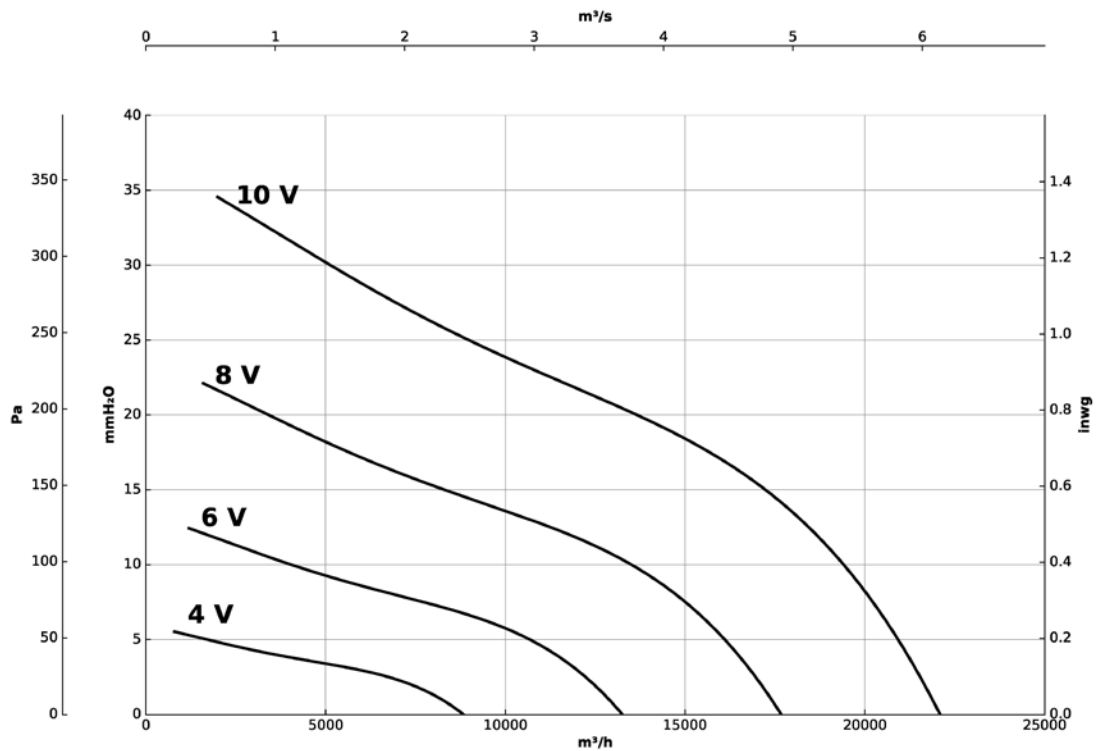

Curvas características

Q= Caudal en m³/h, m³/s y cfm

Pe= Presión estática en mmH₂O, Pa e inwg

HCT/EC-71-4T-3

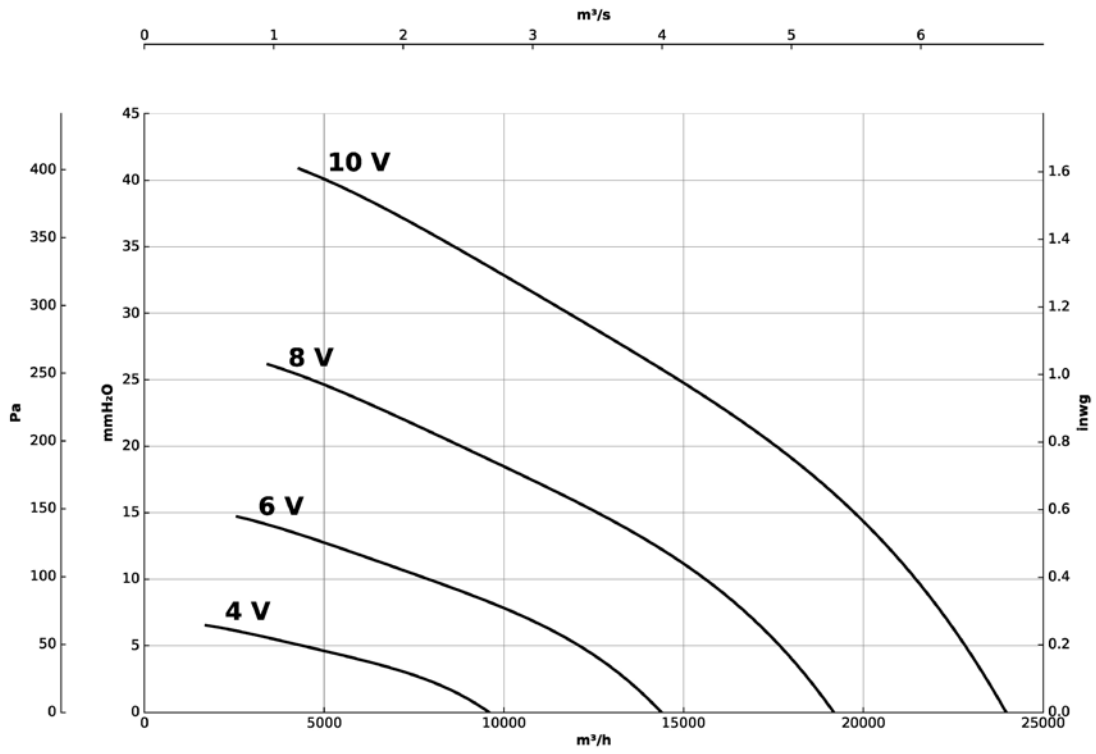

HCT/EC-71-6M-1

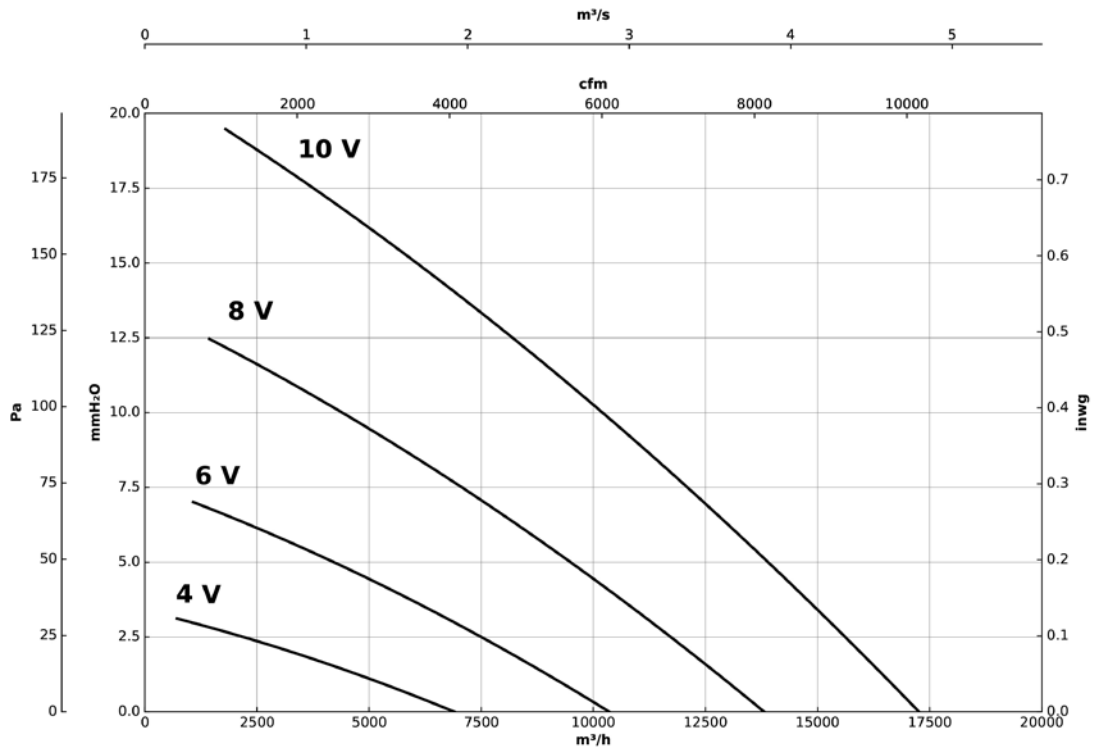

Curvas características

Q= Caudal en m³/h, m³/s y cfm

Pe= Presión estática en mmH₂O, Pa e inwg

HCT/EC-80-4T-3

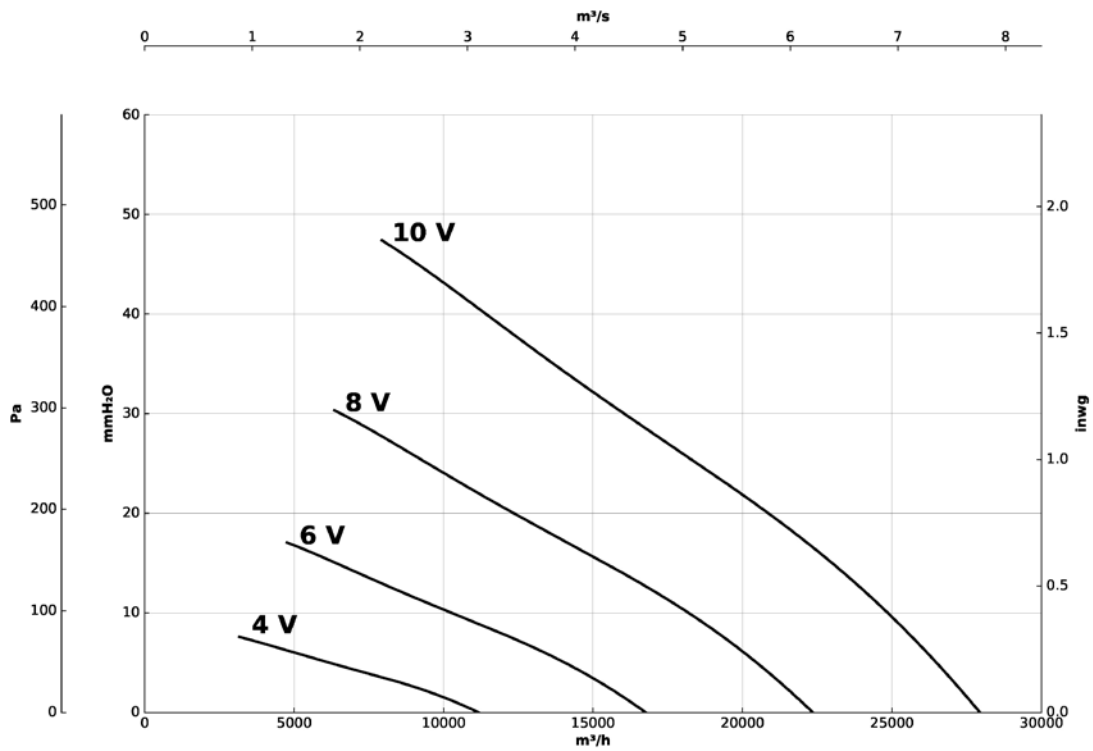

HCT/EC-80-4T-5.5

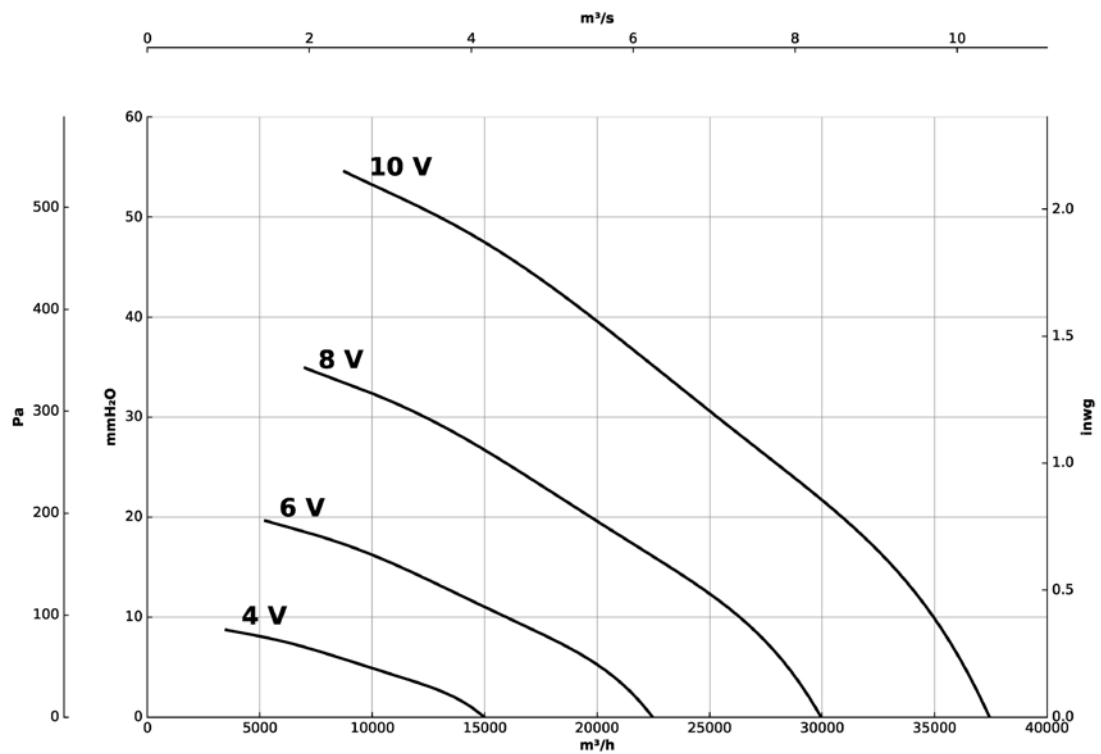

Curvas características

Q= Caudal en m³/h, m³/s y cfm

Pe= Presión estática en mmH₂O, Pa e inwg

HCT/EC-90-4T-5.5

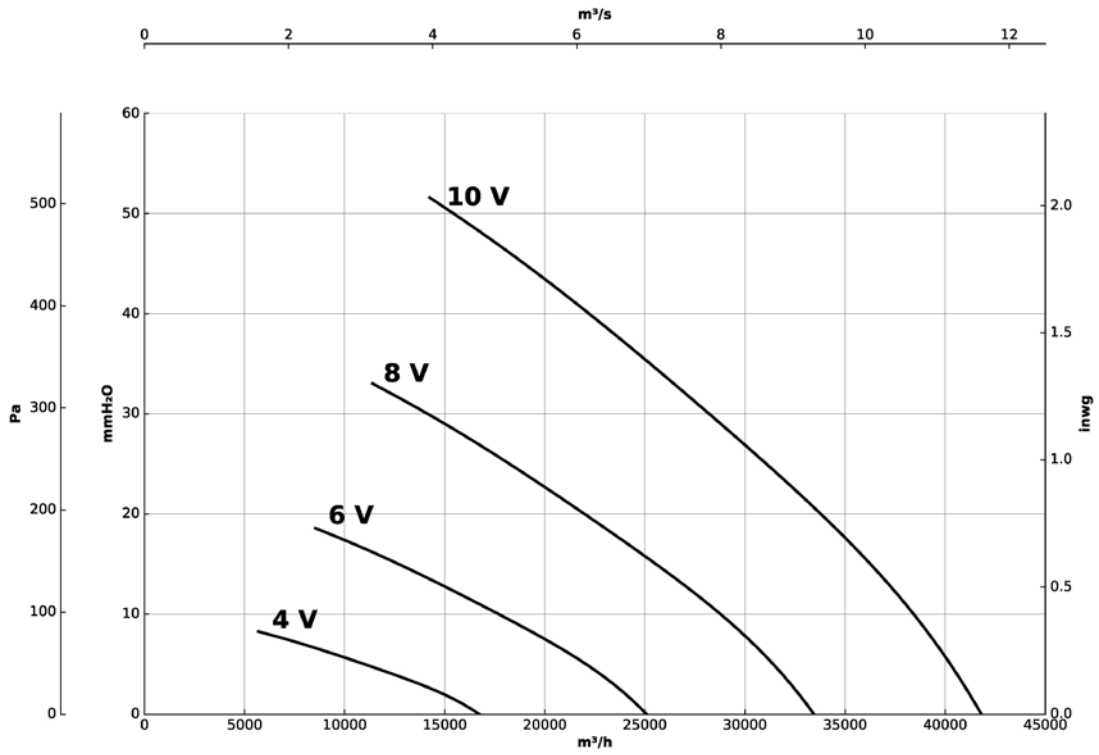

HCT/EC-90-6T-3

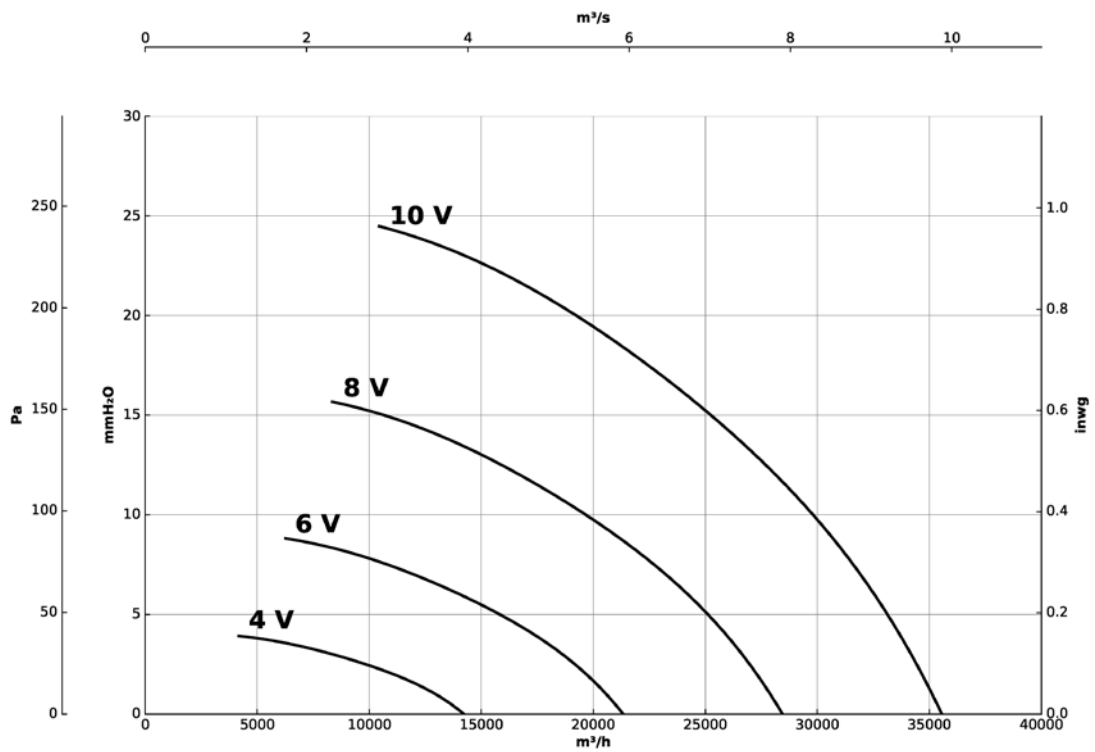

Curvas características

Q= Caudal en m³/h, m³/s y cfm

Pe= Presión estática en mmH₂O, Pa e inwg

HCT/EC-100-6T-3

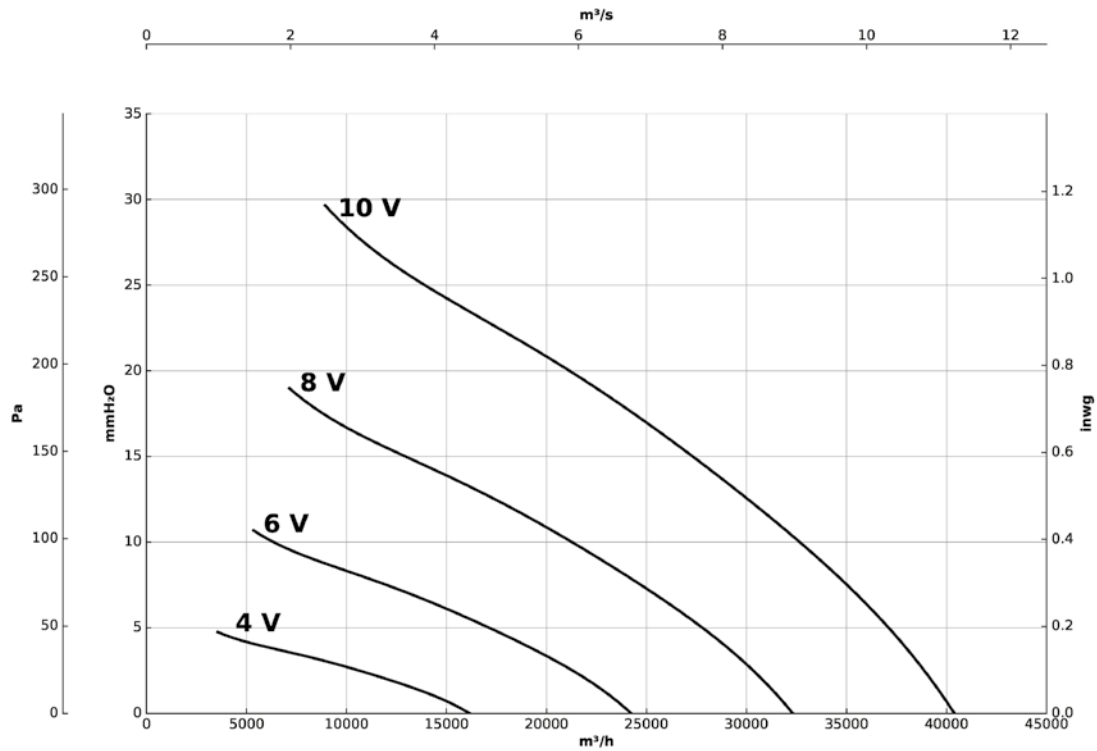

Accesorios



HFW/EC



Ventiladores helicoidales tubulares galvanizados en caliente, con motor EC Technology IE5



MOTOR EC TECHNOLOGY con electrónica integrada



EC CONTROL Suministro como accesorio opcional

Ventiladores helicoidales tubulares galvanizados en caliente, con motor EC Technology IE5 con electrónica integrada, especialmente diseñados para obtener una alta eficiencia energética.

Ventilador:

- Dirección aire motor-hélice.
- Hélice versión AL en fundición de aluminio.
- Aro soporte en chapa de acero con doble brida y pasacables para alimentación del motor.
- Envoltente tubular en chapa de acero galvanizado en caliente.

Motor:

- Motores EC Technology de alta eficiencia con electrónica integrada, regulables mediante 0-10 V o 4-20 mA.
- Motores con eficiencia IE5, clase F y protección IP55.
- Monofásico 230 V 50/60 Hz y trifásico 400 V 50/60 Hz.
- Temperatura de trabajo: -25 °C +60 °C.

EC CONTROL: Se suministra como accesorio opcional. Cuadro de control para sistemas de ventilación con motores EC Technology que lleven la electrónica integrada en el propio motor. Con las siguientes características:

- CPC: Control de presión constante.
- CFC: Control de caudal constante.
- DAY/NIGHT: Ajuste de doble consigna de presión según momento del día.
- Sensor externo: Compatible con sensor de temperatura, humedad, calidad de aire o CO.
- Equipo preconfigurado en modo presión constante con set point de 100 Pa.

Acabado:

- Galvanizado en caliente.

Bajo demanda:

- Dirección aire hélice-motor.
- Hélice versión PL en poliamida con fibra de vidrio.
- Hélices reversibles 100%.

Código de pedido

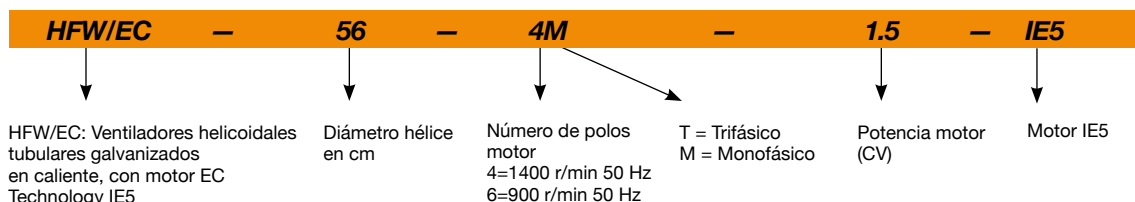

Características técnicas

Modelo	Velocidad (r/min)	Intensidad máxima admisible (A)		Potencia eléctrica máx. (kW)	Caudal máximo (m³/h)	Nivel de presión sonora dB (A)	Peso aprox. (Kg)	According ErP*
		230V	400V					
HFW/EC-56-4M-1.5 IE5	1455	8,9		1,1	13600	74	34	2020
HFW/EC-63-4M-1.5 IE5	1455	8,9		1,1	17800	74	36	2020
HFW/EC-63-4T-3 IE5	1435		5,9	2,2	22150	76	44	2020
HFW/EC-71-4M-1.5 IE5	1455	8,9		1,1	19500	78	39	2020
HFW/EC-71-4T-3 IE5	1435		5,9	2,2	25100	81	48	2020
HFW/EC-80-4T-3 IE5	1435		5,9	2,2	25450	82	56	2020
HFW/EC-80-4T-5.5 IE5	1450		10,6	4,0	32750	84	64	2020
HFW/EC-80-6T-3 IE5	950		7,5	2,2	29950	74	63	2020
HFW/EC-90-4T-5.5 IE5	1450		10,6	4,0	38900	89	73	2020
HFW/EC-90-6T-2 IE5	950		2,9	1,5	28800	77	67	2020
HFW/EC-90-6T-3 IE5	950		7,5	2,2	34000	78	72	2020
HFW/EC-100-6T-3 IE5	950		7,5	2,2	37600	82	80	2020

* Según borrador ErP 2020



Erp. (Energy Related Products)

Información de la Directiva 2009/125/EC descargable desde la web de SODECA o programa de selección QuickFan

Características acústicas

Los valores indicados, se determinan mediante medidas de nivel de presión y potencia sonora en dB(A) obtenidas en campo libre a una distancia equivalente a dos veces la envergadura del ventilador más el diámetro de la hélice, con un mínimo de 1,5 m.

Espectro de potencia sonora Lw(A) en dB(A) por banda de frecuencia en Hz

	63	125	250	500	1000	2000	4000	8000
HFW/EC-56-4M-1.5	49	69	77	82	84	81	74	63
HFW/EC-63-4M-1.5	48	68	76	81	83	80	73	65
HFW/EC-63-4T-3	53	70	78	83	85	82	77	67
HFW/EC-71-4M-1.5	54	74	82	87	89	86	79	69
HFW/EC-71-4T-3	58	72	80	85	87	84	77	71
HFW/EC-80-4T-3	57	77	85	90	92	89	82	73
HFW/EC-80-4T-5.5	56	75	84	89	91	88	81	70
HFW/EC-80-6T-3	51	68	76	81	83	80	73	62
HFW/EC-90-4T-5.5	60	81	88	93	96	92	85	74
HFW/EC-90-6T-2	58	79	86	91	94	90	83	72
HFW/EC-90-6T-3	56	70	77	82	85	81	74	63
HFW/EC-100-6T-3	61	72	80	85	87	84	77	66

Dimensiones mm

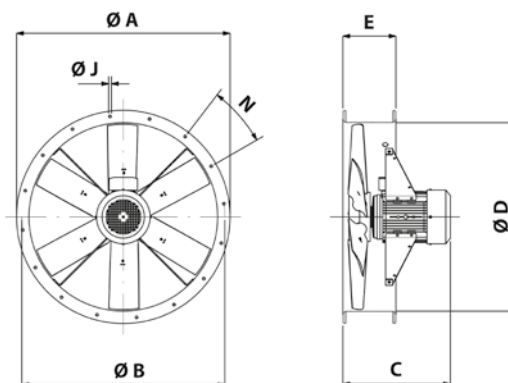

	ØA	ØB	C	ØD	E	N	ØJ
HFW/EC-56-4M-1.5	666	620	377	560	225	12X30°	12
HFW/EC-63-4M-1.5	735	690	389	640	225	12X30°	12
HFW/EC-63-4T-3	735	690	428	640	225	12X30°	12
HFW/EC-71-4M-1.5	815	770	360	710	225	12X30°	12
HFW/EC-71-4T-3	815	770	428	710	225	16x22°30'	12
HFW/EC-80-4T-3	905	860	436	800	225	16x22°30'	12
HFW/EC-80-4T-5.5	905	860	436	800	225	16x22°30'	12
HFW/EC-80-6T-3	905	860	436	800	225	16x22°30'	12
HFW/EC-90-4T-5.5	1020	970	445	900	225	16x22°30'	15
HFW/EC-90-6T-2	1020	970	445	900	225	16x22°30'	15
HFW/EC-90-6T-3	1020	970	445	900	225	16x22°30'	15
HFW/EC-100-6T-3	1118	1070	427	1000	225	16x22°30'	15

Accesorios

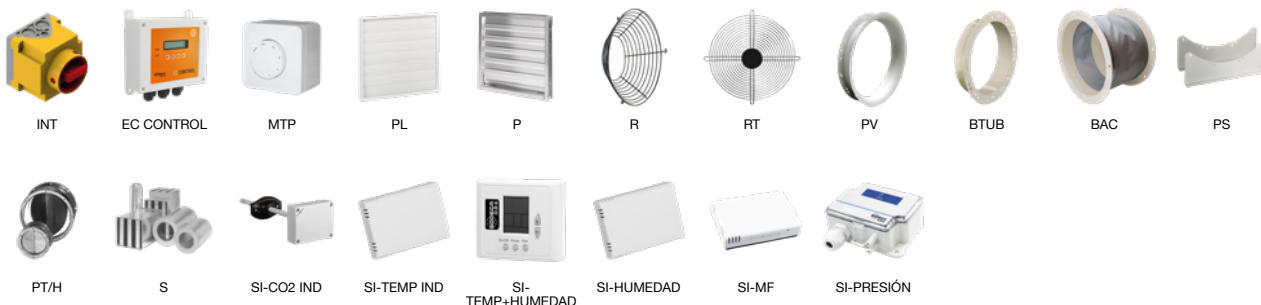

Curvas características

Q= Caudal en m³/h, m³/s y cfm

Pe= Presión estática en mmH₂O, Pa e inwg

HFW/EC-56-4M-1.5

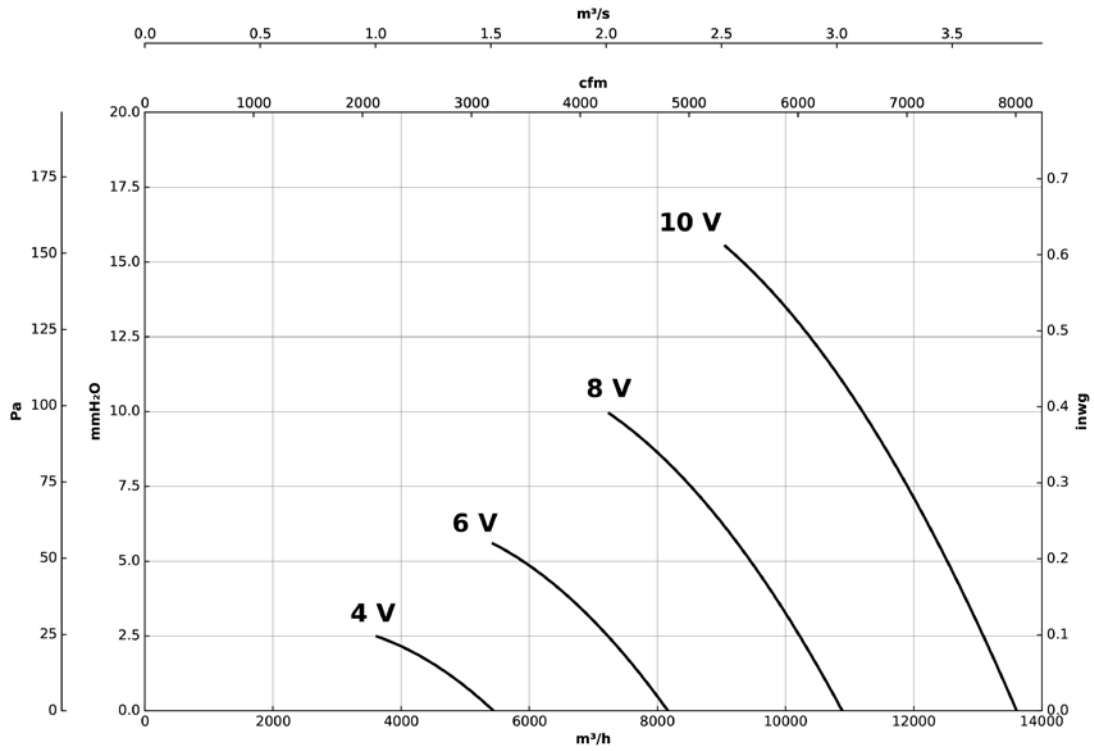

HFW/EC-63-4M-1.5

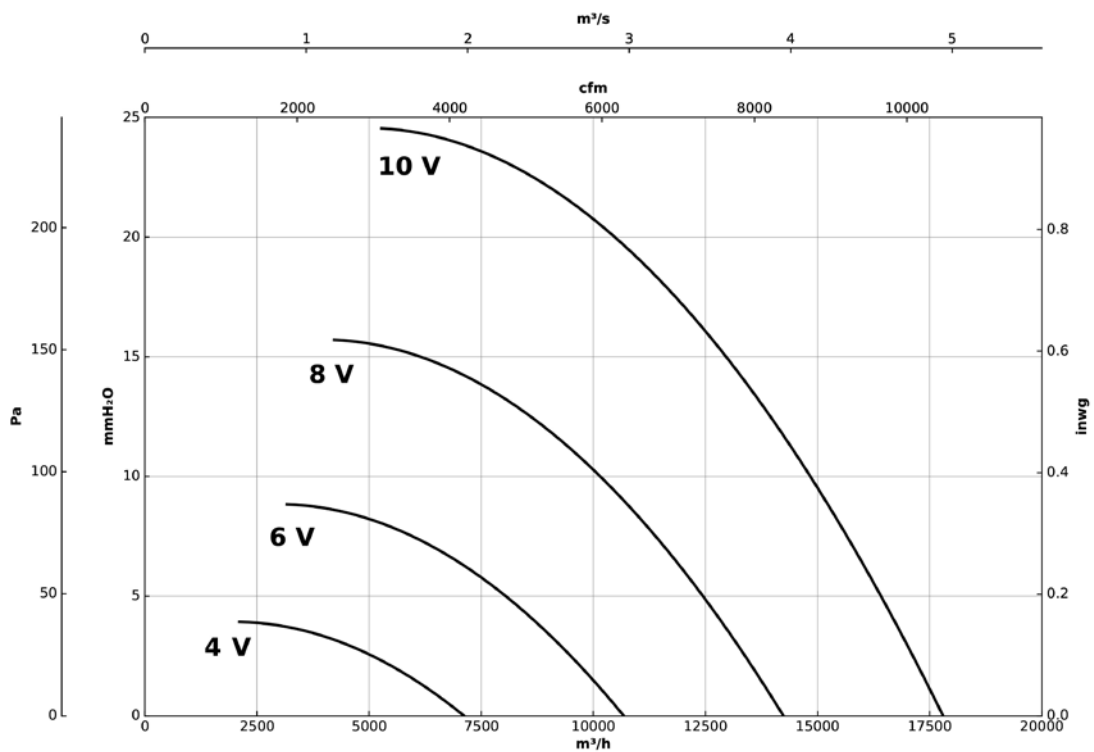

Curvas características

Q= Caudal en m³/h, m³/s y cfm

Pe= Presión estática en mmH₂O, Pa e inwg

HFW/EC-63-4T-3

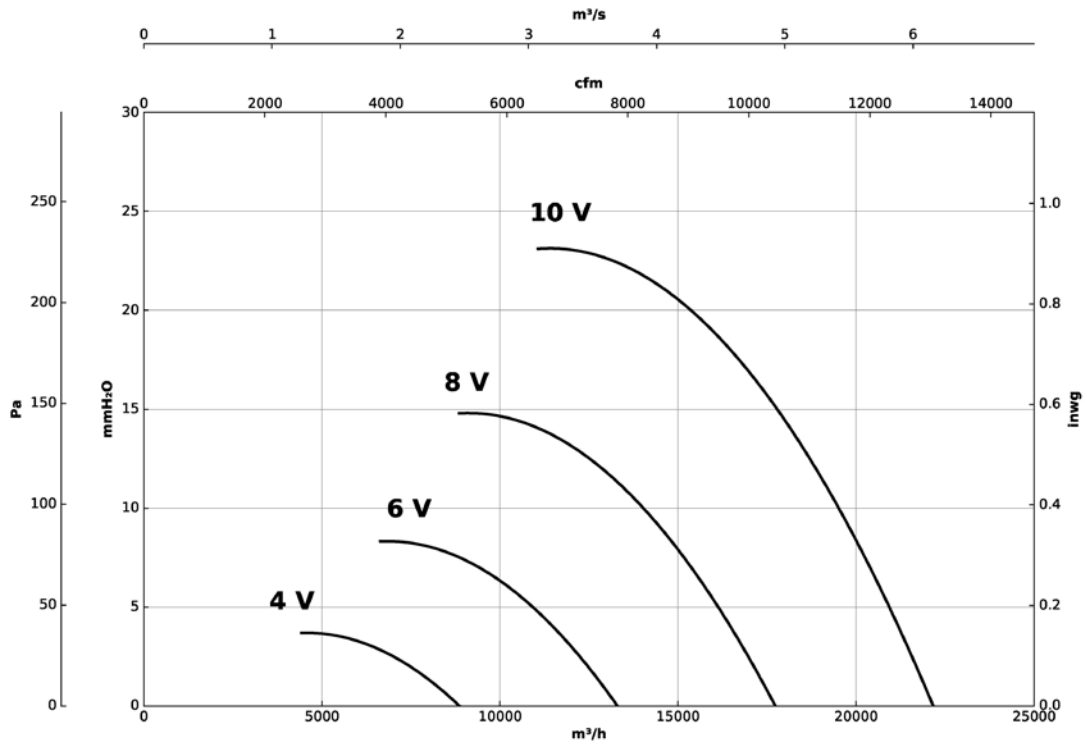

HFW/EC-71-4M-1.5

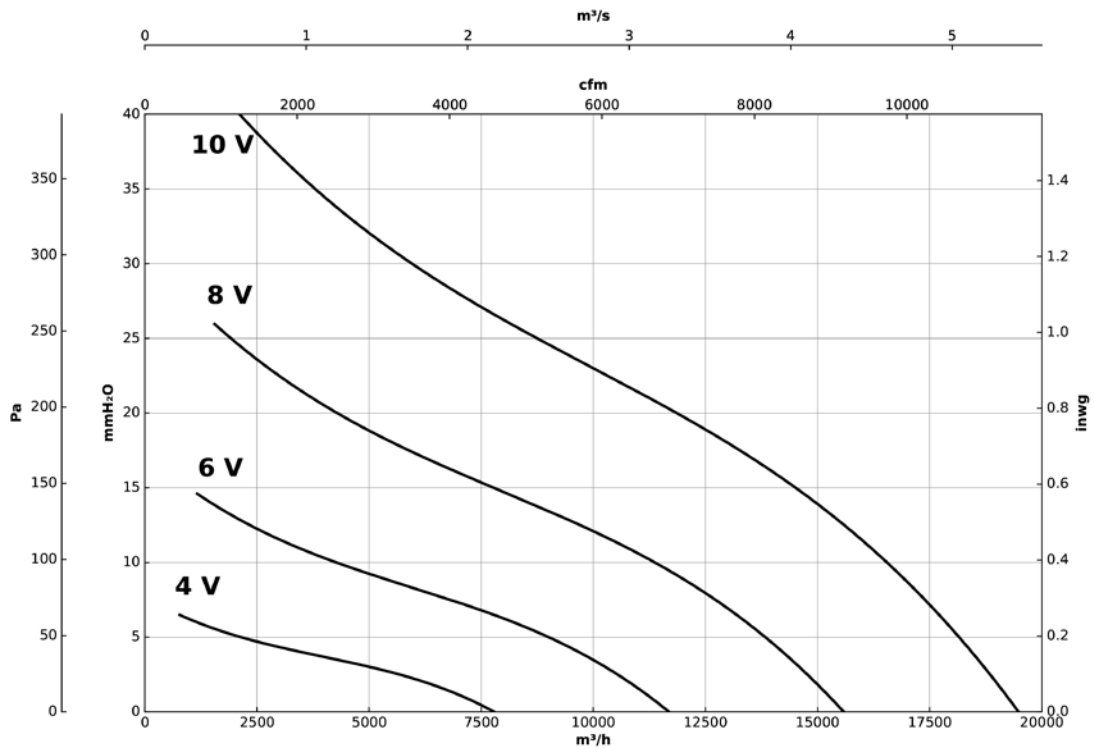

Curvas características

Q= Caudal en m³/h, m³/s y cfm

Pe= Presión estática en mmH₂O, Pa e inwg

HFW/EC-71-4T-3

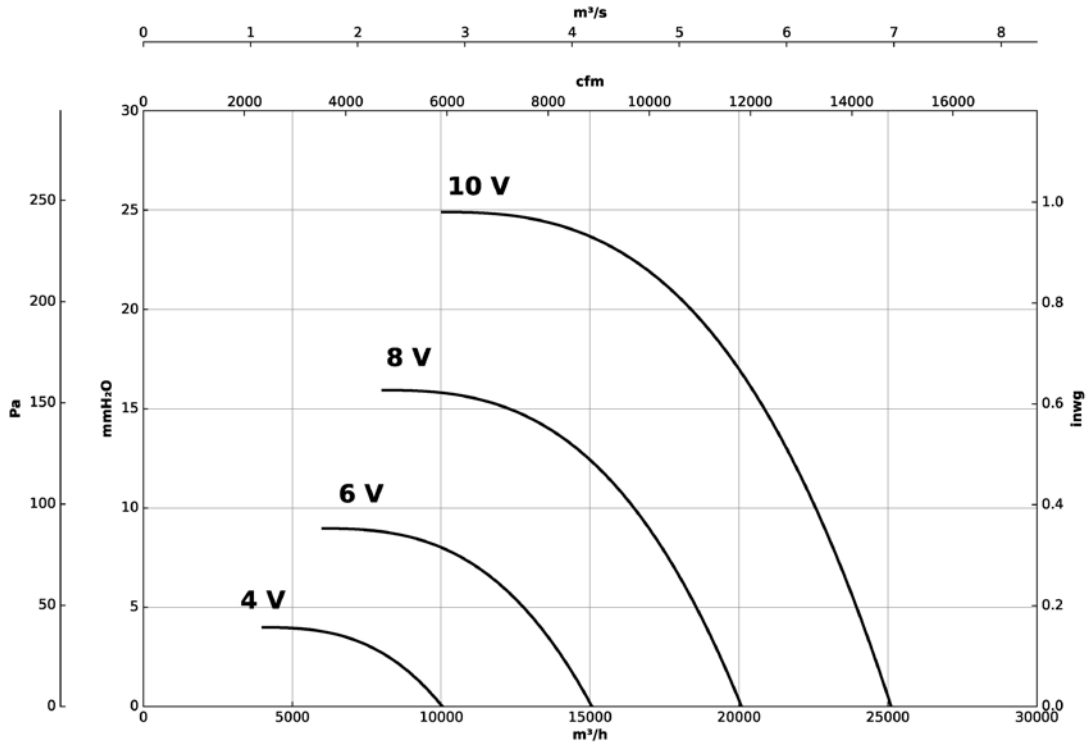

HFW/EC-80-4T-3

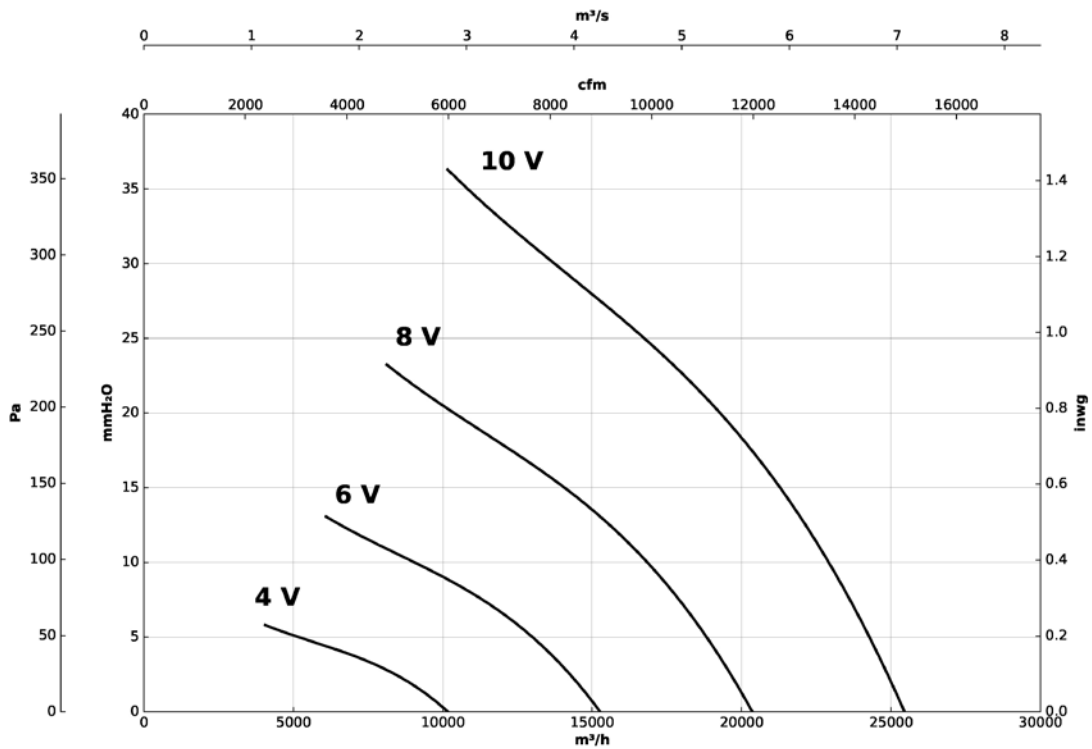

Curvas características

Q= Caudal en m³/h, m³/s y cfm

Pe= Presión estática en mmH₂O, Pa e inwg

HFW/EC-80-4T-5.5

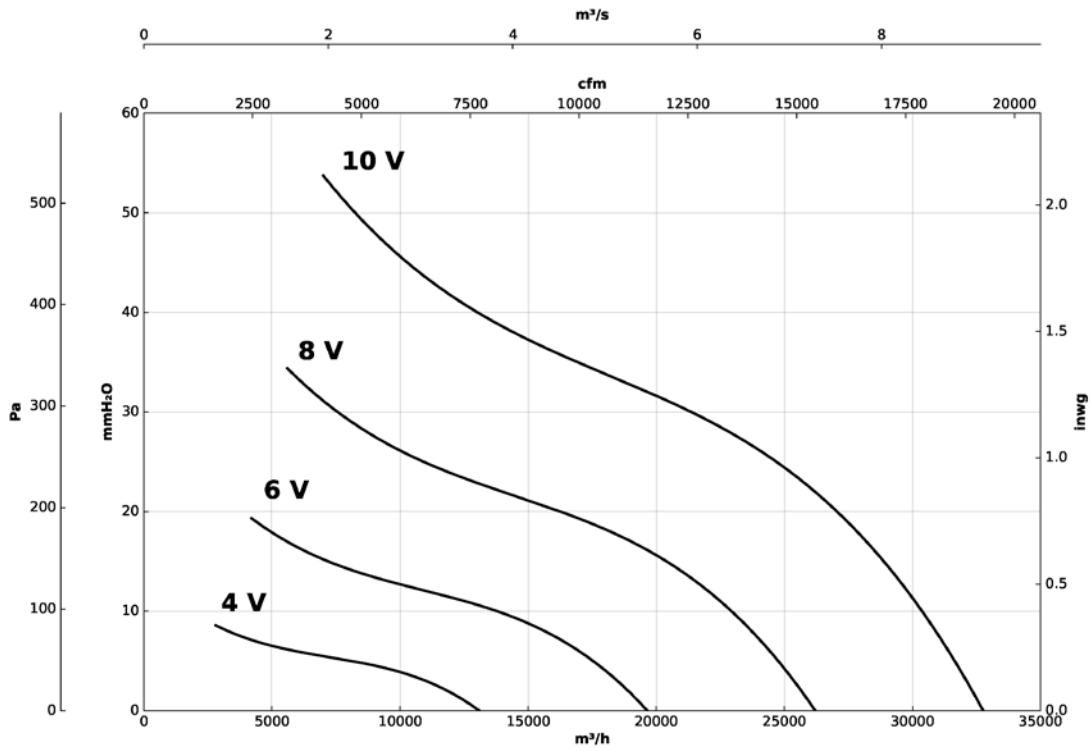

HFW/EC-80-6T-3

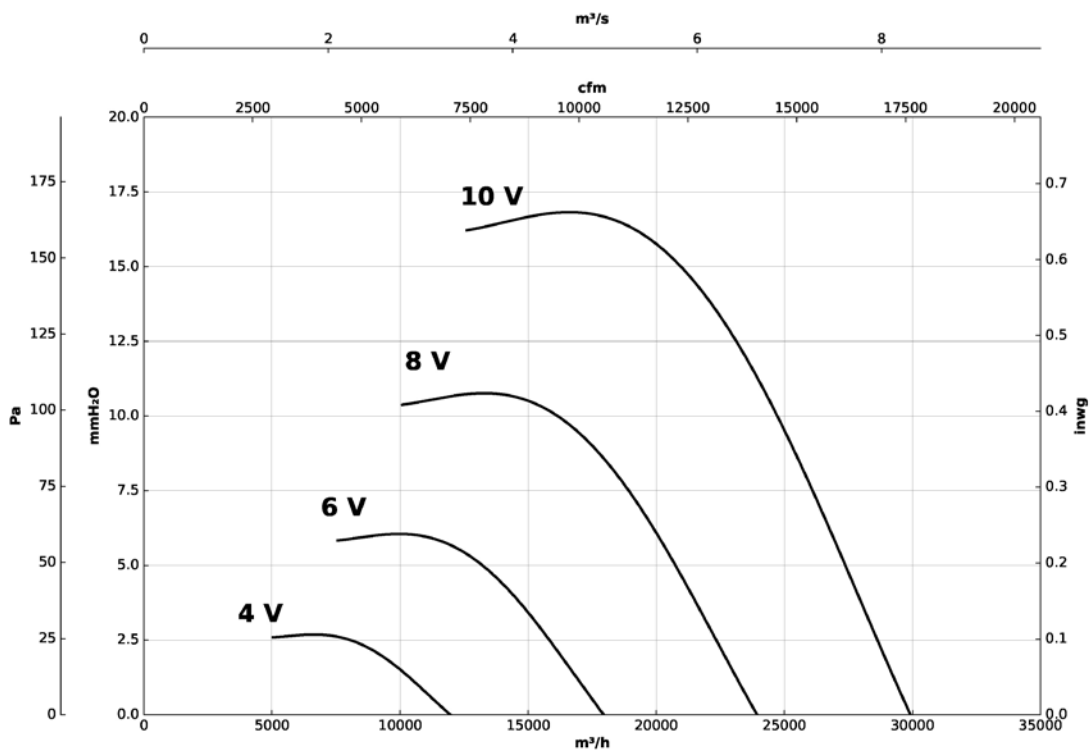

Curvas características

Q= Caudal en m³/h, m³/s y cfm

Pe= Presión estática en mmH₂O, Pa e inwg

HFW/EC-90-4T-5.5

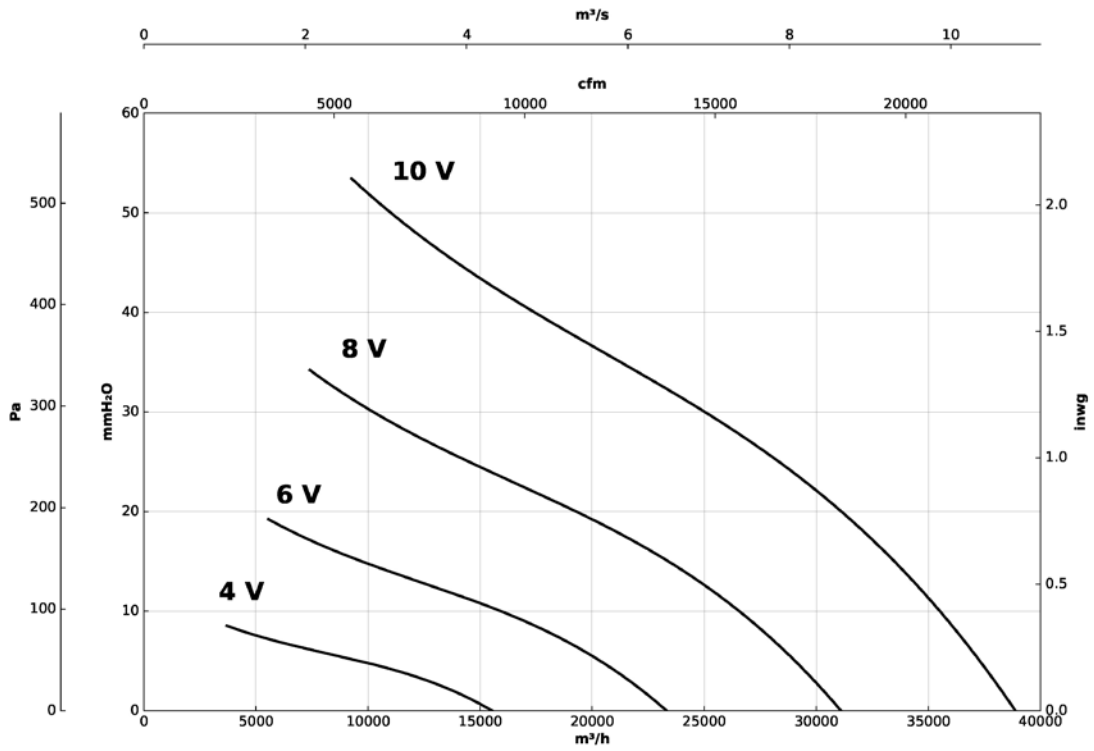

HFW/EC-90-6T-2

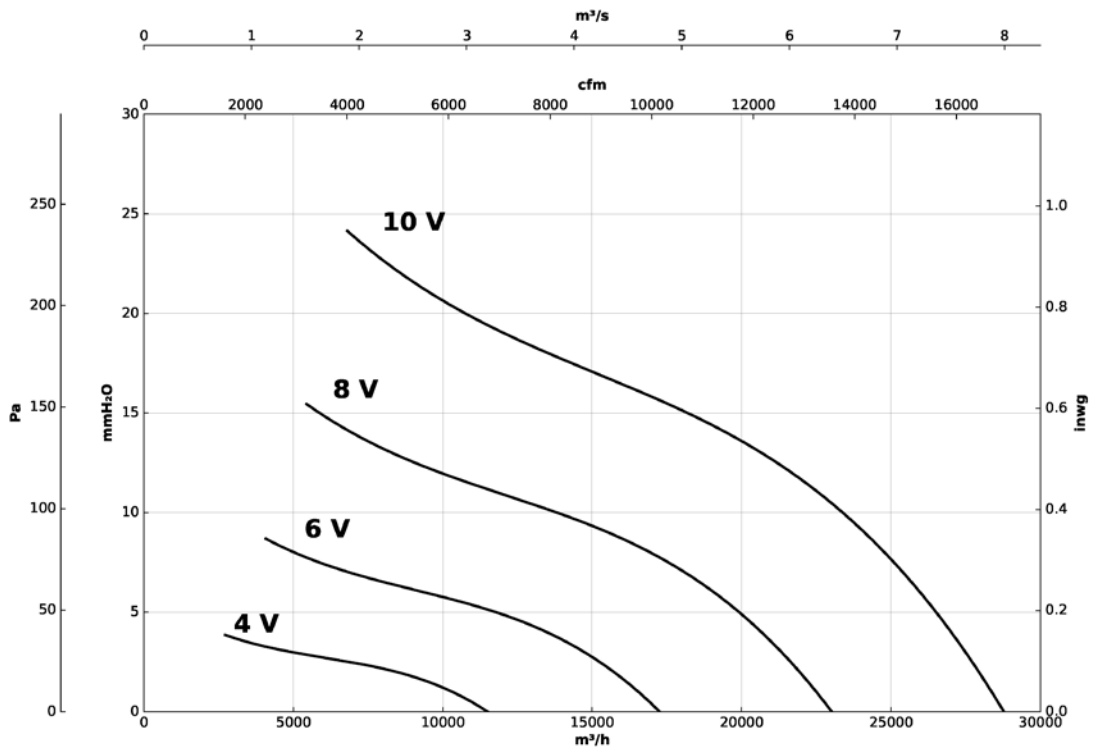

Curvas características

Q= Caudal en m³/h, m³/s y cfm

Pe= Presión estática en mmH₂O, Pa e inwg

HFW/EC-90-6T-3

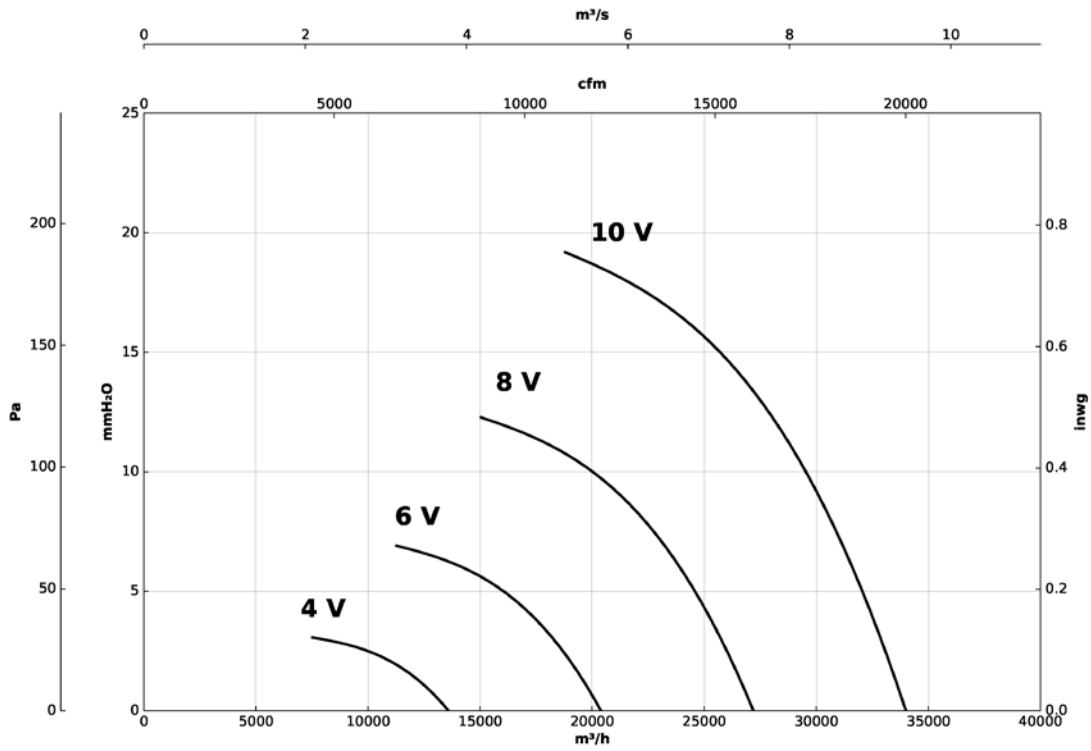

HFW/EC-100-6T-3

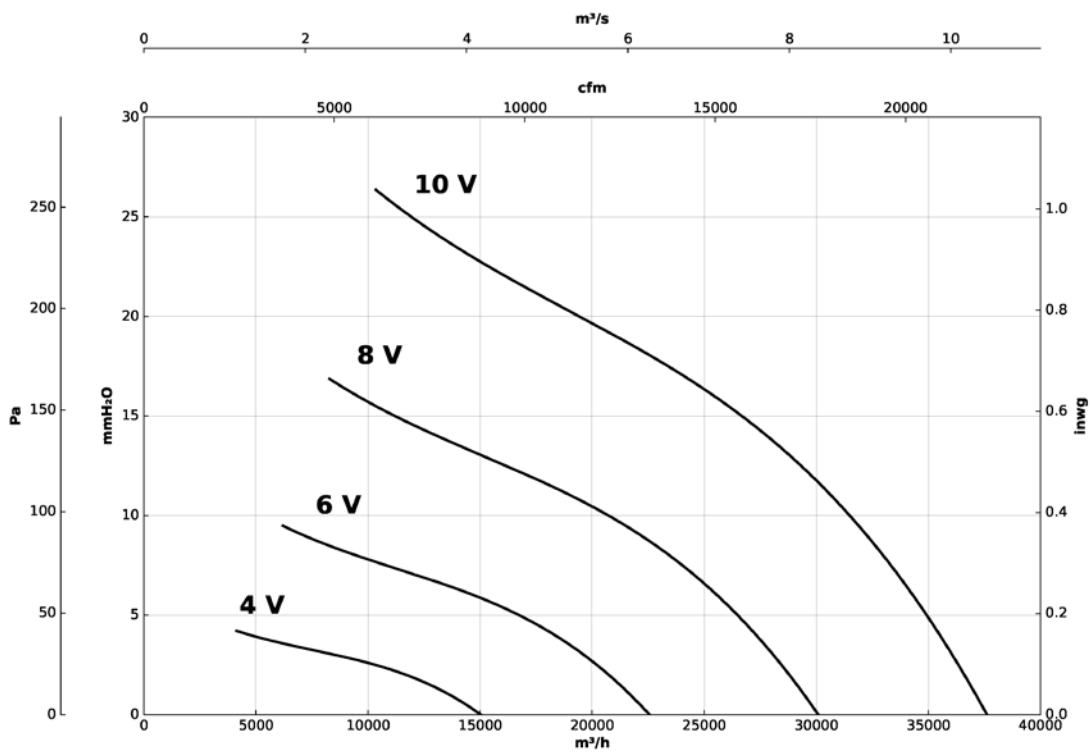

CBD/EC



Ventiladores centrífugos de doble aspiración, motor directo EC Technology IE4 con electrónica integrada y turbina a acción



MOTOR EC TECHNOLOGY con electrónica integrada



EC CONTROL
Suministro como accesorio opcional

Ventiladores centrífugos de doble aspiración, motor directo EC Technology IE4 con electrónica integrada y turbina a acción, especialmente diseñados para obtener una alta eficiencia energética.

Ventilador:

- Envoltente en chapa de acero galvanizado.
- Turbina a acción en chapa de acero galvanizado.

Motor:

- Motores EC Technology de alta eficiencia con electrónica integrada, regulables mediante 0-10 V.
- Motores con eficiencia IE4, clase F y protección IP54.
- Monofásico 190-250 V 50/60 Hz.
- Temperatura de trabajo: -25 °C +60 °C.

integrada en el propio motor. Con las siguientes características:

- CPC: Control de presión constante.
- CFC: Control de caudal constante.
- DAY/NIGHT: Ajuste de doble consigna de presión según momento del día.
- Sensor externo: Compatible con sensor de temperatura, humedad, calidad de aire o CO.
- Equipo preconfigurado en modo presión constante con set point de 100 Pa.

Acabado:

- Anticorrosivo en chapa de acero galvanizado.



Turbina de alta calidad y gran robustez, equilibrada dinámicamente según ISO 21940-11

EC CONTROL: Se suministra como accesorio opcional. Cuadro de control para sistemas de ventilación con motores EC Technology que lleven la electrónica

Código de pedido

CBD/EC	-	2525	-	4M	-	3/4	-	IE4
↓		↓		↓		↓		↓
CBD/EC: Ventiladores centrífugos de doble aspiración, motor directo EC Technology IE4 con electrónica integrada y turbina a acción		Tamaño turbina en mm mm pulg 1919 7/7 2525 9/9 2828 10/10 3333 12/12		Número de polos motor M = Monofásico 4=1400 r/min 50 Hz 6=900 r/min 50 Hz		Potencia motor (CV)		Motor IE4

Características técnicas

Modelo	Equivalencia Pulgadas	Velocidad máx. (r/min)	Intensidad máxima admisible (A) 230V	Potencia eléctrica máx. (kW)	Caudal máximo (m³/h)	Nivel presión sonora dB (A)	Peso aprox. (Kg)	According ErP *
CBD/EC-1919-4M-1/5 IE4	7/7	1400	1,65	0,18	1520	59	9	Excluded
CBD/EC-1919-6M-1/10 IE4	7/7	900	0,98	0,09	1374	53	9	Excluded
CBD/EC-2525-4M-1/2 IE4	9/9	1400	1,64	0,37	2400	66	10	2020
CBD/EC-2525-4M-3/4 IE4	9/9	1400	2,37	0,55	3200	70	11	2020
CBD/EC-2525-4M-1 IE4	9/9	1400	3,12	0,75	4200	71	12	2020
CBD/EC-2525-6M-1/3 IE4	9/9	900	1,07	0,25	2785	62	11	2020
CBD/EC-2828-4M-1 IE4	10/10	1400	4,12	0,75	3827	72	13	2020
CBD/EC-2828-4M-2 IE4	10/10	1410	11,04	1,50	5915	74	15	2020
CBD/EC-2828-6M-1/3 IE4	10/10	900	1,10	0,25	3046	62	13	2020
CBD/EC-3333-6M-1 IE4	12/12	900	7,83	1,10	5200	71	21	2020

* Según borrador ErP 2020



Erp. (Energy Related Products)

Información de la Directiva 2009/125/EC descargable desde la web de SODECA o programa de selección QuickFan

Características acústicas

Los valores indicados, se determinan mediante medidas de nivel de presión y potencia sonora en dB(A) obtenidas en campo libre a una distancia equivalente a dos veces la envergadura del ventilador más el diámetro de la turbina, con un mínimo de 1,5 m.

Espectro de potencia sonora Lw(A) en dB(A) por banda de frecuencia en Hz

	63	125	250	500	1000	2000	4000	8000		63	125	250	500	1000	2000	4000	8000
1919-4M-1/5 IE4	29	44	55	63	65	64	63	55	2525-6M-1/3 IE4	32	47	58	66	68	67	66	58
1919-6M-1/10 IE4	23	38	49	57	59	58	57	49	2828-4M-1 IE4	42	57	68	76	78	77	76	68
2525-4M-1/2 IE4	36	51	62	70	72	71	70	62	2828-4M-2 IE4	44	59	70	78	80	79	78	70
2525-4M-3/4 IE4	40	55	66	74	76	75	74	66	2828-6M-1/3 IE4	32	47	58	66	68	67	66	58
2525-4M-1 IE4	41	56	67	75	77	76	75	67	3333-6M-1 IE4	41	56	67	75	77	76	75	67

Dimensiones mm

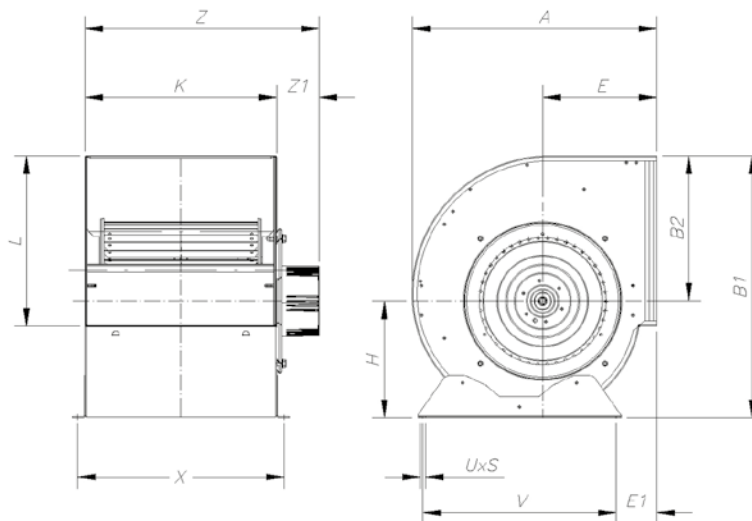

	Equivalencia Pulgadas	A	B1	B2	E	E1	H	K	L	UxS	V	X	Z1	Z
CBD/EC-1919	7/7	315	333	189	152	64	144	230	208	9x16	225	258	35	265
CBD/EC-2525	9/9	380	400	218	183	78	182	300	263	9x16	275	328	85	385
CBD/EC-2828	10/10	422	450	246	202	73	204	326	292	9x16	315	352	55	381
CBD/EC-3333	12/12	493	526	290	230	82	236	387	345	9x16	390	415	85	472

Accesorios



INT



EC CONTROL



MTP



SI-PRESIÓN



SI-TEMP IND



SI-MF



SI-CO2 IND



SI-HUMEDAD

Curvas características

Q= Caudal en m³/h, m³/s y cfm

Pe= Presión estática en mmH₂O, Pa e inwg

1919-4M-1/5 IE4

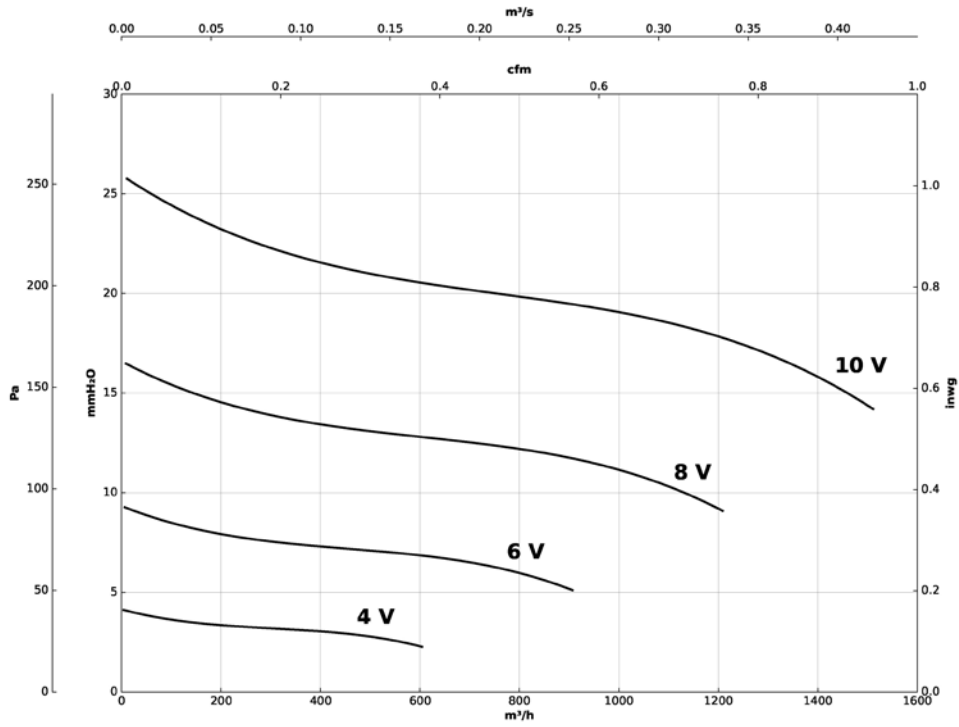

1919-6M-1/10 IE4

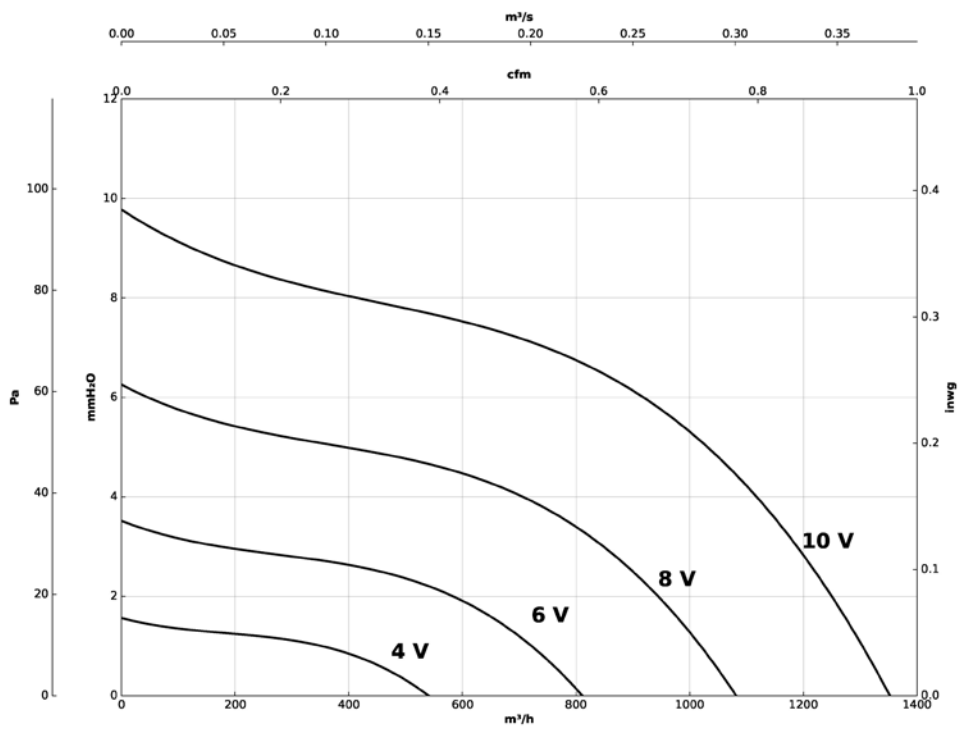

Curvas características

Q= Caudal en m³/h, m³/s y cfm

Pe= Presión estática en mmH₂O, Pa e inwg

2525-4M-1/2 IE4

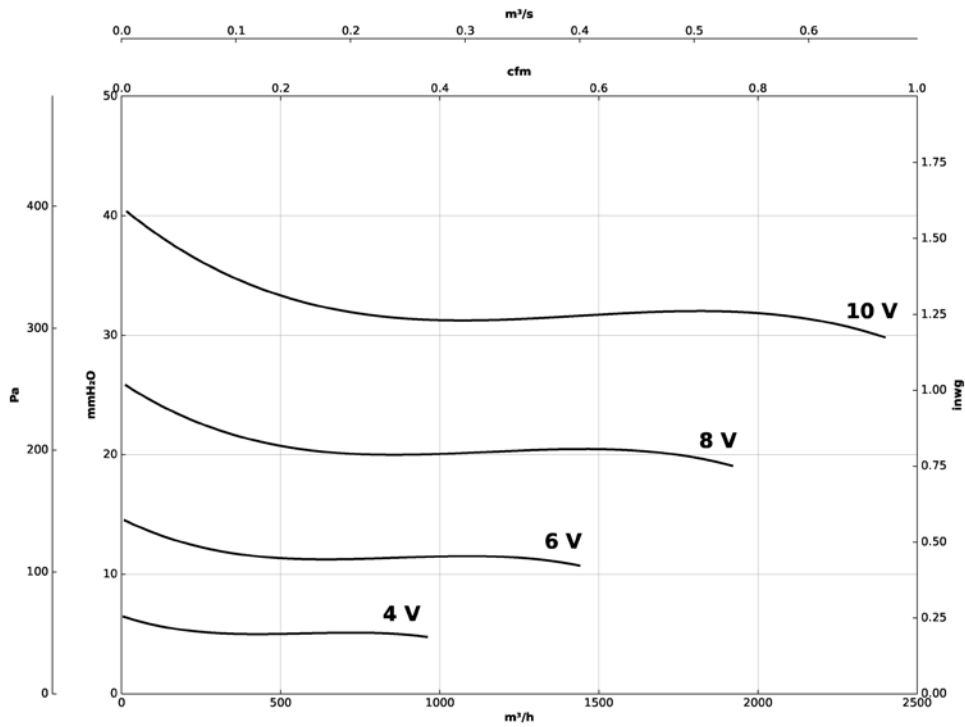

2525-4M-3/4 IE4

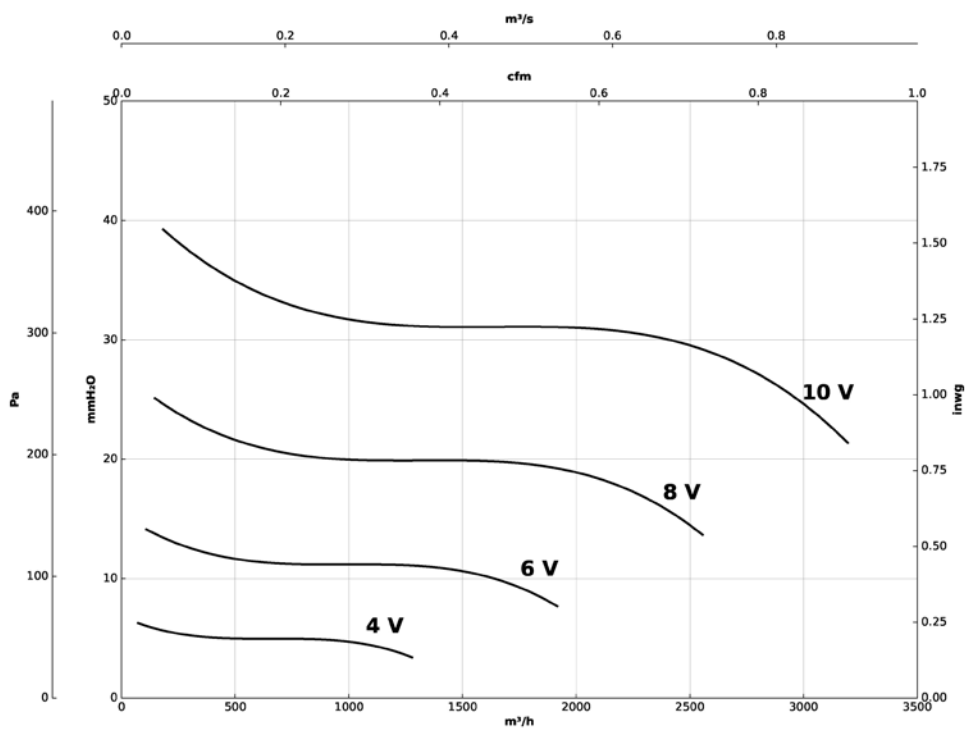

Curvas características

Q= Caudal en m³/h, m³/s y cfm

Pe= Presión estática en mmH₂O, Pa e inwg

2525-4M-1 IE4

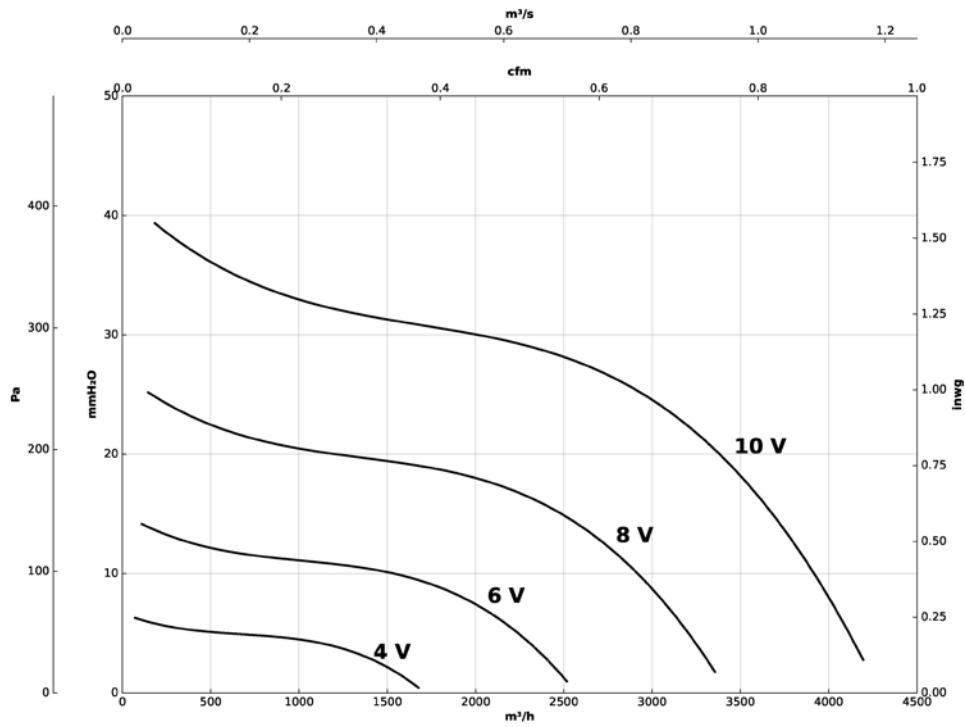

2525-6M-1/3 IE4

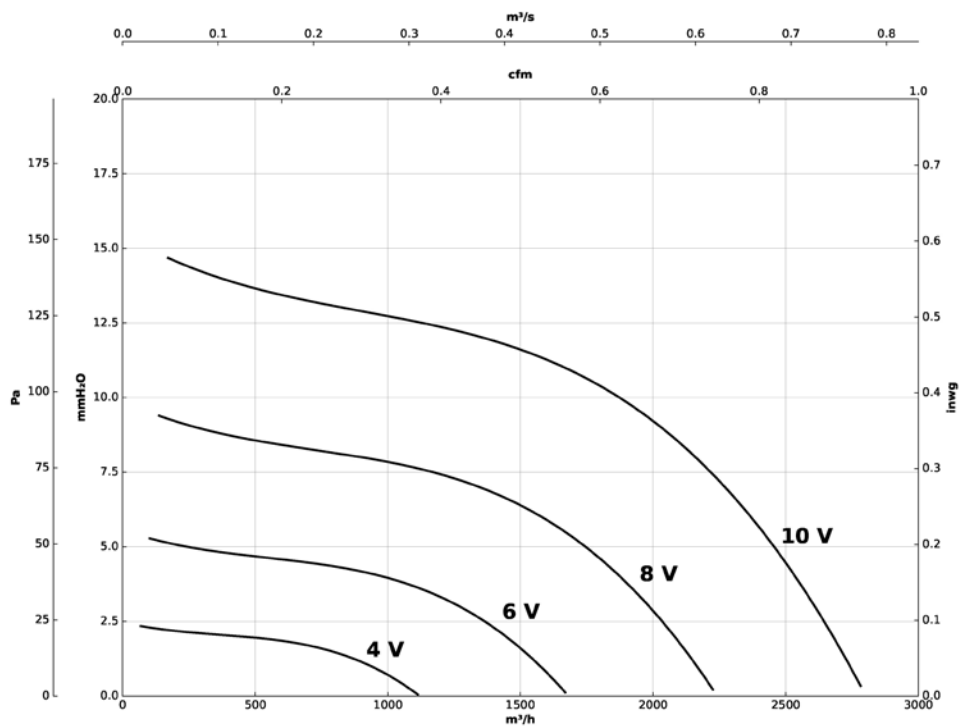

Curvas características

Q= Caudal en m³/h, m³/s y cfm

Pe= Presión estática en mmH₂O, Pa e inwg

2828-4M-1 IE4

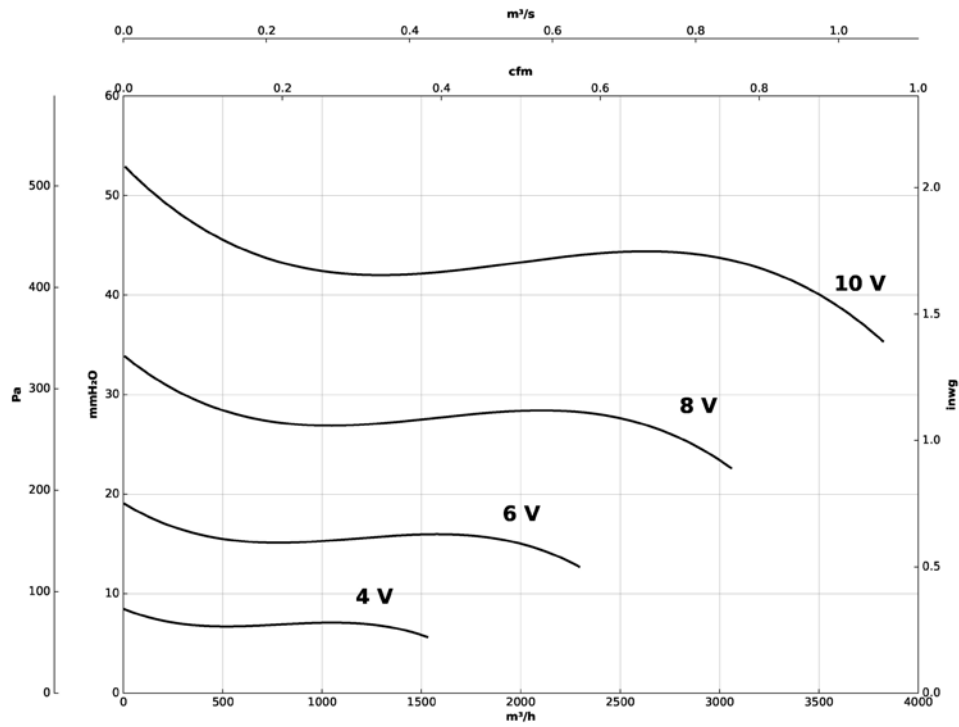

2828-4M-2 IE4

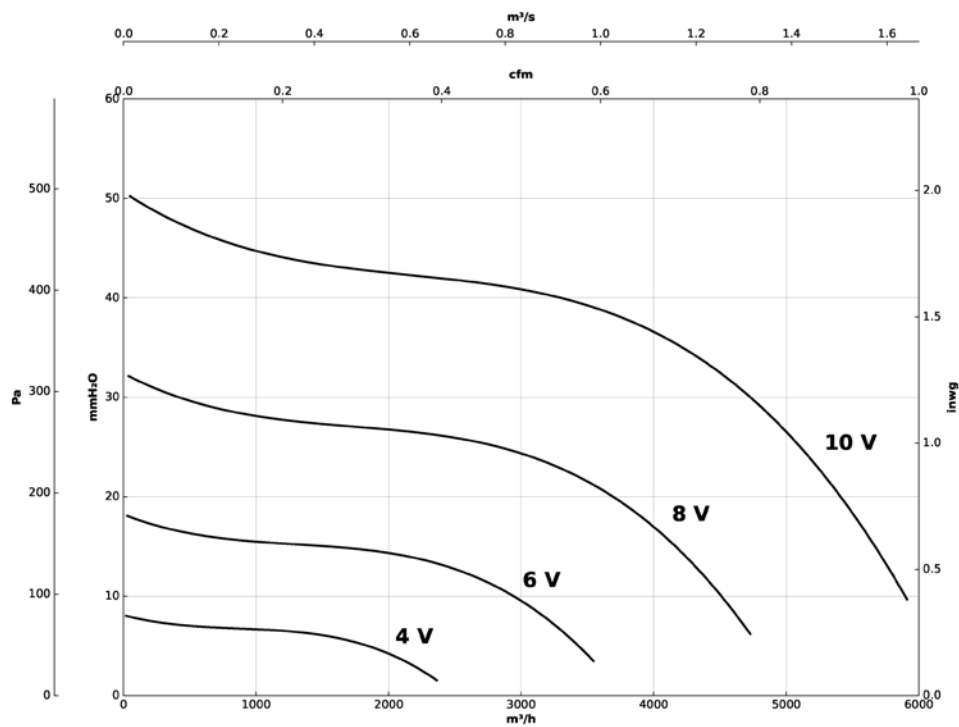

Curvas características

Q= Caudal en m³/h, m³/s y cfm

Pe= Presión estática en mmH₂O, Pa e inwg

2828-6M-1/3 IE4

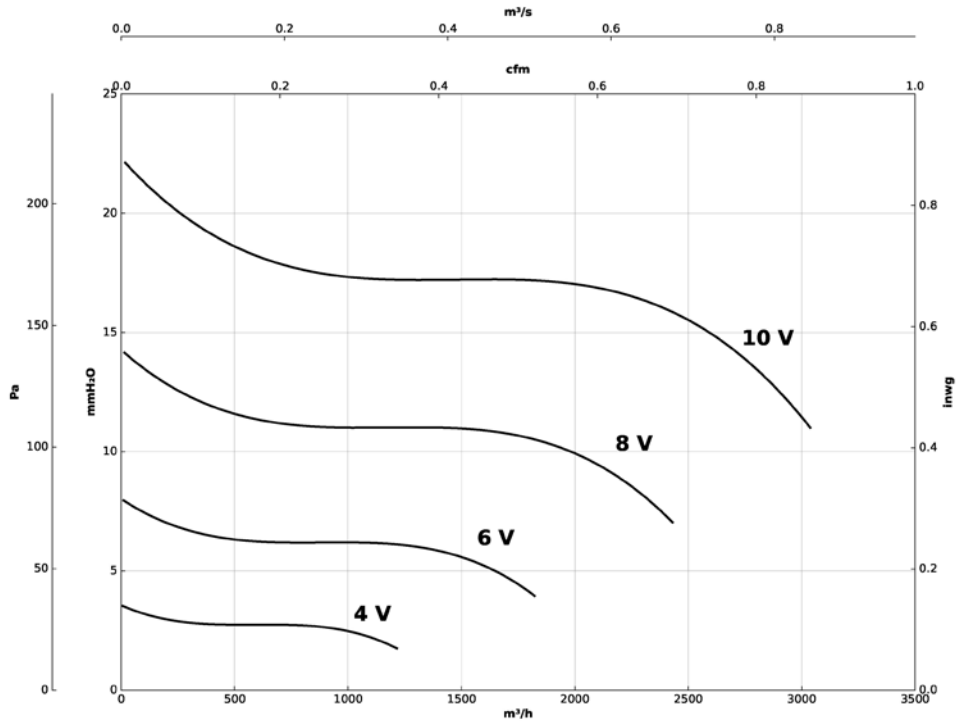

3333-6M-1 IE4

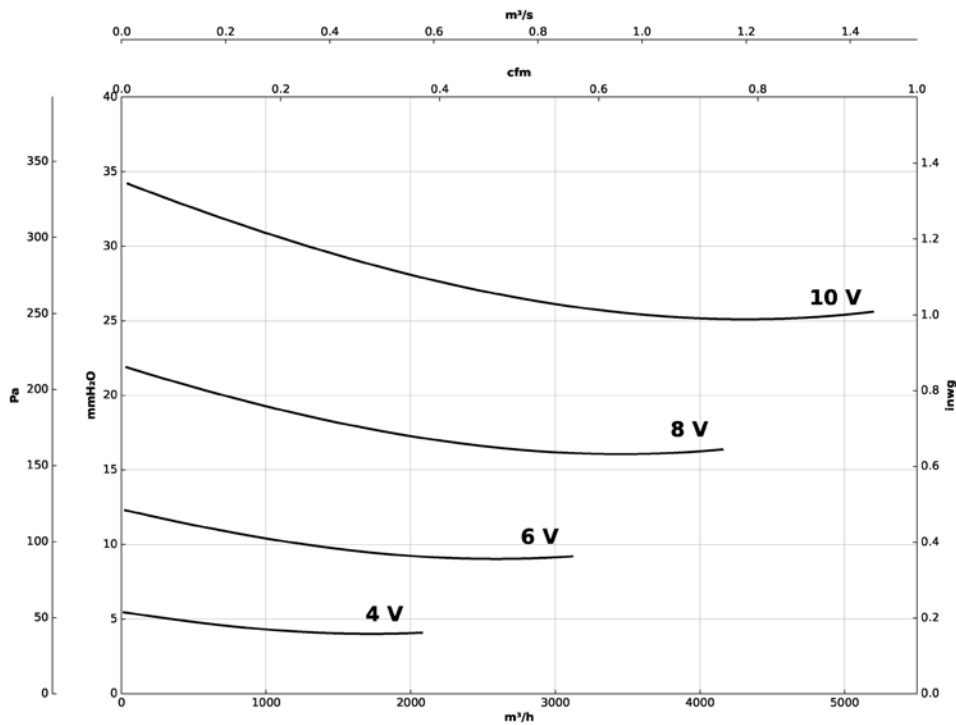

CBD/B/EC



Ventiladores centrífugos de doble aspiración, motor directo EC Technology IE4 con electrónica integrada y sin pies de apoyo



MOTOR EC TECHNOLOGY con electrónica integrada



EC CONTROL
Suministro como accesorio opcional

Ventiladores centrífugos de doble aspiración, motor directo EC Technology IE4 con electrónica integrada y turbina a acción, especialmente diseñados para obtener una alta eficiencia energética.

Ventilador:

- Envoltente en chapa de acero galvanizado.
- Turbina a acción en chapa de acero galvanizado.
- Se suministra con brida de impulsión y sin pies de apoyo.

Motor:

- Motores EC Technology de alta eficiencia con electrónica integrada, regulables mediante 0-10 V.
- Motores con eficiencia IE4, clase F y protección IP54.
- Monofásico 190-250 V 50/60 Hz.
- Temperatura de trabajo: -25 °C +60 °C.

EC CONTROL: Se suministra como accesorio opcional. Cuadro de control

para sistemas de ventilación con motores EC Technology que lleven la electrónica integrada en el propio motor. Con las siguientes características:

- CPC: Control de presión constante.
- CFC: Control de caudal constante.
- DAY/NIGHT: Ajuste de doble consigna de presión según momento del día.
- Sensor externo: Compatible con sensor de temperatura, humedad, calidad de aire o CO.
- Equipo preconfigurado en modo presión constante con set point de 100 Pa.

Acabado:

- Anticorrosivo en chapa de acero galvanizado.



Turbina de alta calidad y gran robustez, equilibrada dinámicamente según ISO 21940-11

Código de pedido



CBD/B/EC: Ventiladores centrífugos de doble aspiración, motor directo EC Technology IE4 con electrónica integrada y sin pies de apoyo

Tamaño turbina en mm

mm	pulg
1919	7/7
2525	9/9
2828	10/10
3333	12/12

Número de polos motor
4=1400 r/min 50 Hz
6=900 r/min 50 Hz

M = Monofásico

Potencia motor (CV)

Motor IE4

Características técnicas

Modelo	Equivalencia Pulgadas	Velocidad máx. (r/min)	Intensidad máxima admisible (A)	Potencia eléctrica máx. (kW)	Caudal máximo (m³/h)	Nivel presión sonora dB (A)	Peso aprox. (Kg)	According ErP *
			230V	(kW)				
CBD/B/EC-1919-4M-1/5 IE4	7/7	1400	1,65	0,18	1520	59	9	Excluded
CBD/B/EC-1919-6M-1/10 IE4	7/7	900	0,98	0,09	1374	53	9	Excluded
CBD/B/EC-2525-4M-1/2 IE4	9/9	1400	1,64	0,37	2400	66	10	2020
CBD/B/EC-2525-4M-3/4 IE4	9/9	1400	2,37	0,55	3200	70	11	2020
CBD/B/EC-2525-4M-1 IE4	9/9	1400	3,12	0,75	4200	71	12	2020
CBD/B/EC-2525-6M-1/3 IE4	9/9	900	1,07	0,25	2785	62	11	2020
CBD/B/EC-2828-4M-1 IE4	10/10	1400	4,12	0,75	3827	72	13	2020
CBD/B/EC-2828-4M-2 IE4	10/10	1410	11,04	1,50	5915	74	15	2020
CBD/B/EC-2828-6M-1/3 IE4	10/10	900	1,10	0,25	3046	62	13	2020
CBD/B/EC-3333-6M-1 IE4	12/12	900	7,83	1,10	5200	71	21	2020

* Según borrador ErP 2020



Erp. (Energy Related Products)

Información de la Directiva 2009/125/EC descargable desde la web de SODECA o programa de selección QuickFan

Características acústicas

Los valores indicados, se determinan mediante medidas de nivel de presión y potencia sonora en dB(A) obtenidas en campo libre a una distancia equivalente a dos veces la envergadura del ventilador más el diámetro de la turbina, con un mínimo de 1,5 m.

Espectro de potencia sonora Lw(A) en dB(A) por banda de frecuencia en Hz

	63	125	250	500	1000	2000	4000	8000		63	125	250	500	1000	2000	4000	8000
1919-4M-1/5 IE4	29	44	55	63	65	64	63	55	2525-6M-1/3 IE4	32	47	58	66	68	67	66	58
1919-6M-1/10 IE4	23	38	49	57	59	58	57	49	2828-4M-1 IE4	42	57	68	76	78	77	76	68
2525-4M-1/2 IE4	36	51	62	70	72	71	70	62	2828-4M-2 IE4	44	59	70	78	80	79	78	70
2525-4M-3/4 IE4	40	55	66	74	76	75	74	66	2828-6M-1/3 IE4	32	47	58	66	68	67	66	58
2525-4M-1 IE4	41	56	67	75	77	76	75	67	3333-6M-1 IE4	41	56	67	75	77	76	75	67

Dimensiones mm

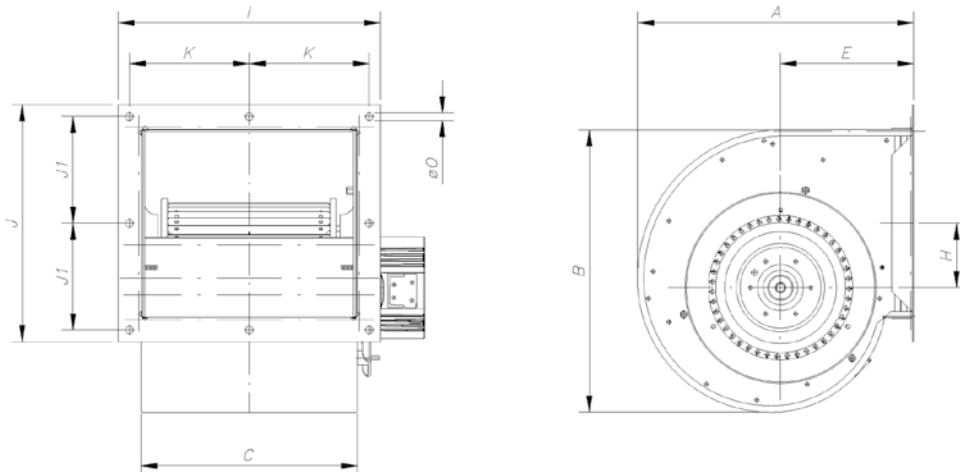

	Equivalencia Pulgadas	A	B	C	E	H	I	J	J1	K	øO
CBD/B/EC-1919	7/7	315	322	230	152	86,5	295	273	120,5	131,5	10
CBD/B/EC-2525	9/9	385	393	300	183	89	365	328	148	166,5	10
CBD/B/EC-2828	10/10	426	442	326	202	102	391	357	162,5	179,5	10
CBD/B/EC-3333	12/12	497	527	387	230	121	452	410	189	210	10

Curvas características

Ver curvas características serie: CBD/EC

Accesorios



INT



EC CONTROL



MTP



SI-PRESIÓN



SI-TEMP IND



SI-MF



SI-CO2 IND



SI-HUMEDAD



PSB

CJBD/EC



Unidades de ventilación aisladas acústicamente y motor EC Technology IE4 con electrónica integrada



MOTOR EC TECHNOLOGY con electrónica integrada

Unidades de ventilación con turbina a acción y motor directo EC Technology IE4 con electrónica integrada, especialmente diseñados para obtener una alta eficiencia energética.

Ventilador:

- Envoltente en chapa de acero galvanizado.
- Turbina a acción en chapa de acero galvanizado.

Motor:

- Motores EC Technology de alta eficiencia con electrónica integrada, regulables mediante 0-10 V.

- Motores con eficiencia IE4, clase F y protección IP54.
- Monofásico 190-250 V 50/60 Hz.
- Temperatura de trabajo: -25 °C +60 °C.

Acabado:

- Anticorrosivo en chapa de acero galvanizado.



Incluye pie soporte que facilita el montaje.

Código de pedido

CJBD/EC	—	2525	—	4M	—	3/4	—	IE4
↓		↓		↓		↓		↓
CJBD/EC: Unidades de ventilación aisladas acústicamente y motor EC Technology IE4 con electrónica integrada		Tamaño turbina en mm		Número de polos motor	M = Monofásico	Potencia motor (CV)		Motor IE4
		mm pulg.		4=1400 r/min 50 Hz 6=900 r/min 50 Hz				
		1919 7/7						
		2525 9/9						
		2828 10/10						
		3333 12/12						

Características técnicas

Modelo	Equivalencia Pulgadas	Velocidad máx. (r/min)	Intensidad máxima admisible (A) 230V	Potencia eléctrica máx. (kW)	Caudal máximo (m³/h)	Nivel presión sonora dB (A)	Peso aprox. (Kg)	According ErP
CJBD/EC-1919-4M-1/5 IE4	7/7	1400	1,65	0,18	1520	60	21	2018
CJBD/EC-1919-6M-1/10 IE4	7/7	900	0,98	0,09	1374	55	21	2018
CJBD/EC-2525-4M-1/2 IE4	9/9	1400	1,64	0,37	2400	68	24	2018
CJBD/EC-2525-4M-3/4 IE4	9/9	1400	2,37	0,55	3200	72	25	2018
CJBD/EC-2525-4M-1 IE4	9/9	1400	3,12	0,75	4200	73	26	2018
CJBD/EC-2525-6M-1/3 IE4	9/9	900	1,07	0,25	2785	63	25	2018
CJBD/EC-2828-4M-1 IE4	10/10	1400	4,12	0,75	3827	74	30	2018
CJBD/EC-2828-4M-2 IE4	10/10	1400	11,04	1,50	5915	76	32	2018
CJBD/EC-2828-6M-1/3 IE4	10/10	900	1,10	0,25	3046	63	31	2018
CJBD/EC-3333-6M-1 IE4	12/12	900	7,83	1,10	5200	72	45	2018



Erp. (Energy Related Products)

Información de la Directiva 2009/125/EC descargable desde la web de SODECA o programa de selección QuickFan

Características acústicas

Los valores indicados, se determinan mediante medidas de nivel de presión y potencia sonora en dB(A) obtenidas en campo libre a una distancia equivalente a dos veces la envergadura del ventilador más el diámetro de la turbina, con un mínimo de 1,5 m.

Espectro de potencia sonora Lw(A) en dB(A) por banda de frecuencia en Hz

	63	125	250	500	1000	2000	4000	8000
1919-4M-1/5 IE4	45	56	60	64	66	65	64	55
1919-6M-1/10 IE4	40	51	55	59	61	60	59	50
2525-4M-1/2 IE4	53	64	68	72	74	73	72	63
2525-4M-3/4 IE4	57	68	72	76	78	77	76	67
2525-4M-1 IE4	58	69	73	77	79	78	77	68
2525-6M-1/3 IE4	48	59	63	67	69	68	67	58
2828-4M-1 IE4	59	70	74	78	80	79	78	69
2828-4M-2 IE4	61	72	76	80	82	81	80	71
2828-6M-1/3 IE4	48	59	63	67	69	68	67	58
3333-6M-1 IE4	57	68	72	76	78	77	76	67

Dimensiones mm

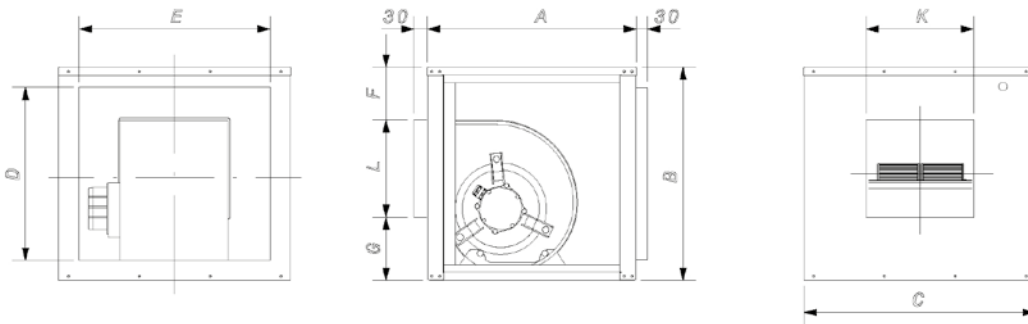

	Equivalencia Pulgadas	A	B	C	D	E	F	G	K	L
CJBD/EC-1919	7/7	450	460	500	370	410	115	135	232	210
CJBD/EC-2525	9/9	500	522	550	426	454	107	147	303	268
CJBD/EC-2828	10/10	550	575	600	479	504	104	177	330	294
CJBD/EC-3333	12/12	650	650	700	554	604	105	198	392	347

Curvas características

Ver curvas características serie: CBD/EC

Accesorios



INT



EC CONTROL



MTP



TEJ



VIS



SI-PRESIÓN



SI-TEMP IND



SI-MF



SI-CO2 IND



SI-HUMEDAD

CJBD/EC/CPC



Unidades de ventilación aisladas acústicamente, motor EC Technology IE4 con electrónica integrada y control de presión constante



MOTOR EC TECHNOLOGY con electrónica integrada

Unidades de ventilación con turbina a acción, motor EC Technology IE4 con electrónica integrada y control de presión constante, especialmente diseñados para obtener una alta eficiencia energética.

Ventilador:

- Envolvente en chapa de acero galvanizado.
- Turbina a acción en chapa de acero galvanizado.

Motor:

- Motores EC Technology de alta eficiencia con electrónica integrada, regulables mediante 0-10 V.
- Motores con eficiencia IE4, clase F y protección IP54.
- Monofásico 190-250 V 50/60 Hz.
- Temperatura de trabajo: -25 °C +60 °C.

EC CONTROL: Se suministra como accesorio opcional. Cuadro de control para sistemas de ventilación con motores EC Technology que lleven la electrónica integrada en el propio motor. Con las siguientes características:

- CPC: Control de presión constante.
- CFC: Control de caudal constante.
- DAY/NIGHT: Ajuste de doble consigna de presión según momento del día.
- Sensor externo: Compatible con sensor de temperatura, humedad, calidad de aire o CO.
- Equipo preconfigurado en modo presión constante con set point de 100 Pa.

Acabado:

- Anticorrosivo en chapa de acero galvanizado.

Código de pedido

CJBD/EC/CPC	—	2525	—	4M	—	3/4	—	IE4
↓		↓		↓		↓		↓
CJBD/EC/CPC: Unidades de ventilación aisladas acústicamente, motor EC Technology IE4 con electrónica integrada y control de presión constante		Tamaño turbina en mm mm pulg 1919 7/7 2525 9/9 2828 10/10 3333 12/12		Número de polos motor M = Monofásico 4=1400 r/min 50 Hz 6=900 r/min 50 Hz		Potencia motor (CV)		Motor IE4

Características técnicas

Modelo	Equivalencia Pulgadas	Velocidad máx. (r/min)	Intensidad máxima admisible (A) 230V	Potencia eléctrica máx. (kW)	Caudal máximo (m³/h)	Nivel presión sonora dB (A)	Peso aprox. (Kg)	According ErP
CJBD/EC/CPC-1919-4M-1/5 IE4	7/7	1400	1,65	0,18	1520	60	21	2018
CJBD/EC/CPC-1919-6M-1/10 IE4	7/7	900	0,98	0,09	1374	55	21	2018
CJBD/EC/CPC-2525-4M-1/2 IE4	9/9	1400	1,64	0,37	2400	68	24	2018
CJBD/EC/CPC-2525-4M-3/4 IE4	9/9	1400	2,37	0,55	3200	72	25	2018
CJBD/EC/CPC-2525-4M-1 IE4	9/9	1400	3,12	0,75	4200	73	26	2018
CJBD/EC/CPC-2525-6M-1/3 IE4	9/9	900	1,07	0,25	2785	63	25	2018
CJBD/EC/CPC-2828-4M-1 IE4	10/10	1400	4,12	0,75	3827	74	30	2018
CJBD/EC/CPC-2828-4M-2 IE4	10/10	1400	11,04	1,50	5915	76	32	2018
CJBD/EC/CPC-2828-6M-1/3 IE4	10/10	900	1,10	0,25	3046	63	31	2018
CJBD/EC/CPC-3333-6M-1 IE4	12/12	900	7,83	1,10	5200	72	45	2018



Erp. (Energy Related Products)

Información de la Directiva 2009/125/EC descargable desde la web de SODECA o programa de selección QuickFan

Características acústicas

Los valores indicados, se determinan mediante medidas de nivel de presión y potencia sonora en dB(A) obtenidas en campo libre a una distancia equivalente a dos veces la envergadura del ventilador más el diámetro de la turbina, con un mínimo de 1,5 m.

Espectro de potencia sonora Lw(A) en dB(A) por banda de frecuencia en Hz

	63	125	250	500	1000	2000	4000	8000
1919-4M-1/5 IE4	45	56	60	64	66	65	64	55
1919-6M-1/10 IE4	40	51	55	59	61	60	59	50
2525-4M-1/2 IE4	53	64	68	72	74	73	72	63
2525-4M-3/4 IE4	57	68	72	76	78	77	76	67
2525-4M-1 IE4	58	69	73	77	79	78	77	68
2525-6M-1/3 IE4	48	59	63	67	69	68	67	58
2828-4M-1 IE4	59	70	74	78	80	79	78	69
2828-4M-2 IE4	61	72	76	80	82	81	80	71
2828-6M-1/3 IE4	48	59	63	67	69	68	67	58
3333-6M-1 IE4	57	68	72	76	78	77	76	67

Dimensiones mm

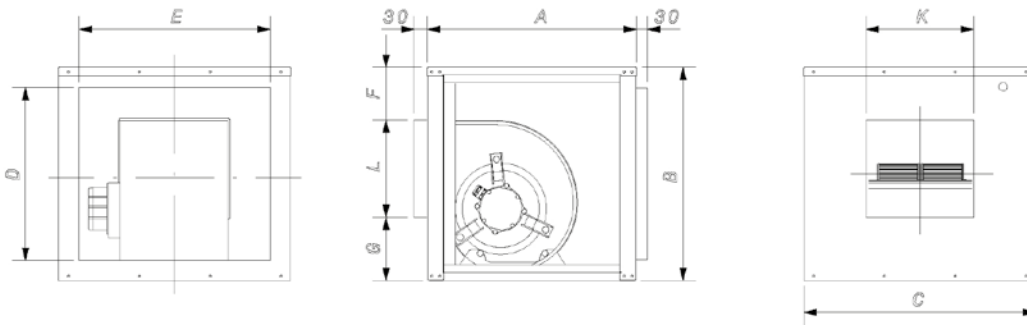

	Equivalencia Pulgadas	Dimensiones (mm)								
		A	B	C	D	E	F	G	K	L
CJBD/EC/CPC-1919	7/7	450	460	500	370	410	115	135	232	210
CJBD/EC/CPC-2525	9/9	500	522	550	426	454	107	147	303	268
CJBD/EC/CPC-2828	10/10	550	575	600	479	504	104	177	330	294
CJBD/EC/CPC-3333	12/12	650	650	700	554	604	105	198	392	347

Accesorios



INT



TEJ



VIS



SI-TEMP IND



SI-MF



SI-CO2 IND



SI-HUMEDAD

Curvas características

Q= Caudal en m³/h, m³/s y cfm

Pe= Presión estática en mmH₂O, Pa e inwg

CJBD/EC/CPC-1919-4M-1/5

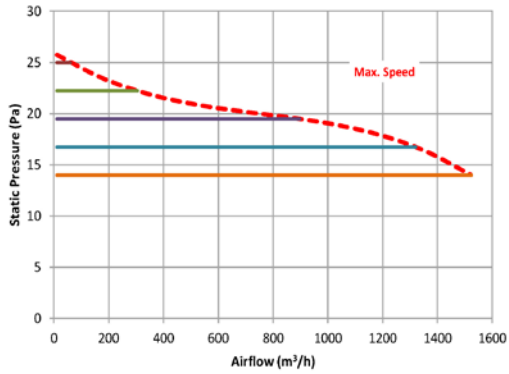

CJBD/EC/CPC-1919-6M-1/10

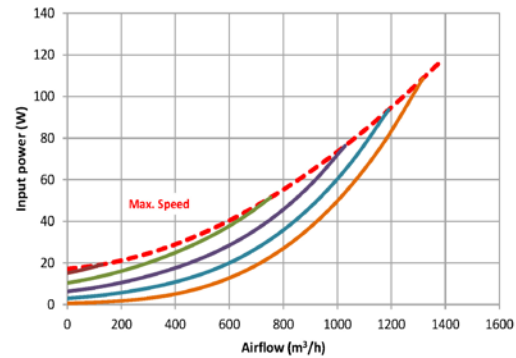
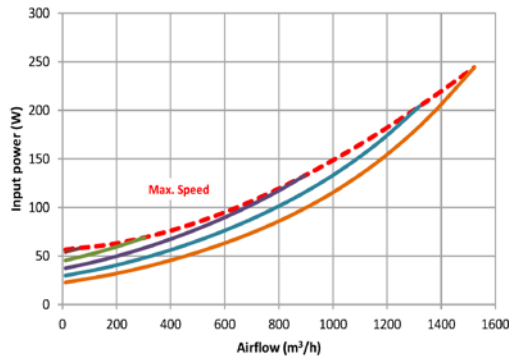
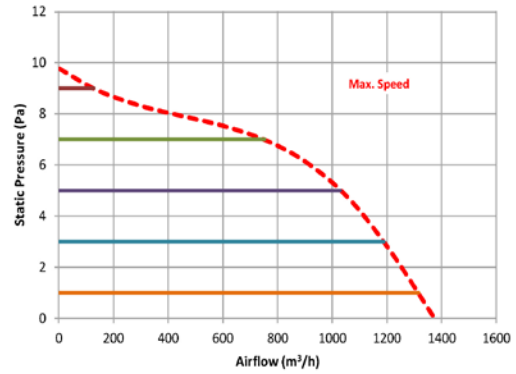

CJBD/EC/CPC-2525-4M-1/2

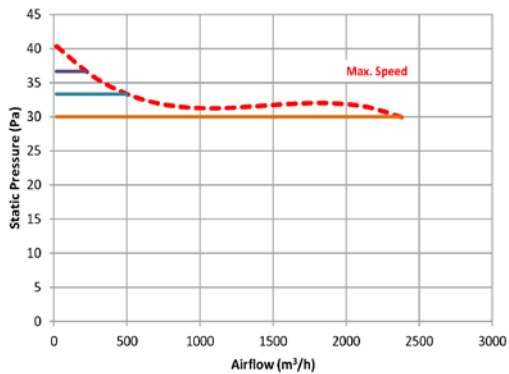

CJBD/EC/CPC-2525-4M-3/4

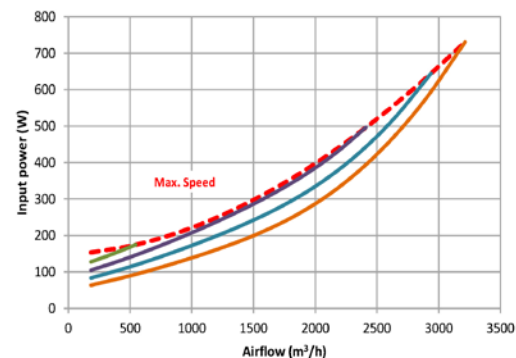
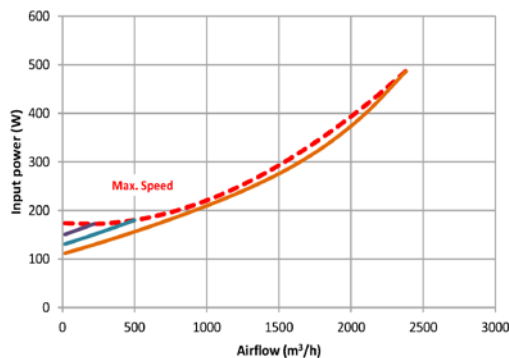
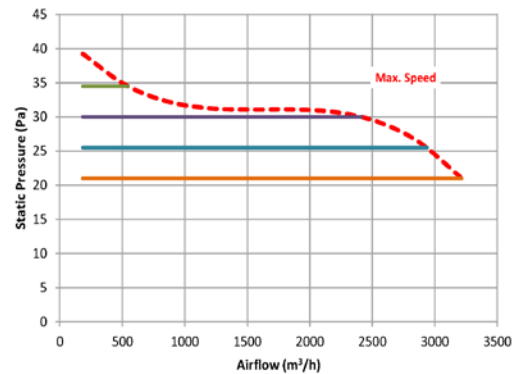

Curvas características

Q= Caudal en m³/h, m³/s y cfm

Pe= Presión estática en mmH₂O, Pa e inwg

CJBD/EC/CPC-2525-4M-1

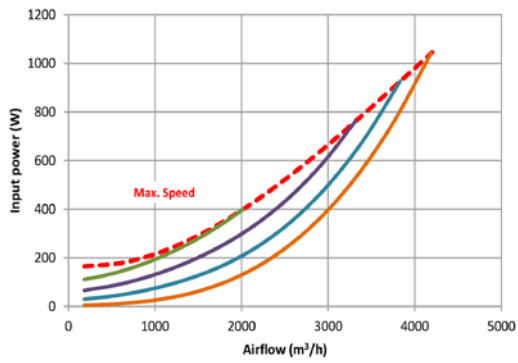
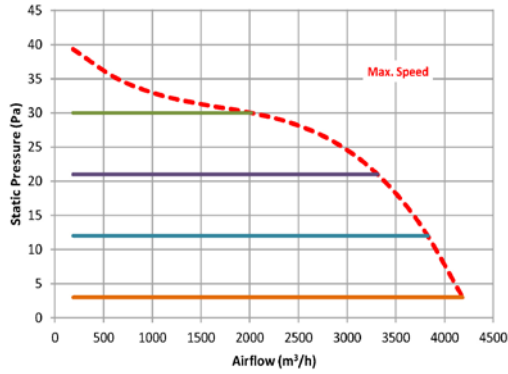

CJBD/EC/CPC-2525-6M-1/3

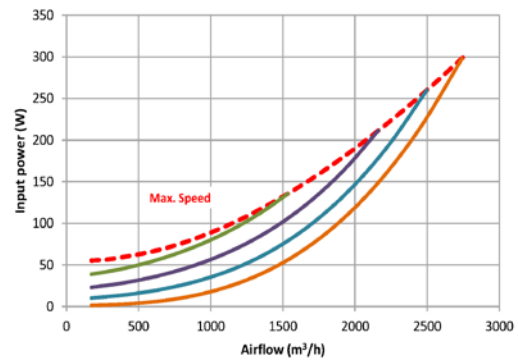
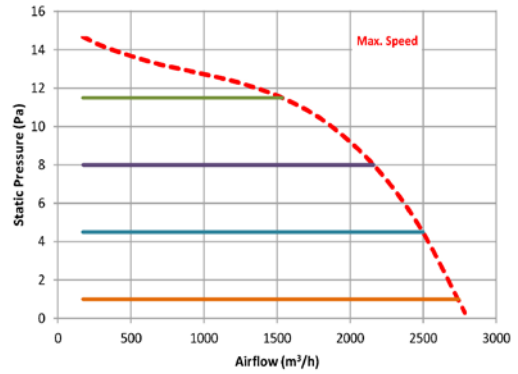

CJBD/EC/CPC-2828-4M-1

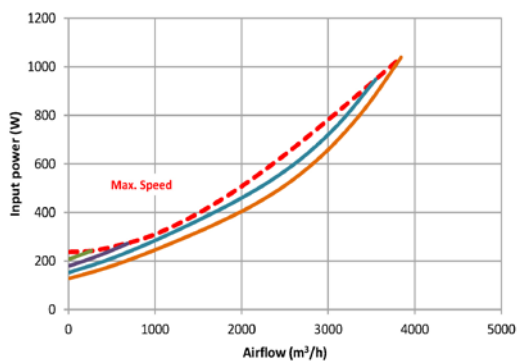
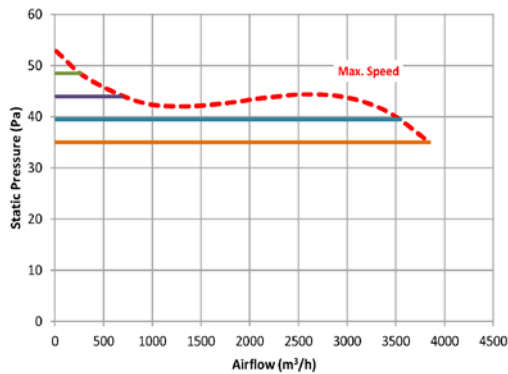

CJBD/EC/CPC-2828-4M-2

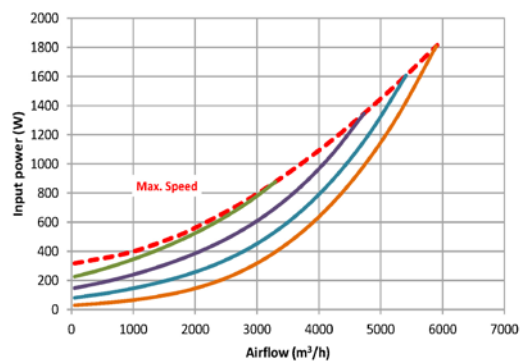
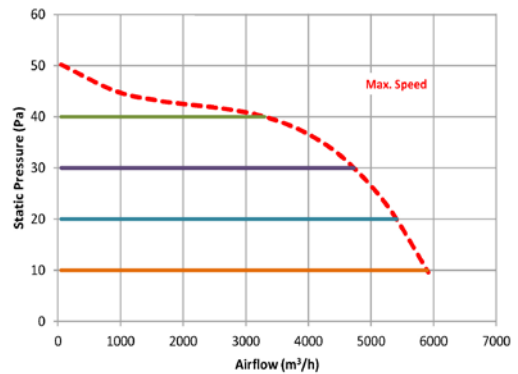

Curvas características

Q= Caudal en m³/h, m³/s y cfm

Pe= Presión estática en mmH₂O, Pa e inwg

CJBD/EC/CPC-2828-6M-1/3

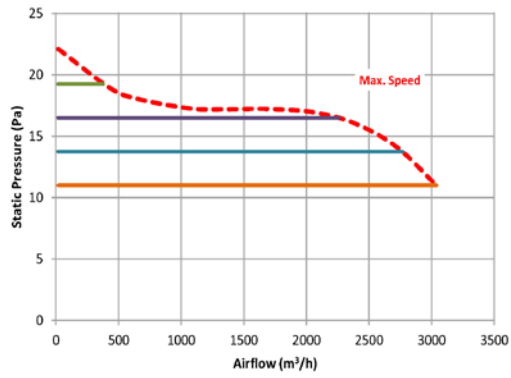

CJBD/EC/CPC-3333-6M-1

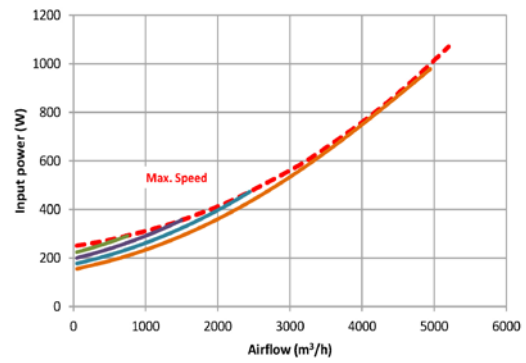
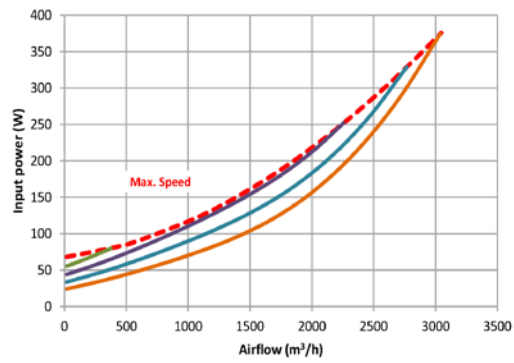
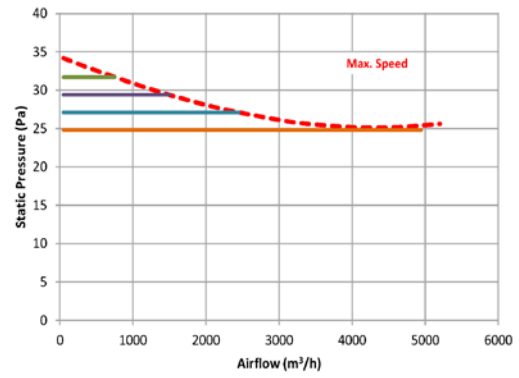

CJBD/EC/AL



Unidades de ventilación con periferia de aluminio y motor EC Technology IE4 con electrónica integrada



Unidades de ventilación con turbina a acción y motor directo EC Technology IE4 con electrónica integrada, especialmente diseñados para obtener una alta eficiencia energética.

Ventilador:

- Envoltorio en chapa de acero galvanizado.
- Turbina a acción en chapa de acero galvanizado.

Motor:

- Motores EC Technology de alta eficiencia con electrónica integrada, regulables mediante 0-10 V.
- Motores con eficiencia IE4, clase F y protección IP54.
- Monofásico 190-250 V 50/60 Hz.
- Temperatura de trabajo: -25 °C +60 °C.

Acabado:

- Anticorrosivo en chapa de acero prelacada y aluminio.



MOTOR EC TECHNOLOGY con electrónica integrada

Código de pedido

CJBD/EC/AL	—	2525	—	4M	—	3/4	—	IE4
↓		↓		↓	↓	↓		↓
CJBD/EC/AL: Unidades de ventilación con periferia de aluminio y motor EC Technology IE4 con electrónica integrada		Tamaño turbina en mm		Número de polos motor	M = Monofásico	Potencia motor (CV)		Motor IE4
		mm pulg		4=1400 r/min 50 Hz 6=900 r/min 50 Hz				
		1919 7/7 2525 9/9 2828 10/10 3333 12/12						

Características técnicas

Modelo	Equivalencia Pulgadas	Velocidad máx. (r/min)	Intensidad máxima admisible (A) 230V	Potencia eléctrica máx. (kW)	Caudal máximo (m³/h)	Nivel presión sonora dB (A)	Peso aprox. (Kg)	According ErP
CJBD/EC/AL-1919-4M-1/5 IE4	7/7	1400	1,65	0,18	1520	60	26	2018
CJBD/EC/AL-1919-6M-1/10 IE4	7/7	900	0,98	0,09	1374	55	26	2018
CJBD/EC/AL-2525-4M-1/2 IE4	9/9	1400	1,64	0,37	2400	68	29	2018
CJBD/EC/AL-2525-4M-3/4 IE4	9/9	1400	2,37	0,55	3200	72	30	2018
CJBD/EC/AL-2525-4M-1 IE4	9/9	1400	3,12	0,75	4200	73	31	2018
CJBD/EC/AL-2525-6M-1/3 IE4	9/9	900	1,07	0,25	2785	63	30	2018
CJBD/EC/AL-2828-4M-1 IE4	10/10	1400	4,12	0,75	3827	74	35	2018
CJBD/EC/AL-2828-4M-2 IE4	10/10	1400	11,04	1,50	5915	76	37	2018
CJBD/EC/AL-2828-6M-1/3 IE4	10/10	900	1,10	0,25	3046	63	36	2018
CJBD/EC/AL-3333-6M-1 IE4	12/12	900	7,83	1,10	5200	72	50	2018



Erp. (Energy Related Products)

Información de la Directiva 2009/125/EC descargable desde la web de SODECA o programa de selección QuickFan

Características acústicas

Los valores indicados, se determinan mediante medidas de nivel de presión y potencia sonora en dB(A) obtenidas en campo libre a una distancia equivalente a dos veces la envergadura del ventilador más el diámetro de la turbina, con un mínimo de 1,5 m.

Espectro de potencia sonora Lw(A) en dB(A) por banda de frecuencia en Hz

	63	125	250	500	1000	2000	4000	8000
1919-4M-1/5 IE4	45	56	60	64	66	65	64	55
1919-6M-1/10 IE4	40	51	55	59	61	60	59	50
2525-4M-1/2 IE4	53	64	68	72	74	73	72	63
2525-4M-3/4 IE4	57	68	72	76	78	77	76	67
2525-4M-1 IE4	58	69	73	77	79	78	77	68
2525-6M-1/3 IE4	48	59	63	67	69	68	67	58
2828-4M-1 IE4	59	70	74	78	80	79	78	69
2828-4M-2 IE4	61	72	76	80	82	81	80	71
2828-6M-1/3 IE4	48	59	63	67	69	68	67	58
3333-6M-1 IE4	57	68	72	76	78	77	76	67

Dimensiones mm

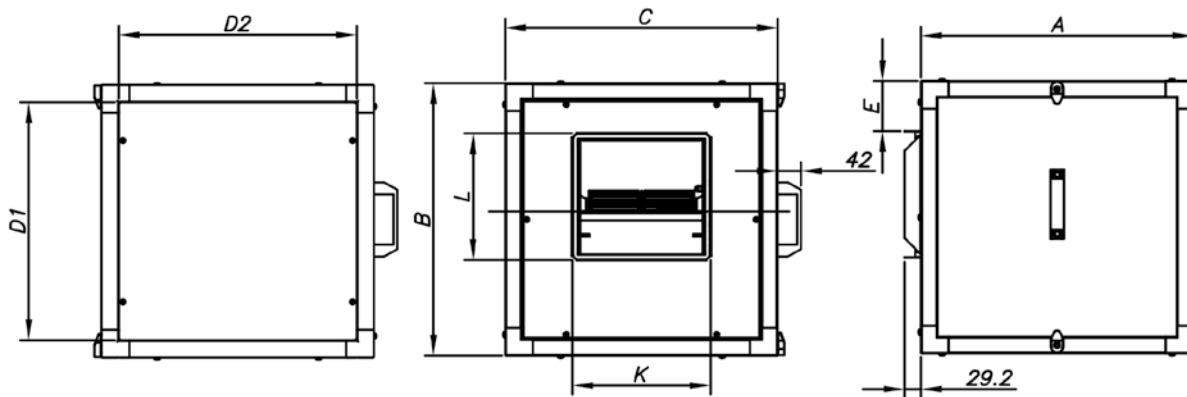

	Equivalencia Pulgadas	A	B	C	D1	D2	E	L	K
CJBD/EC/AL-1919	7/7	490	490	490	428	428	91	226	247
CJBD/EC/AL-2525	9/9	550	550	550	488	488	86	279	317
CJBD/EC/AL-2828	10/10	605	605	605	543	543	88	306	343
CJBD/EC/AL-3333	12/12	680	680	680	618	618	84	360	404

Curvas características

Ver curvas características serie: CBD/EC

Accesorios



INT

EC CONTROL

MTP

TEJ

VIS

SI-PRESIÓN

SI-TEMP IND

SI-MF

SI-CO2 IND

SI-HUMEDAD

CJBD/EC/ALS



Unidades de ventilación con perifería de aluminio, doble pared de aislamiento y motor EC Technology IE4 con electrónica integrada



Unidades de ventilación con turbina a acción y motor directo EC Technology IE4 con electrónica integrada, especialmente diseñados para obtener una alta eficiencia energética.

Ventilador:

- Envoltorio en chapa de acero galvanizado.
- Turbina a acción en chapa de acero galvanizado.

Motor:

- Motores EC Technology de alta eficiencia con electrónica integrada, regulables mediante 0-10 V.
- Motores con eficiencia IE4, clase F y protección IP54.
- Monofásico 190-250 V 50/60 Hz.
- Temperatura de trabajo: -25 °C +60 °C.

Acabado:

- Anticorrosivo en chapa de acero prelacada y aluminio.



MOTOR EC TECHNOLOGY con electrónica integrada

Código de pedido

CJBD/EC/ALS	—	2525	—	4M	—	3/4	—	IE4
↓		↓		↓	↘	↓		↓
CJBD/EC/ALS: Unidades de ventilación con perifería de aluminio, doble pared de aislamiento y motor EC Technology IE4 con electrónica integrada		Tamaño turbina en mm mm pulg 1919 7/7 2525 9/9 2828 10/10 3333 12/12		Número de polos motor 4=1400 r/min 50 Hz 6=900 r/min 50 Hz	M = Monofásico	Potencia motor (CV)		Motor IE4

Características técnicas

Modelo	Equivalencia Pulgadas	Velocidad máx. (r/min)	Intensidad máxima admisible (A) 230V	Potencia eléctrica máx. (kW)	Caudal máximo (m³/h)	Nivel presión sonora dB (A)	Peso aprox. (Kg)	According ErP
CJBD/EC/ALS-1919-4M-1/5 IE4	7/7	1400	1,65	0,18	1520	57	26	2018
CJBD/EC/ALS-1919-6M-1/10 IE4	7/7	900	0,98	0,09	1374	52	26	2018
CJBD/EC/ALS-2525-4M-1/2 IE4	9/9	1400	1,64	0,37	2400	65	29	2018
CJBD/EC/ALS-2525-4M-3/4 IE4	9/9	1400	2,37	0,55	3200	69	30	2018
CJBD/EC/ALS-2525-4M-1 IE4	9/9	1400	3,12	0,75	4200	70	31	2018
CJBD/EC/ALS-2525-6M-1/3 IE4	9/9	900	1,07	0,25	2785	60	30	2018
CJBD/EC/ALS-2828-4M-1 IE4	10/10	1400	4,12	0,75	3827	71	35	2018
CJBD/EC/ALS-2828-4M-2 IE4	10/10	1400	11,04	1,50	5915	73	37	2018
CJBD/EC/ALS-2828-6M-1/3 IE4	10/10	900	1,10	0,25	3046	60	36	2018
CJBD/EC/ALS-3333-6M-1 IE4	12/12	900	7,83	1,10	5200	69	50	2018



Erp. (Energy Related Products)

Información de la Directiva 2009/125/EC descargable desde la web de SODECA o programa de selección QuickFan

Características acústicas

Los valores indicados, se determinan mediante medidas de nivel de presión y potencia sonora en dB(A) obtenidas en campo libre a una distancia equivalente a dos veces la envergadura del ventilador más el diámetro de la turbina, con un mínimo de 1,5 m.

Espectro de potencia sonora Lw(A) en dB(A) por banda de frecuencia en Hz

	63	125	250	500	1000	2000	4000	8000
1919-4M-1/5 IE4	42	53	57	61	63	62	61	52
1919-6M-1/10 IE4	37	48	52	56	58	57	56	47
2525-4M-1/2 IE4	50	61	65	69	71	70	69	60
2525-4M-3/4 IE4	54	65	69	73	75	74	73	64
2525-4M-1 IE4	55	66	70	74	76	75	74	65
2525-6M-1/3 IE4	45	56	60	64	66	65	64	55
2828-4M-1 IE4	56	67	71	75	77	76	75	66
2828-4M-2 IE4	58	69	73	77	79	78	77	68
2828-6M-1/3 IE4	45	56	60	64	66	65	64	55
3333-6M-1 IE4	54	65	69	73	75	74	73	64

Dimensiones mm

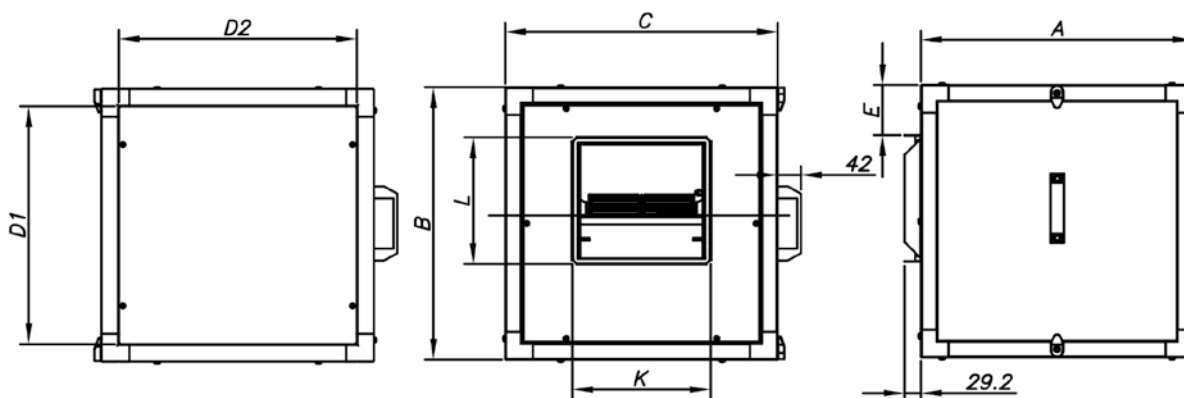

	Equivalencia Pulgadas	A	B	C	D1	D2	E	L	K
CJBD/EC/ALS-1919	7/7	490	490	490	428	428	91	226	247
CJBD/EC/ALS-2525	9/9	550	550	550	488	488	86	279	317
CJBD/EC/ALS-2828	10/10	605	605	605	543	543	88	306	343
CJBD/EC/ALS-3333	12/12	680	680	680	618	618	84	360	404

Curvas características

Ver curvas características serie: CBD/EC

Accesorios

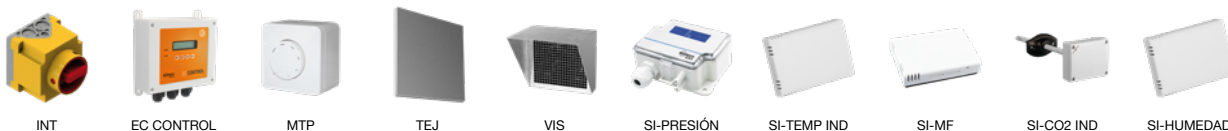

INT

EC CONTROL

MTP

TEJ

VIS

SI-PRESIÓN

SI-TEMP IND

SI-MF

SI-CO2 IND

SI-HUMEDAD

CJBD/EC/C



Unidades de ventilación con entrada y salida circular y motor EC Technology IE4 con electrónica integrada



Unidades de ventilación con turbina a acción y motor directo EC Technology IE4 con electrónica integrada, especialmente diseñados para obtener una alta eficiencia energética.

Ventilador:

- Envoltorio en chapa de acero galvanizado.
- Turbina a acción en chapa de acero galvanizado.

Motor:

- Motores EC Technology de alta eficiencia con electrónica integrada, regulables mediante 0-10 V.

- Motores con eficiencia IE4, clase F y protección IP54.
- Monofásico 190-250 V 50/60 Hz.
- Temperatura de trabajo: -25 °C +60 °C.

Acabado:

- Anticorrosivo en chapa de acero galvanizado.



Incluye pie soporte que facilita el montaje.



MOTOR EC TECHNOLOGY con electrónica integrada

Código de pedido

CJBD/EC/C	—	2525	—	4M	—	3/4	—	IE4
↓		↓		↓	↓	↓		↓
CJBD/EC/C: Unidades de ventilación con entrada y salida circular y motor EC Technology IE4 con electrónica integrada		Tamaño turbina en mm mm pulg 1919 7/7 2525 9/9 2828 10/10 3333 12/12		Número de polos motor 4=1400 r/min 50 Hz 6=900 r/min 50 Hz	M = Monofásico	Potencia motor (CV)		Motor IE4

Características técnicas

Modelo	Equivalencia Pulgadas	Velocidad máx. (r/min)	Intensidad máxima admisible (A) 230V	Potencia eléctrica máx. (kW)	Caudal máximo (m³/h)	Nivel presión sonora dB (A)	Peso aprox. (Kg)	According ErP
CJBD/EC/C-1919-4M-1/5 IE4	7/7	1400	1,65	0,18	1520	60	21	2018
CJBD/EC/C-1919-6M-1/10 IE4	7/7	900	0,98	0,09	1374	55	21	2018
CJBD/EC/C-2525-4M-1/2 IE4	9/9	1400	1,64	0,37	2400	68	24	2018
CJBD/EC/C-2525-4M-3/4 IE4	9/9	1400	2,37	0,55	3200	72	25	2018
CJBD/EC/C-2525-4M-1 IE4	9/9	1400	3,12	0,75	4200	73	26	2018
CJBD/EC/C-2525-6M-1/3 IE4	9/9	900	1,07	0,25	2785	63	25	2018
CJBD/EC/C-2828-4M-1 IE4	10/10	1400	4,12	0,75	3827	74	30	2018
CJBD/EC/C-2828-4M-2 IE4	10/10	1400	11,04	1,50	5915	76	32	2018
CJBD/EC/C-2828-6M-1/3 IE4	10/10	900	1,10	0,25	3046	63	31	2018
CJBD/EC/C-3333-6M-1 IE4	12/12	900	7,83	1,10	5200	72	45	2018



Erp. (Energy Related Products)

Información de la Directiva 2009/125/EC descargable desde la web de SODECA o programa de selección QuickFan

Características acústicas

Los valores indicados, se determinan mediante medidas de nivel de presión y potencia sonora en dB(A) obtenidas en campo libre a una distancia equivalente a dos veces la envergadura del ventilador más el diámetro de la turbina, con un mínimo de 1,5 m.

Espectro de potencia sonora Lw(A) en dB(A) por banda de frecuencia en Hz

	63	125	250	500	1000	2000	4000	8000
1919-4M-1/5 IE4	45	56	60	64	66	65	64	55
1919-6M-1/10 IE4	40	51	55	59	61	60	59	50
2525-4M-1/2 IE4	53	64	68	72	74	73	72	63
2525-4M-3/4 IE4	57	68	72	76	78	77	76	67
2525-4M-1 IE4	58	69	73	77	79	78	77	68
2525-6M-1/3 IE4	48	59	63	67	69	68	67	58
2828-4M-1 IE4	59	70	74	78	80	79	78	69
2828-4M-2 IE4	61	72	76	80	82	81	80	71
2828-6M-1/3 IE4	48	59	63	67	69	68	67	58
3333-6M-1 IE4	57	68	72	76	78	77	76	67

Dimensiones mm

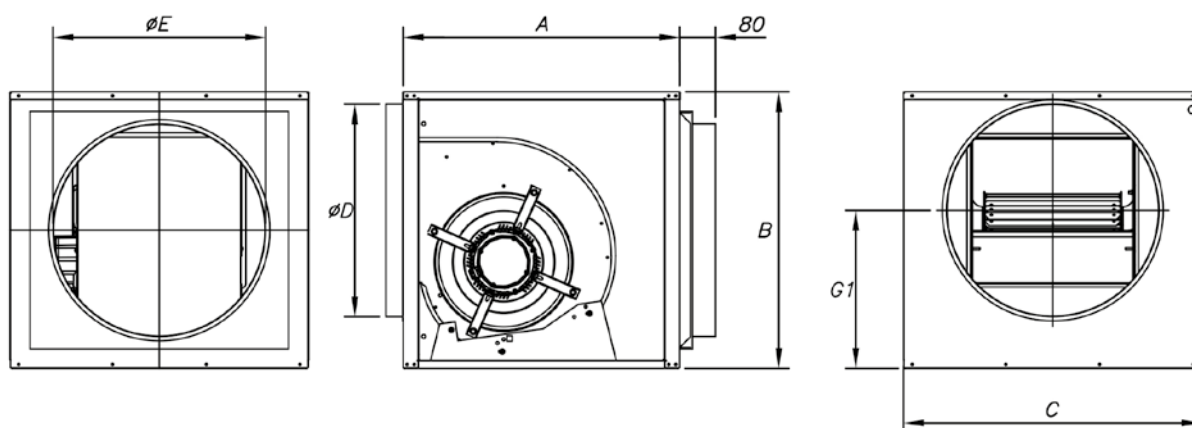

	Equivalencia Pulgadas	A	B	C	øD	øE	G1
CJBD/EC/C-1919	7/7	450	460	500	250	250	245
CJBD/EC/C-2525	9/9	500	522	550	355	355	283,5
CJBD/EC/C-2828	10/10	550	575	600	400	400	324,5
CJBD/EC/C-3333	12/12	650	650	700	500	500	372,5

Curvas características

Ver curvas características serie: CBD/EC

Accesorios

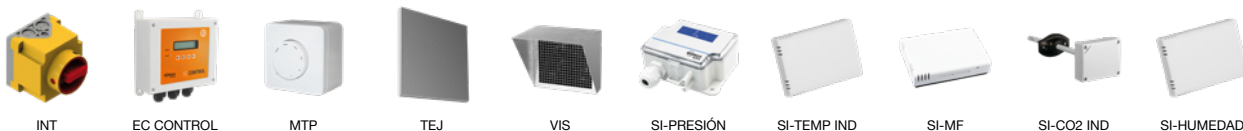

INT

EC CONTROL

MTP

TEJ

VIS

SI-PRESIÓN

SI-TEMP IND

SI-MF

SI-CO2 IND

SI-HUMEDAD

CMA/EC



Ventiladores centrífugos de media presión y simple aspiración, envoltente y turbina en fundición de aluminio y motor EC Technology IE5



Ventiladores centrífugos de media presión y simple aspiración, con envoltente y turbina en fundición de aluminio, con motor EC Technology IE5 con electrónica integrada, especialmente diseñados para obtener una alta eficiencia energética.

Ventilador:

- Envoltente en fundición de aluminio.
- Turbina en fundición de aluminio.
- Temperatura máxima del aire a transportar: -20 °C +120 °C.
- Posibilidad de diferentes posiciones de impulsión.

Motor:

- Motores EC Technology de alta eficiencia con electrónica integrada, regulables mediante 0-10 V o 4-20 mA.
- Motores con eficiencia IE5, clase F y protección IP55.
- Monofásico 230 V 50/60 Hz.
- Temperatura de trabajo: -20 °C +60 °C.

EC CONTROL: Se suministra como accesorio opcional. Cuadro de control para sistemas de ventilación con motores EC Technology que lleven la electrónica integrada en el propio motor. Con las siguientes características:

- CPC: Control de presión constante.
- CFC: Control de caudal constante.
- DAY/NIGHT: Ajuste de doble consigna de presión según momento del día.
- Sensor externo: Compatible con sensor de temperatura, humedad, calidad de aire o CO.
- Equipo preconfigurado en modo presión constante con set point de 100 Pa.

Acabado:

- Anticorrosivo en resina de poliéster polimerizada a 190 °C, previo desengrase con tratamiento nanotecnológico libre de fosfatos.



MOTOR EC TECHNOLOGY con electrónica integrada



EC CONTROL Suministro como accesorio opcional

Código de pedido

CMA/EC – 426 – 2M – 0.5 – IE5

CMA/EC: Ventiladores centrífugos de media presión y simple aspiración, envoltente y turbina en fundición de aluminio y motor EC Technology IE5

Tamaño turbina

Número de polos motor
2=2900 r/min 50 Hz

M = Monofásico

Potencia motor (CV)

Motor IE5

Características técnicas

Modelo	Velocidad (r/min)	Intensidad máxima admisible (A) 230V	Potencia eléctrica máx. (kW)	Caudal máximo (m³/h)	Nivel de presión sonora dB (A)	Peso aprox. (Kg)	According ErP*
CMA/EC-426-2M-0.5 IE5	2780	3,3	0,37	850	75	13	2020
CMA/EC-527-2M-0.75 IE5	2810	4,8	0,55	1000	80	15	2020
CMA/EC-528-2M-1 IE5	2810	5,9	0,75	1250	82	24	2020
CMA/EC-531-2M-1.5 IE5	2820	8,7	1,10	1790	84	29	2020

* Según borrador ErP 2020

Características acústicas

Los valores indicados, se determinan mediante medidas de nivel de presión y potencia sonora en dB(A) obtenidas en campo libre a una distancia equivalente a dos veces la envergadura del ventilador más el diámetro de la turbina, con un mínimo de 1,5 m.

Espectro de potencia sonora Lw(A) en dB(A) por banda de frecuencia en Hz

	63	125	250	500	1000	2000	4000	8000
CMA/EC-426-2M-0.5	41	55	73	79	83	80	75	66
CMA/EC-527-2M-0.75	46	60	78	84	88	85	80	71
CMA/EC-528-2M-1	48	62	80	86	90	87	82	73
CMA/EC-531-2M-1.5	51	65	83	89	93	90	85	76

Dimensiones mm

CMA/EC-426 ... 528

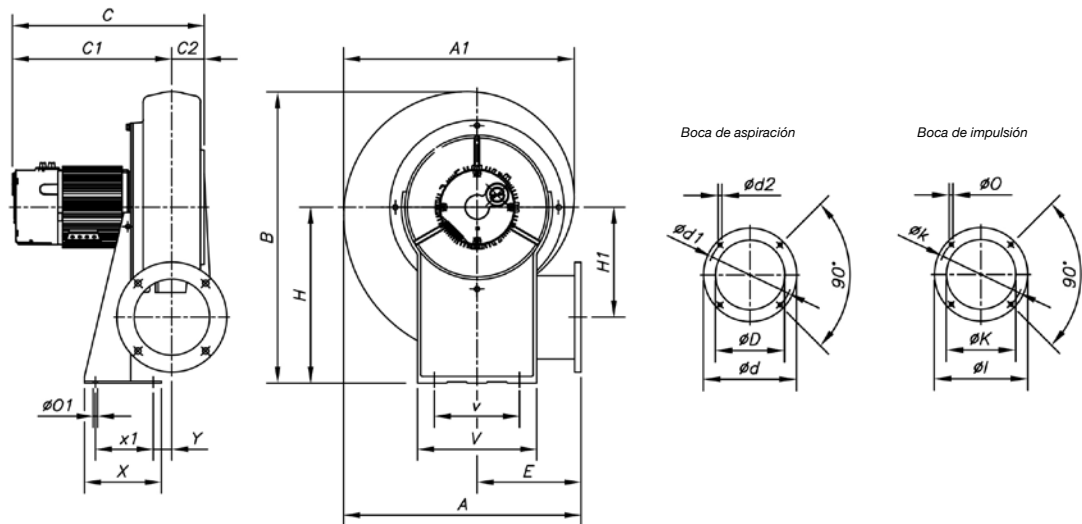

	A	A1	B	C	C1	C2	ØD	Ød	Ød1	Ød2	E	H	H1	ØI	ØK	Øk	ØO	ØO1	V	v	X	X1	Y
CMA/EC-426-2M	354	344	412	299	259	40	117	155	132	M6	162	240	163	140	90	119	7	13	210	160	105	65	26
CMA/EC-527-2M	371	361	440	319	277	42	125	170	147	M6	168	260	170	155	100	129	7	13	220	170	120	80	20
CMA/EC-528-2M	401	395	488	357	306	51	116	190	162	M6	178	290	177	190	130	160	11	13	230	180	140	100	20

CMA/EC-531

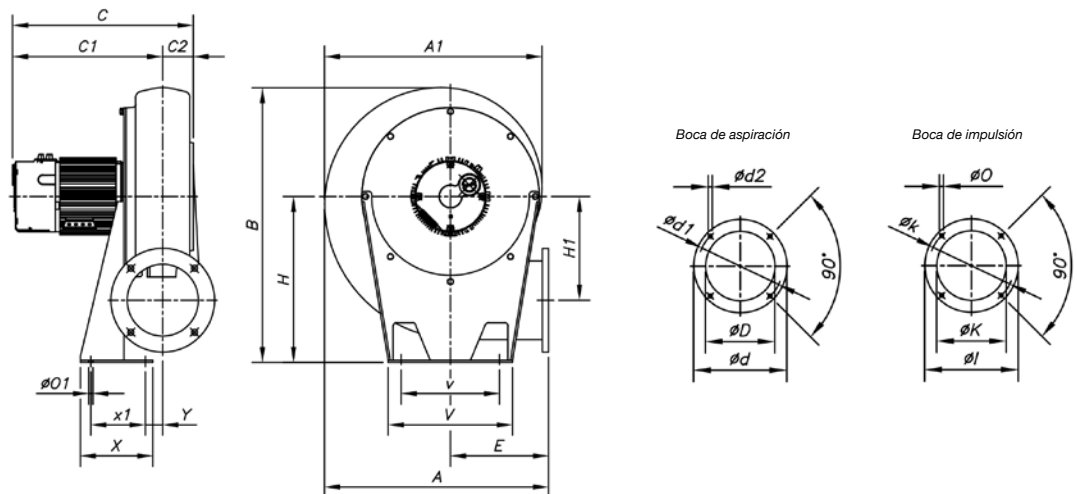

	A	A1	B	C	C1	C2	ØD	Ød	Ød1	Ød2	E	H	H1	ØI	ØK	Øk	ØO	ØO1	V	v	X	X1	Y
CMA/EC-531-2M	440	434	537	358	303	55	160	215	180	M6	193	320	200	200	140	175	11	13	226	190	160	120	21

Curvas características

Q= Caudal en m³/h, m³/s y cfm

Pe= Presión estática en mmH₂O, Pa e inwg

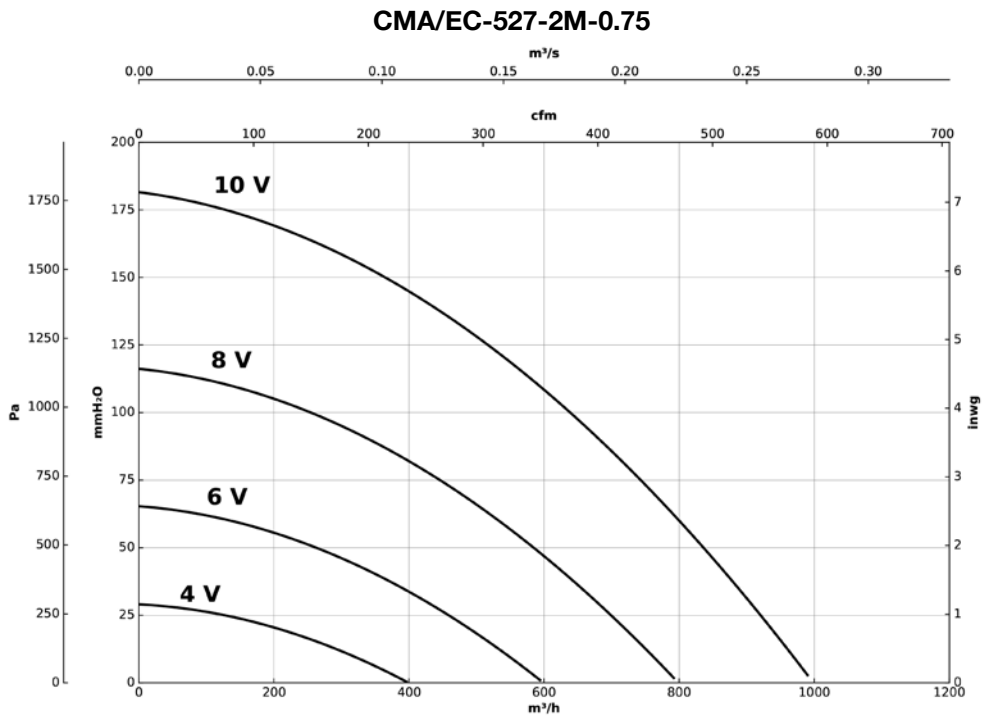
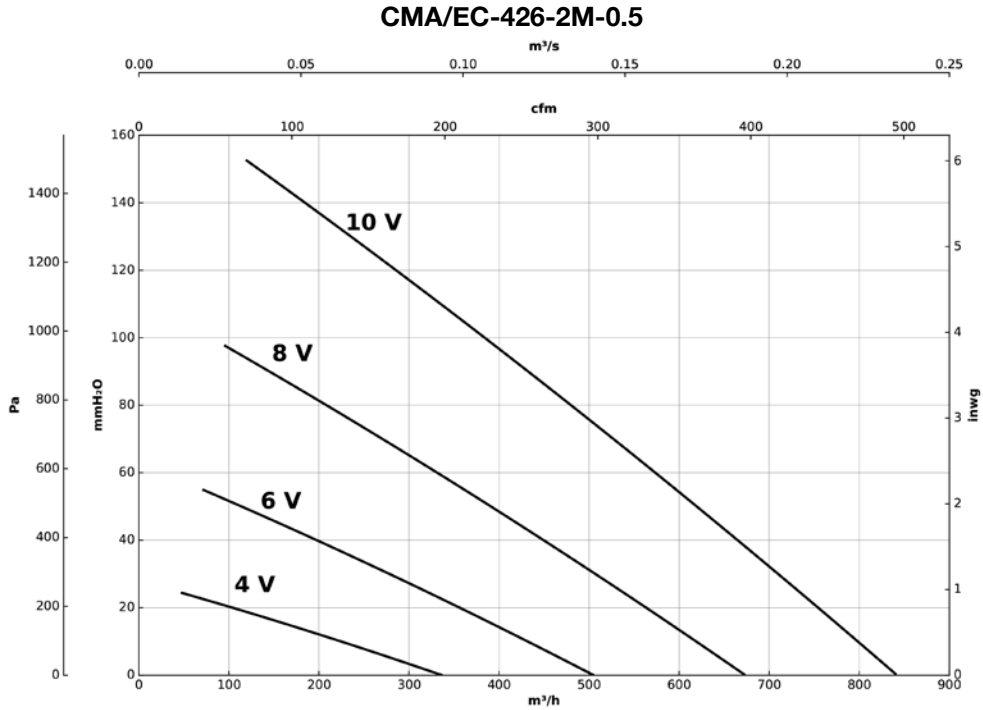

Curvas características

Q= Caudal en m³/h, m³/s y cfm

Pe= Presión estática en mmH₂O, Pa e inwg

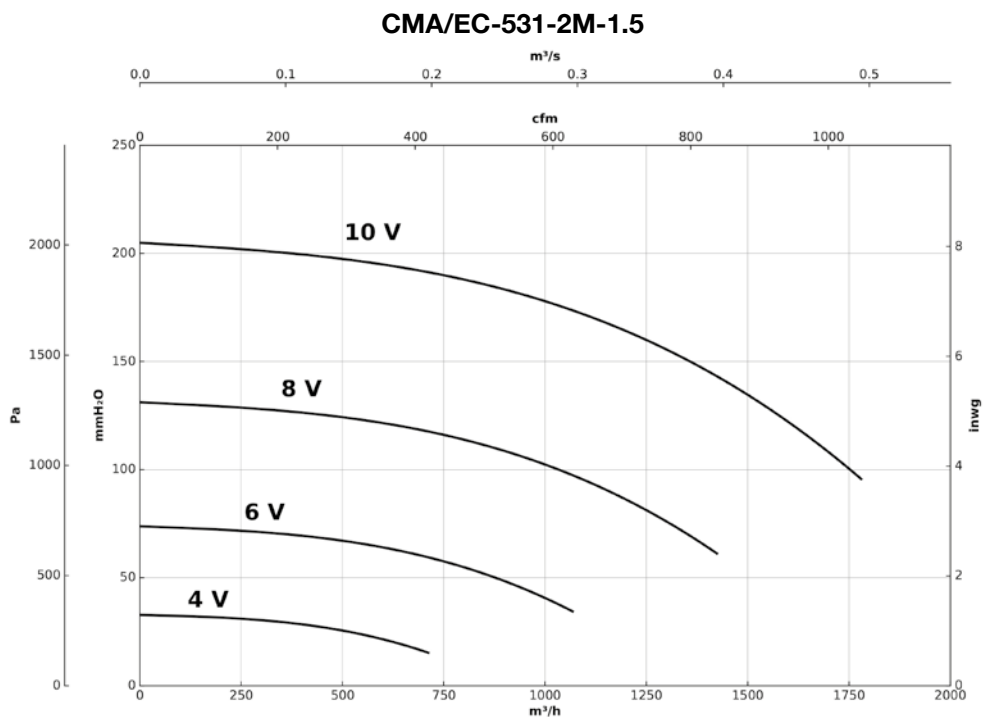
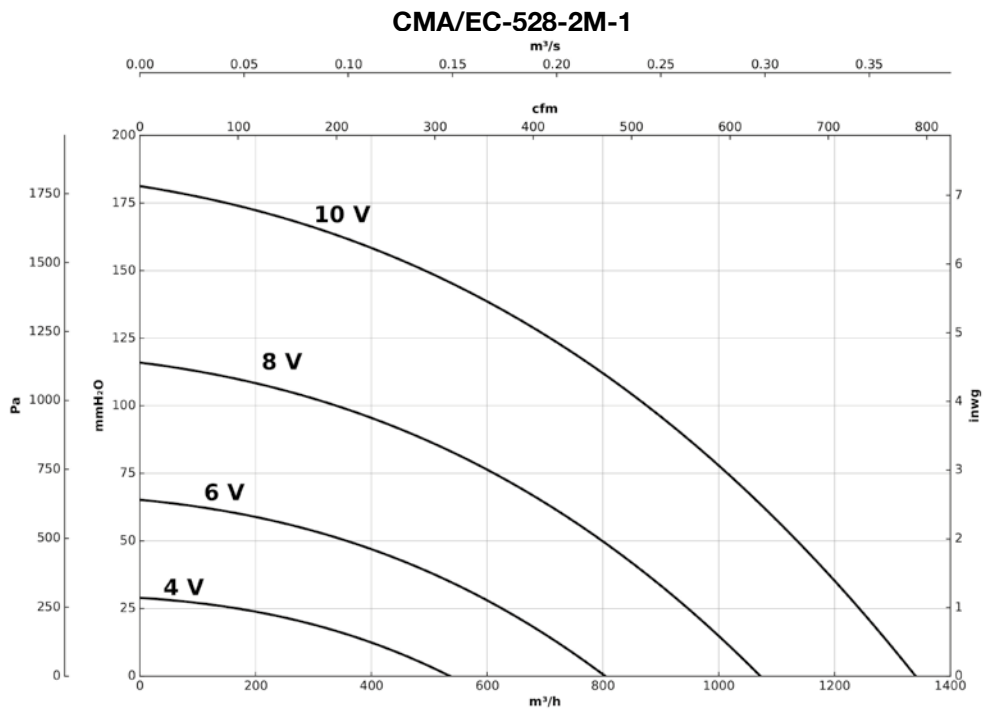

Accesorios



INT



EC CONTROL



MTP



RPA



B



ACE ACE/400



REG



S



SI-CO₂ IND



SI-TEMP IND



SI-TEMP+HUMEDAD



SI-HUMEDAD



SI-MF



SI-PRESIÓN

CMP/EC

Ventiladores centrífugos de media presión y simple aspiración, motor directo, turbina a acción y motor EC Technology IE5



MOTOR EC TECHNOLOGY con electrónica integrada



EC CONTROL Suministro como accesorio opcional

Ventiladores centrífugos de media presión y simple aspiración, con motor directo y turbina a acción, con motor EC Technology IE5 con electrónica integrada, especialmente diseñados para obtener una alta eficiencia energética.

Ventilador:

- Envoltorio en chapa de acero.
- Turbina a acción, en chapa de acero de gran robustez.
- Temperatura máxima del aire a transportar: -20 °C +120 °C.

Motor:

- Motores EC Technology de alta eficiencia con electrónica integrada, regulables mediante 0-10 V o 4-20 mA.
- Motores con eficiencia IE5, clase F y protección IP55.
- Monofásico 230 V 50/60 Hz.
- Temperatura de trabajo: -20 °C +60 °C.

EC CONTROL: Se suministra como accesorio opcional. Cuadro de control

para sistemas de ventilación con motores EC Technology que lleven la electrónica integrada en el propio motor. Con las siguientes características:

- CPC: Control de presión constante.
- CFC: Control de caudal constante.
- DAY/NIGHT: Ajuste de doble consigna de presión según momento del día.
- Sensor externo: Compatible con sensor de temperatura, humedad, calidad de aire o CO.
- Equipo preconfigurado en modo presión constante con set point de 100 Pa.

Acabado:

- Anticorrosivo en resina de poliéster polimerizada a 190 °C, previo desengrase con tratamiento nanotecnológico libre de fosfatos.

Bajo demanda:

- Ventilador preparado para transportar aire hasta +250 °C.
- Ventilador en acero inoxidable.

Código de pedido

CMP/EC – 616 – 2M – 0.75 – IE5

CMP/EC: Ventiladores centrífugos de media presión y simple aspiración, motor directo, turbina a acción y motor EC Technology IE5

Tamaño turbina

Número de polos motor
2=2900 r/min 50 Hz
4=1400 r/min 50 Hz

T = Trifásico
M = Monofásico

Potencia motor (CV)

Motor IE5

Características técnicas

Modelo	Velocidad (r/min)	Intensidad máxima admisible (A) 230V	Potencia eléctrica máx. (kW)	Caudal máximo (m³/h)	Nivel de presión sonora dB (A)	Peso aprox. (Kg)	According ErP*
CMP/EC-616-2M-0.75 IE5	2810	4,8	0,55	1380	69	10	2020
CMP/EC-620-2M-0.5 IE5	2780	3,3	0,37	765	68	10	2020
CMP/EC-718-2M-1 IE5	2810	5,9	0,75	1485	70	13	2020
CMP/EC-820-2M-1.5 IE5	2820	8,7	1,10	1950	73	16	2020
CMP/EC-820-4M-0.33 IE5	1370	2,3	0,25	1670	66	10	2020
CMP/EC-922-4M-0.75 IE5	1380	4,8	0,55	2450	66	19	2020
CMP/EC-1025-4M-1.5 IE5	1455	8,9	1,10	3400	70	43	2020

* Según borrador ErP 2020



Erp. (Energy Related Products)

Información de la Directiva 2009/125/EC descargable desde la web de SODECA o programa de selección QuickFan

Características acústicas

Los valores indicados, se determinan mediante medidas de nivel de presión y potencia sonora en dB(A) obtenidas en campo libre a una distancia equivalente a dos veces la envergadura del ventilador más el diámetro de la turbina, con un mínimo de 1,5 m.

Espectro de potencia sonora Lw(A) en dB(A) por banda de frecuencia en Hz

	63	125	250	500	1000	2000	4000	8000		63	125	250	500	1000	2000	4000	8000
CMP/EC-616-2M-0.75	44	54	65	72	76	73	71	64	CMP/EC-820-4M-0.33	41	51	62	69	73	70	68	61
CMP/EC-620-2M-0.5	43	53	64	71	75	72	70	63	CMP/EC-922-4M-0.75	40	52	62	70	72	71	68	60
CMP/EC-718-2M-1	45	55	66	73	77	74	72	65	CMP/EC-1025-4M-1.5	45	54	65	72	76	73	72	65
CMP/EC-820-2M-1.5	48	58	69	76	80	77	75	68									

Dimensiones mm

CMP/EC-616 ... 820

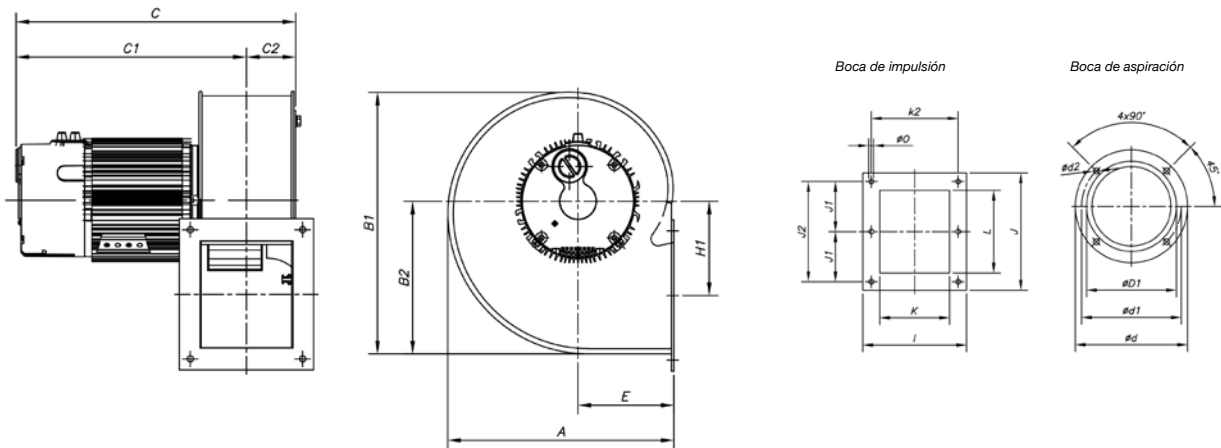

	A	B1	B2	C	C1	C2	ØD1	Ød	Ød1	Ød2	E	H1	I	J	J1	J2	K	k2	L	Ø0
CMP/EC-616-2M	258	297	173,5	332	276	56	160	204	180	M6	110	105,5	153	172	-	147	103	128	122	7
CMP/EC-620-2M	298	347	202,5	316	260	56	200	247	230	M6	126	145,5	159	153	-	128	105	134	100	8
CMP/EC-718-2M	303,5	348	201	368	307	61	180	238	210	M6	129,5	122	169	192	85	170	115	145	146	9
CMP/EC-820-2M	322	377	223	383	314,5	68,5	200	247	230	M6	137,5	137	184	213	94,5	189	130	160	156	9
CMP/EC-820-4M	322	377	223	341	272,5	68,5	200	247	230	M6	137,5	137	184	213	94,5	189	130	160	156	9

CMP/EC-922 ... 1025

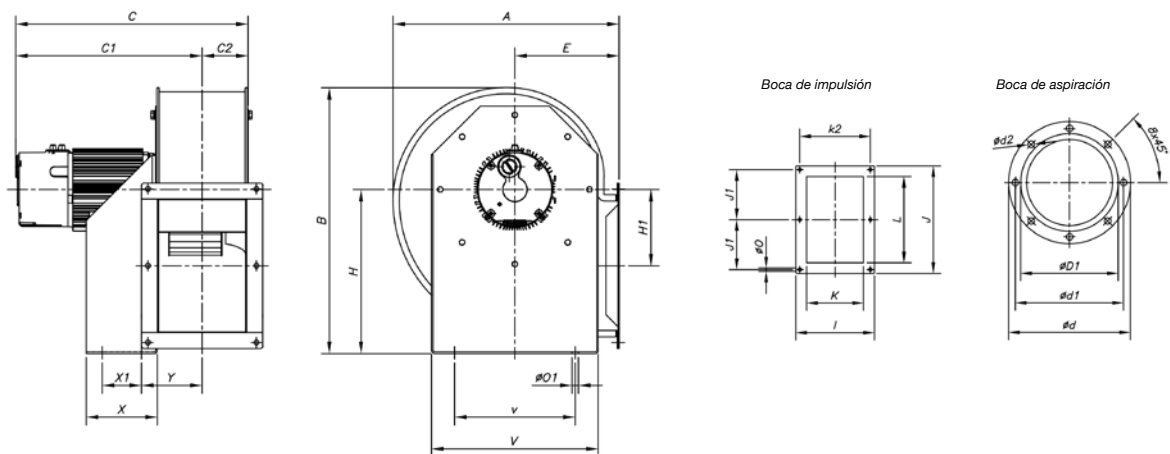

	A	B	C	C1	C2	ØD1	Ød	Ød1	Ød2	E	H	H1	I	J	J1	K	k2	L	Ø0	ØO1	V	v	X	X1	Y
CMP/EC-922-4M	388,5	455	416,5	343	73,5	224	278	256	M8	180	280	134	204	282,5	128	140	180	215	9,5	10,5	290	220	114	50	105
CMP/EC-1025-4M	427	503	440,5	354,5	86	250	305	282	M8	197	310	144	229	312,5	145	165	205	250	9,5	12,5	315	228	134	74	115,5

Curvas características

Q= Caudal en m³/h, m³/s y cfm

Pe= Presión estática en mmH₂O, Pa e inwg

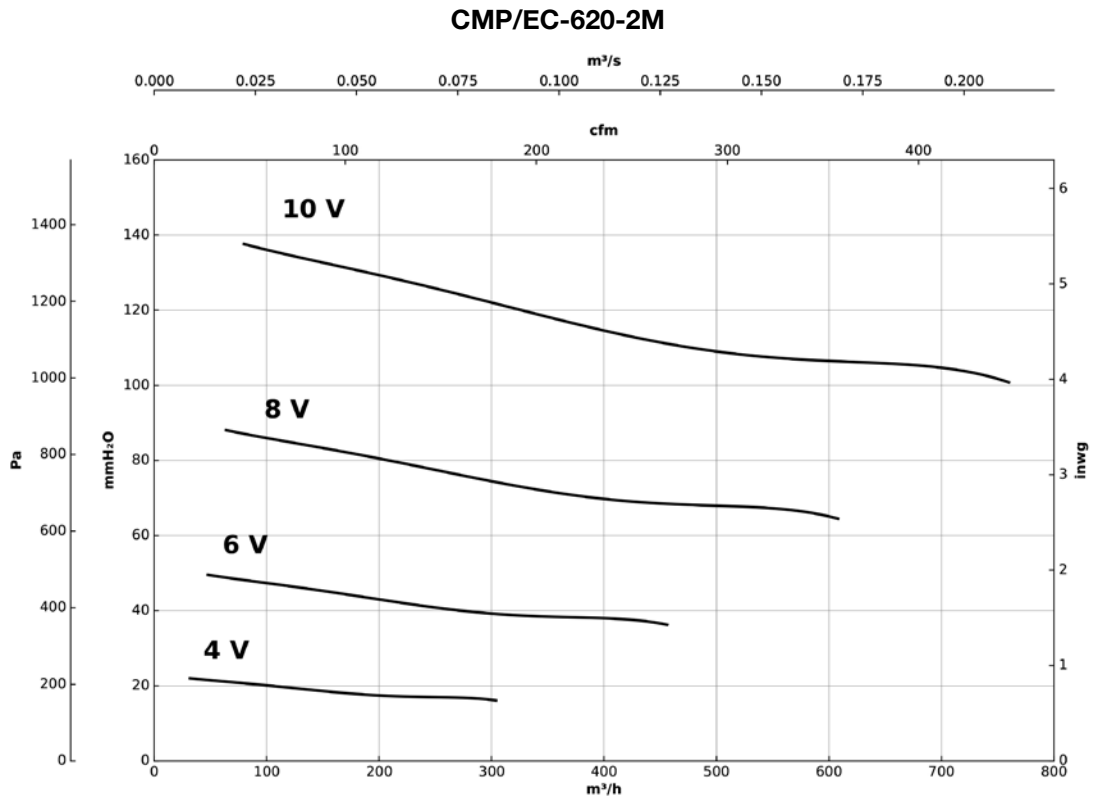
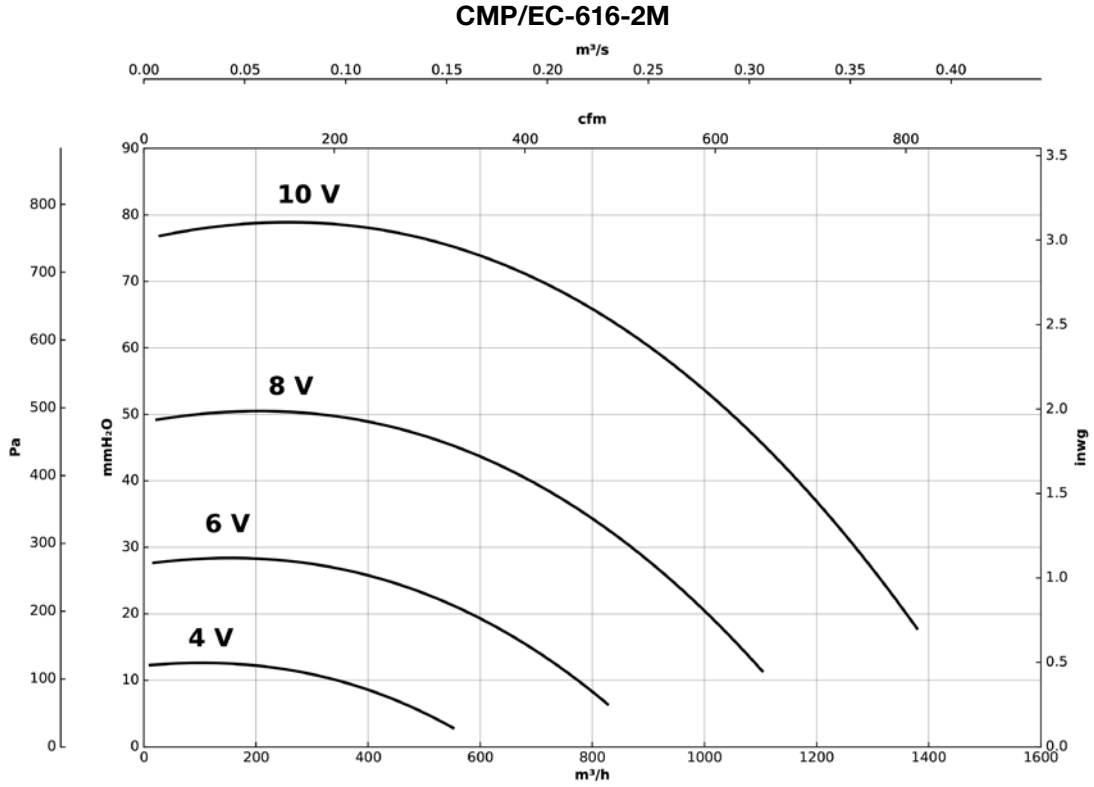

Curvas características

Q= Caudal en m³/h, m³/s y cfm

Pe= Presión estática en mmH₂O, Pa e inwg

CMP/EC-718-2M

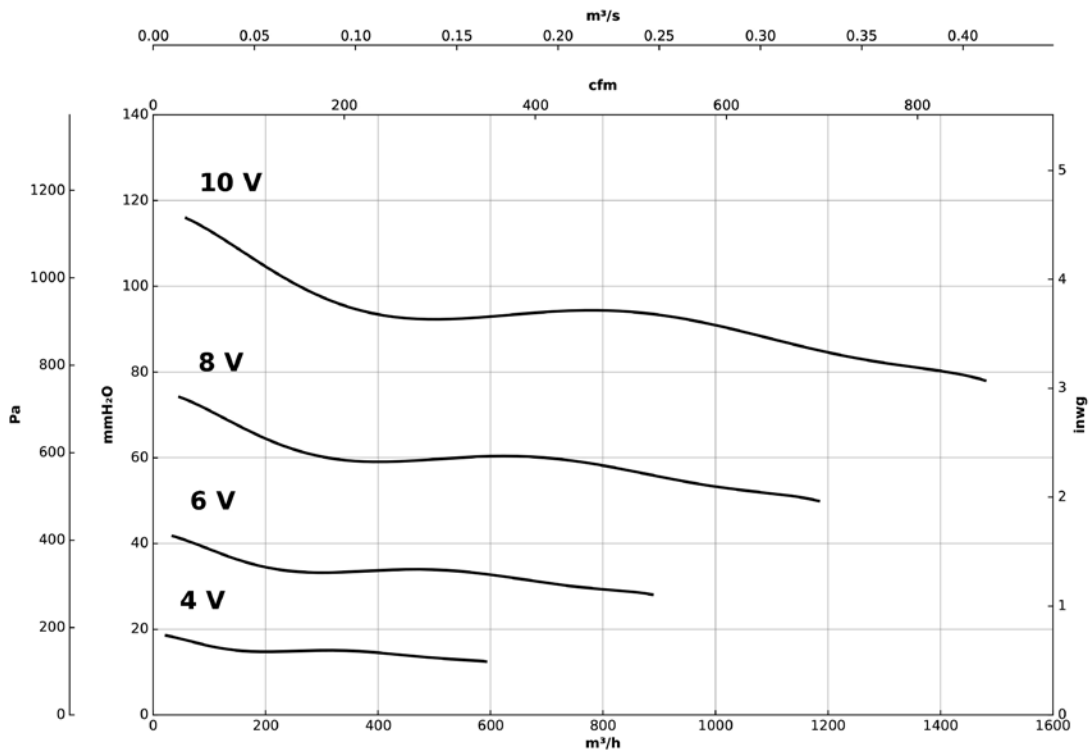

CMP/EC-820-2M

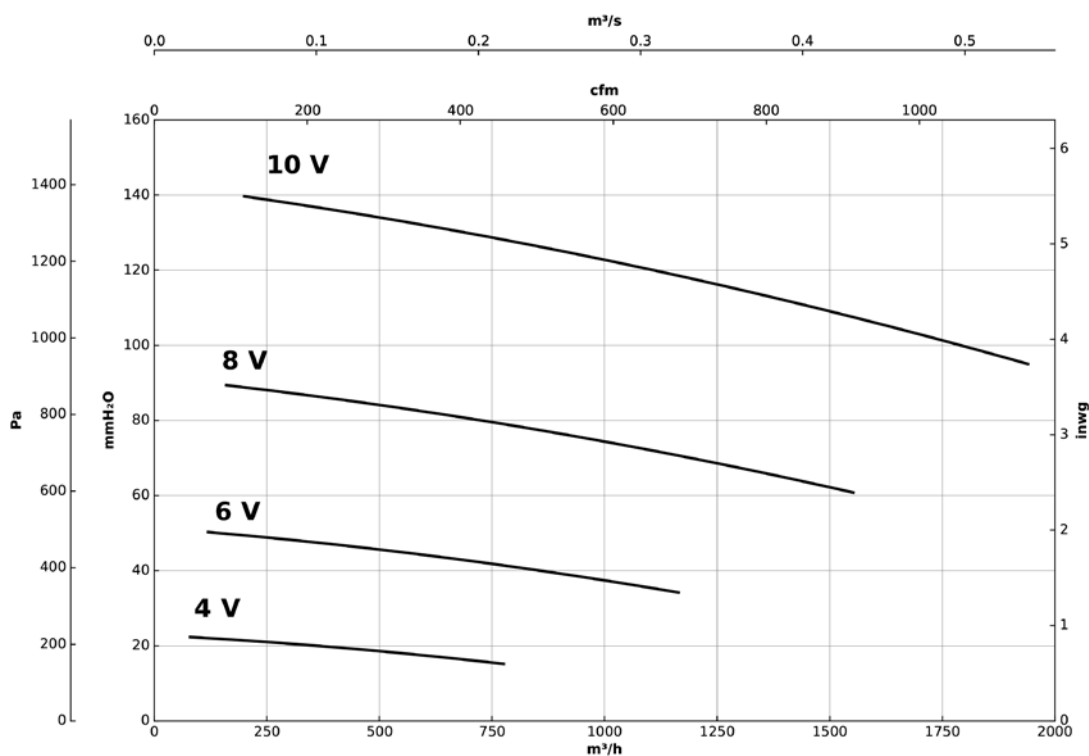

Curvas características

Q= Caudal en m³/h, m³/s y cfm

Pe= Presión estática en mmH₂O, Pa e inwg

CMP/EC-820-4M

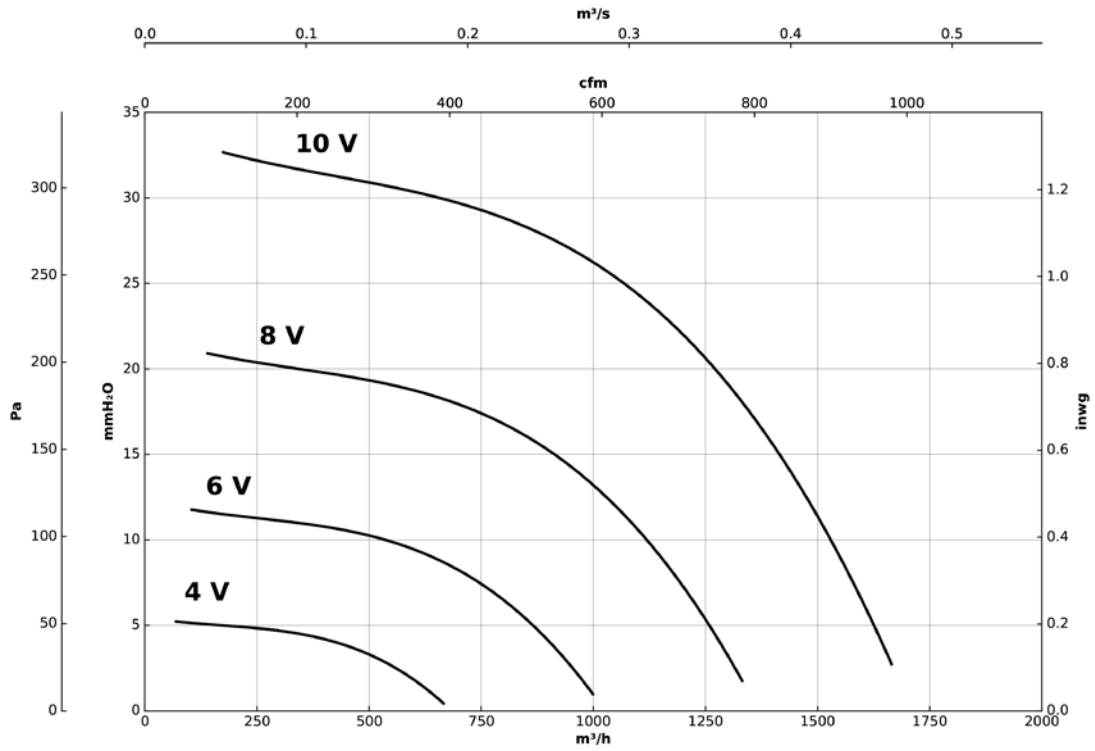

CMP/EC-922-4M

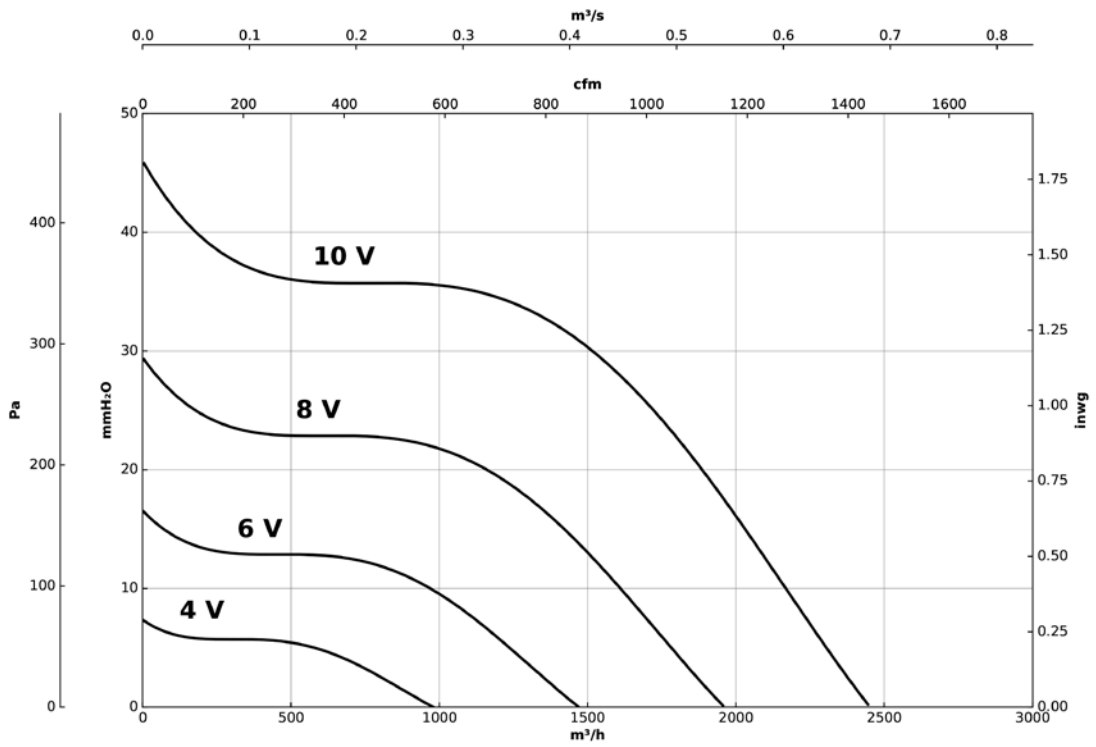

Curvas características

Q= Caudal en m³/h, m³/s y cfm

Pe= Presión estática en mmH₂O, Pa e inwg

CMP/EC-1025-4M

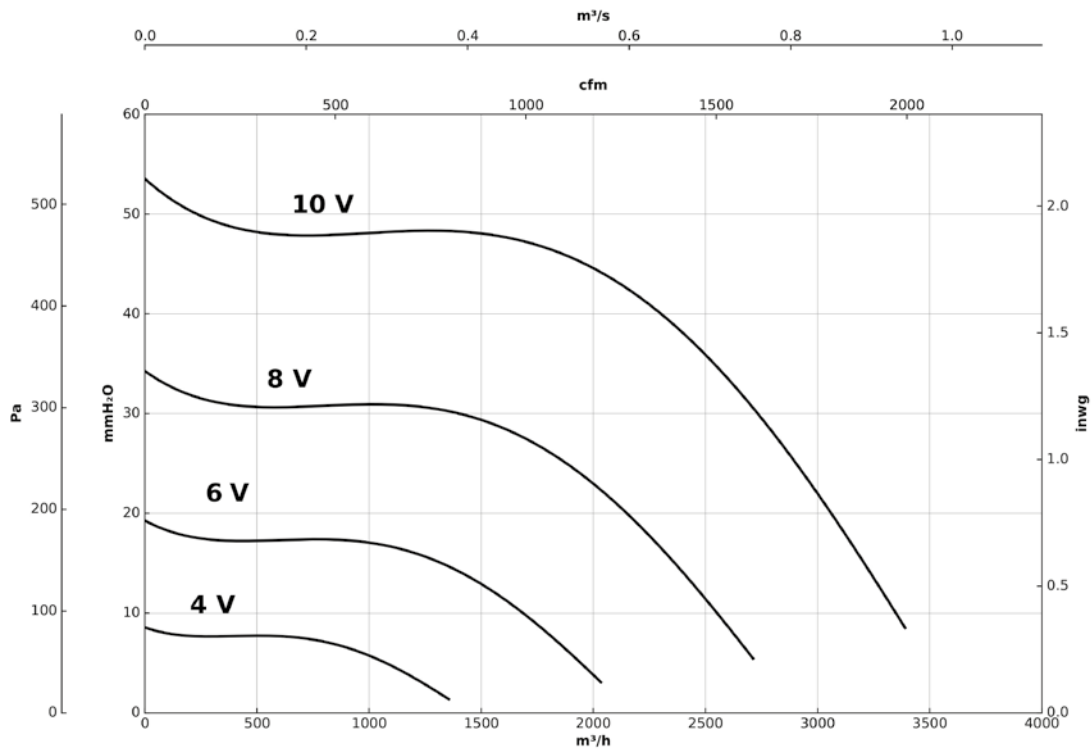

Accesorios

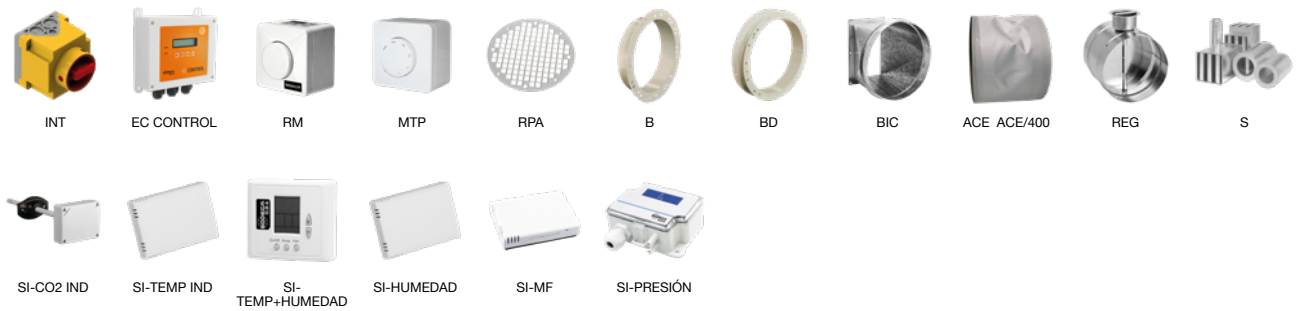

CRL/EC

Ventiladores centrífugos de media presión y simple aspiración, turbina a reacción, motor directo EC Technology IE5



MOTOR EC TECHNOLOGY con electrónica integrada



EC CONTROL Suministro como accesorio opcional

Ventiladores centrífugos de media presión y simple aspiración, con motor directo y turbina a reacción, con motor EC Technology IE5 con electrónica integrada, especialmente diseñados para obtener una alta eficiencia energética.

Ventilador:

- Envoltente en chapa de acero.
- Turbina a reacción en chapa de acero.
- Temperatura máxima del aire a transportar: -20 °C +120 °C.

Motor:

- Motores EC Technology de alta eficiencia con electrónica integrada, regulables mediante 0-10 V o 4-20 mA.
- Motores con eficiencia IE5, clase F y protección IP55.
- Monofásico 230 V 50/60 Hz.
- Temperatura de trabajo: -20 °C +60 °C.

EC CONTROL: Se suministra como accesorio opcional. Cuadro de control para sistemas de ventilación con motores

EC Technology que lleven la electrónica integrada en el propio motor. Con las siguientes características:

- CPC: Control de presión constante.
- CFC: Control de caudal constante.
- DAY/NIGHT: Ajuste de doble consigna de presión según momento del día.
- Sensor externo: Compatible con sensor de temperatura, humedad, calidad de aire o CO.
- Equipo preconfigurado en modo presión constante con set point de 100 Pa.

Acabado:

- Anticorrosivo en resina de poliéster polimerizada a 190 °C, previo desengrase con tratamiento nanotecnológico libre de fosfatos.

Bajo demanda:

- Ventilador preparado para transportar aire hasta +250 °C.
- Ventilador en acero inoxidable.

Código de pedido

CRL/EC – 925 – 2M – 0.5 – IE5

CRL/EC: Ventiladores centrífugos de media presión y simple aspiración, turbina a reacción, motor directo EC Technology IE5

Tamaño turbina

Número de polos motor
2=2900 r/min 50 Hz
4=1400 r/min 50 Hz

T = Trifásico
M = Monofásico

Potencia motor (CV)

Motor IE5

Características técnicas

Modelo	Velocidad (r/min)	Intensidad máxima admisible (A) 230V	Potencia eléctrica máx. (kW)	Caudal máximo (m³/h)	Nivel de presión sonora dB (A)	Peso aprox. (Kg)	According ErP*
CRL/EC-822-2M-0.33 IE5	2760	2,4	0,25	1350	72	19	2020
CRL/EC-925-2M-0.5 IE5	2830	3,3	0,37	1850	75	22	2020
CRL/EC-1028-2M-0.75 IE5	2780	4,8	0,55	2600	77	29	2020
CRL/EC-1031-2M-1.5 IE5	2830	8,7	1,10	3600	82	41	2020
CRL/EC-1240-4M-1 IE5	1420	5,8	0,75	3630	74	66	2020
CRL/EC-1445-4M-1.5 IE5	1455	8,9	1,10	6170	78	83	2020

* Según borrador ErP 2020



Erp. (Energy Related Products)

Información de la Directiva 2009/125/EC descargable desde la web de SODECA o programa de selección QuickFan

Características acústicas

Los valores indicados, se determinan mediante medidas de nivel de presión y potencia sonora en dB(A) obtenidas en campo libre a una distancia equivalente a dos veces la envergadura del ventilador más el diámetro de la turbina, con un mínimo de 1,5 m.

Espectro de potencia sonora Lw(A) en dB(A) por banda de frecuencia en Hz

	63	125	250	500	1000	2000	4000	8000
CRL/EC-822-2M-0.33	54	67	67	80	75	75	75	68
CRL/EC-925-2M-0.5	58	71	71	84	79	79	79	72
CRL/EC-1028-2M-0.75	59	72	72	85	80	80	80	79
CRL/EC-1031-2M-1.5	65	78	78	91	86	86	86	79
CRL/EC-1240-4M-1	57	71	77	80	80	81	71	60
CRL/EC-1445-4M-1.5	60	73	79	84	81	84	79	69

Orientaciones

Suministro standard LG 270
Posiciones LG 180 y RD 180 bajo demanda
y con medidas de anclaje especiales.
Los modelos 822, 925, 1028 y 1031 no
admiten posición LG 135 ni RD 135.

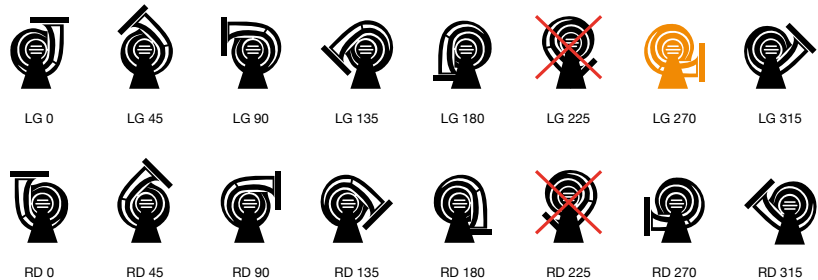

Accesorios

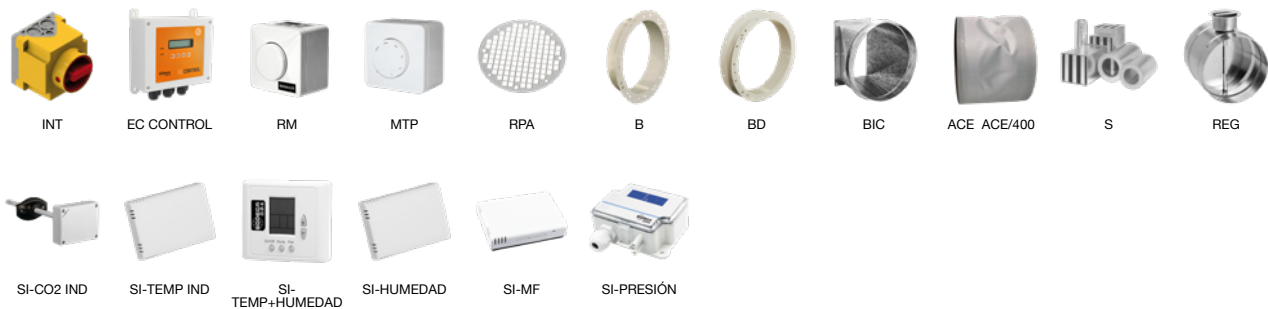

Dimensiones mm

CRL/EC-822 ... 1028

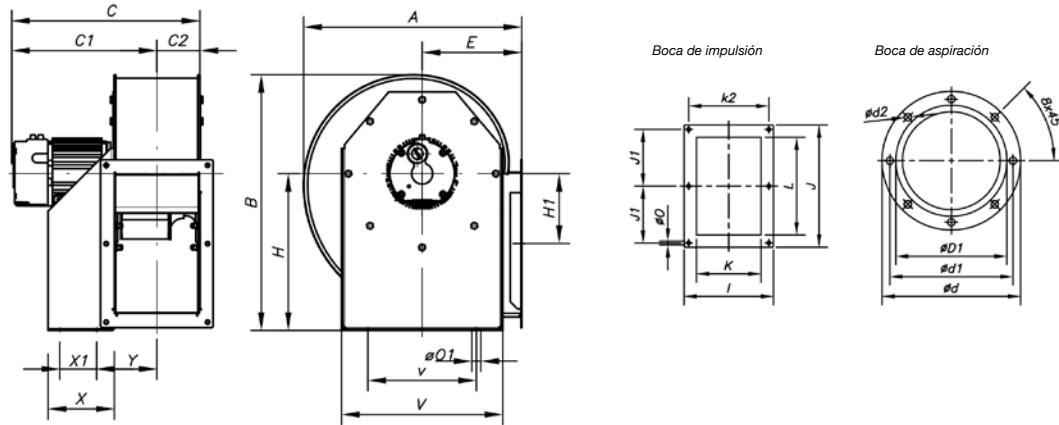

	A	B	C	C1	C2	ØD1*	Ød	Ød1	Ød2	E	H	H1	I	J	J1	K	K2	L	ØO	ØO1	V	v	X	X1	Y
CRL/EC-822-2M	388	455	353	280	73	224	278	256	M8	180	280	134	204	282,5	128	140	180	215	9,5	10,5	290	220	114	50	105
CRL/EC-925-2M	427	500	380	295	85	250	305	282	M8	197	310	145	229	312,5	145	165	205	250	9,5	12,5	315	228	134	74	115
CRL/EC-1028-2M	472	550	411	317,5	93,5	280	348	320	M8	215	340	152	244	364	170	180	220	296,5	9,5	12,5	350	245	144	95	120

* Diámetro nominal tubería recomendada

CRL/EC-1031 ... 1445

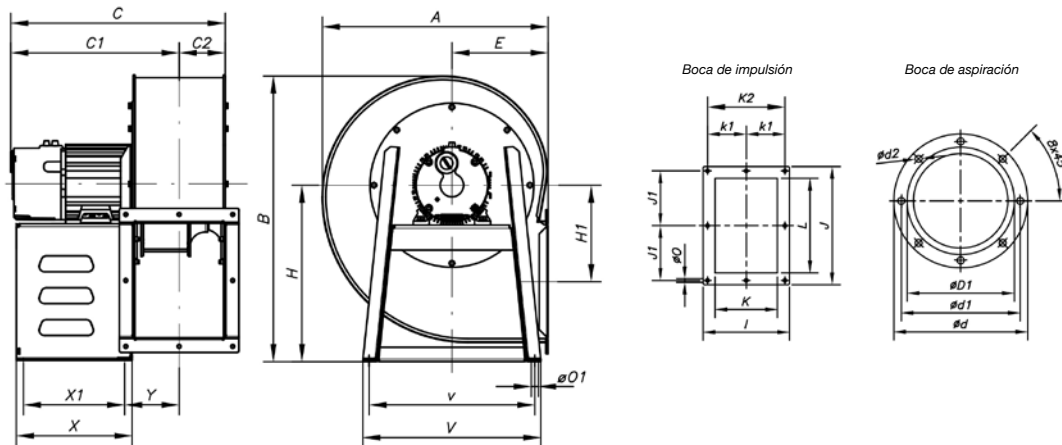

	A	B	C	C1	C2	ØD1*	Ød	Ød1	Ød2	E	H	H1	I	J	J1	K	K1	L	ØO	ØO1	V	v	X	X1	Y	K2
CRL/EC-1031-2M	526	630	456	352,5	103,5	315	382	354	M8	238	390	180	264	382,5	180	200	--	320	11,5	12	430	400	200	155	130	240
CRL/EC-1240-4M	635	800	528	398,5	129,5	400	464	438	M8	270	495	270	336	404	185	250	150	321	11,5	12	500	460	250	200	157	-
CRL/EC-1445-4M	710	900	566	419,5	146,5	450	515	485	M8	300	560	305	370	444	202	284	164	361	11,5	12	575	550	275	215	180	-

* Diámetro nominal tubería recomendada

Curvas características

Q= Caudal en m³/h, m³/s y cfm

Pe= Presión estática en mmH₂O, Pa e inwg

CRL/EC-822-2M-0.33

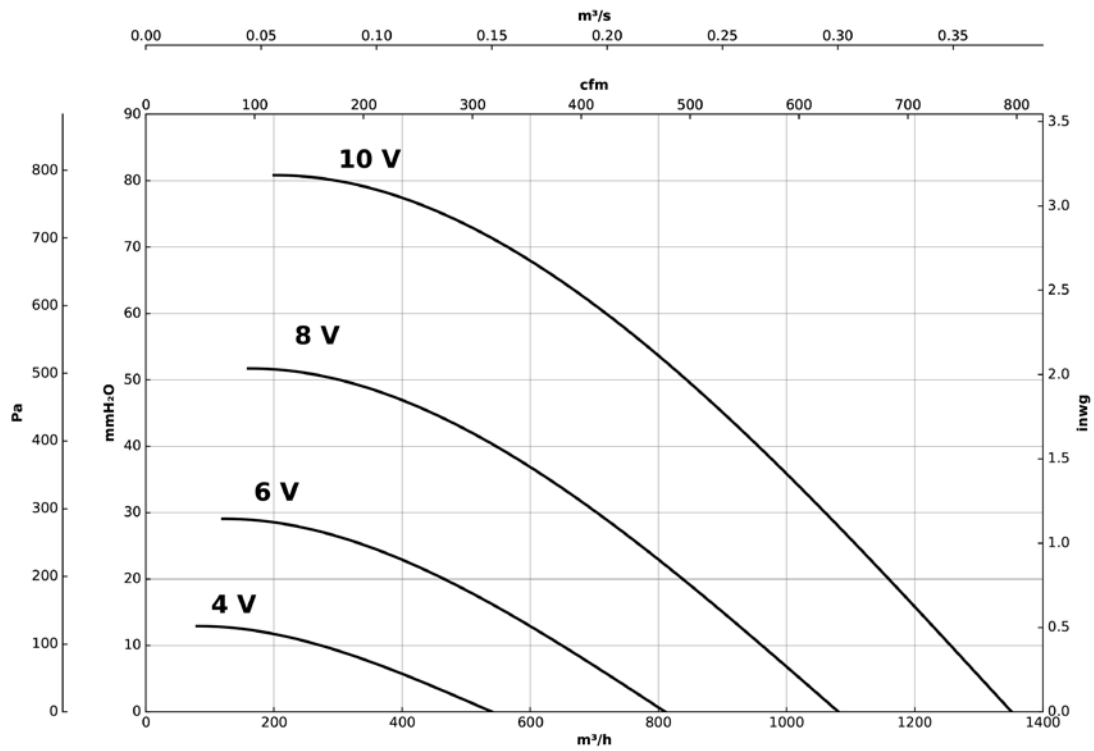

CRL/EC-925-2M-0.5

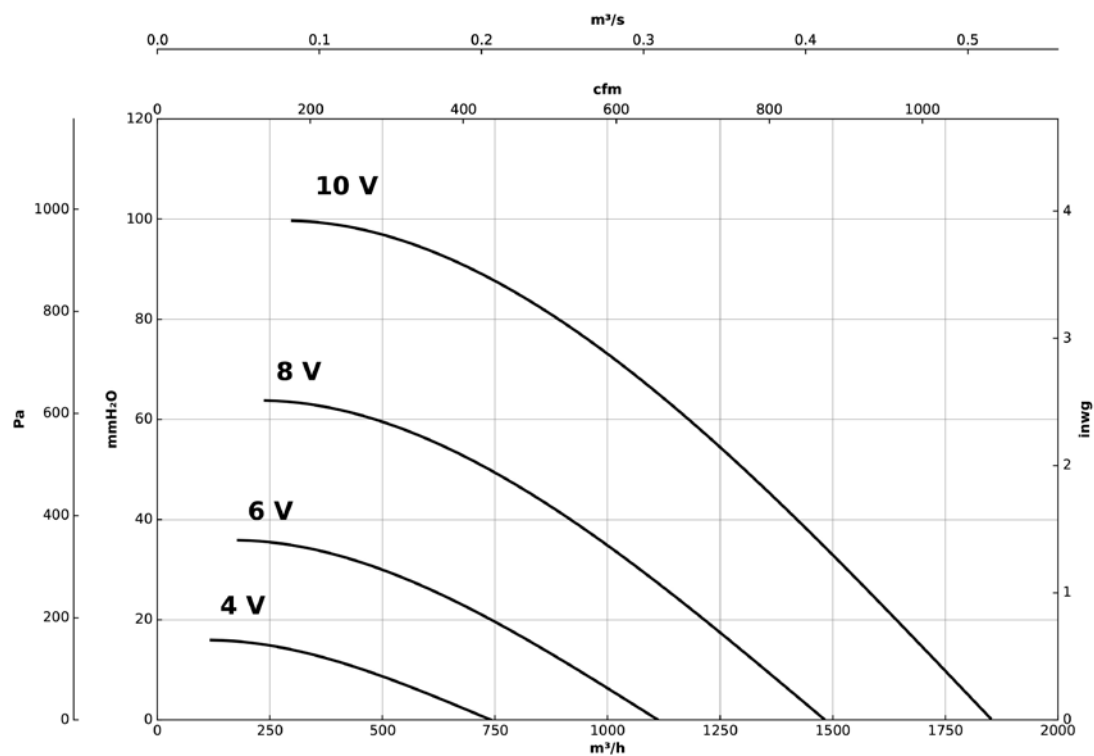

Curvas características

Q= Caudal en m³/h, m³/s y cfm

Pe= Presión estática en mmH₂O, Pa e inwg

CRL/EC-1028-2M-0.75

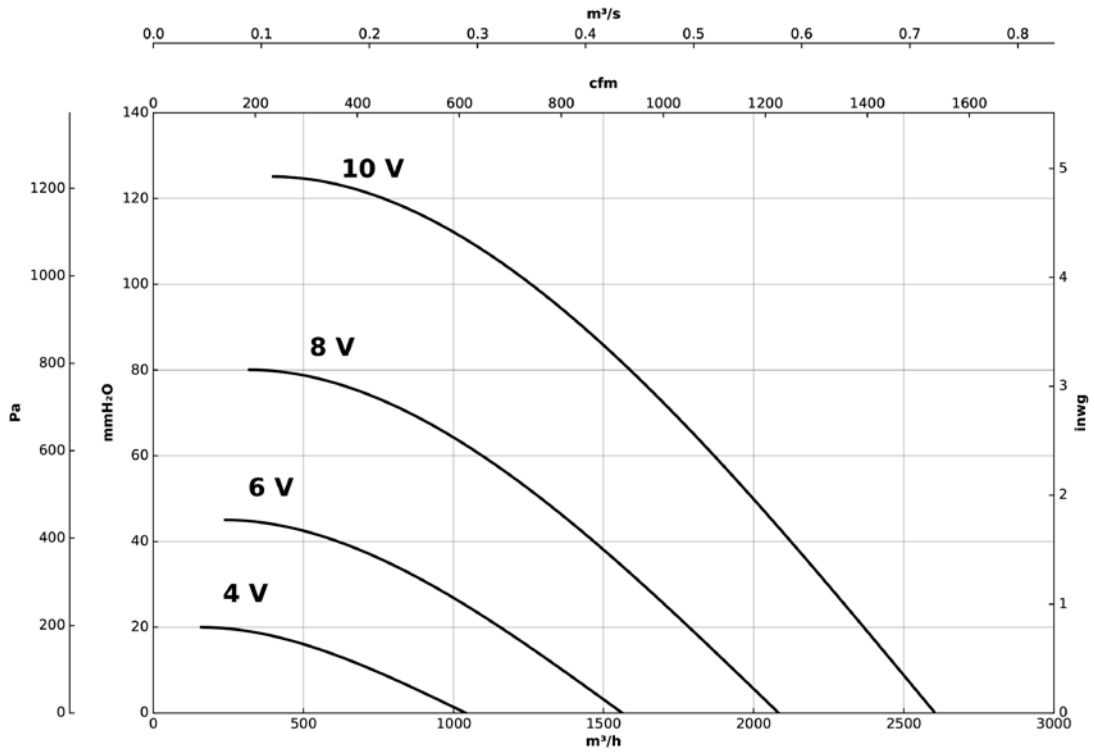

CRL/EC-1031-2M-1.5

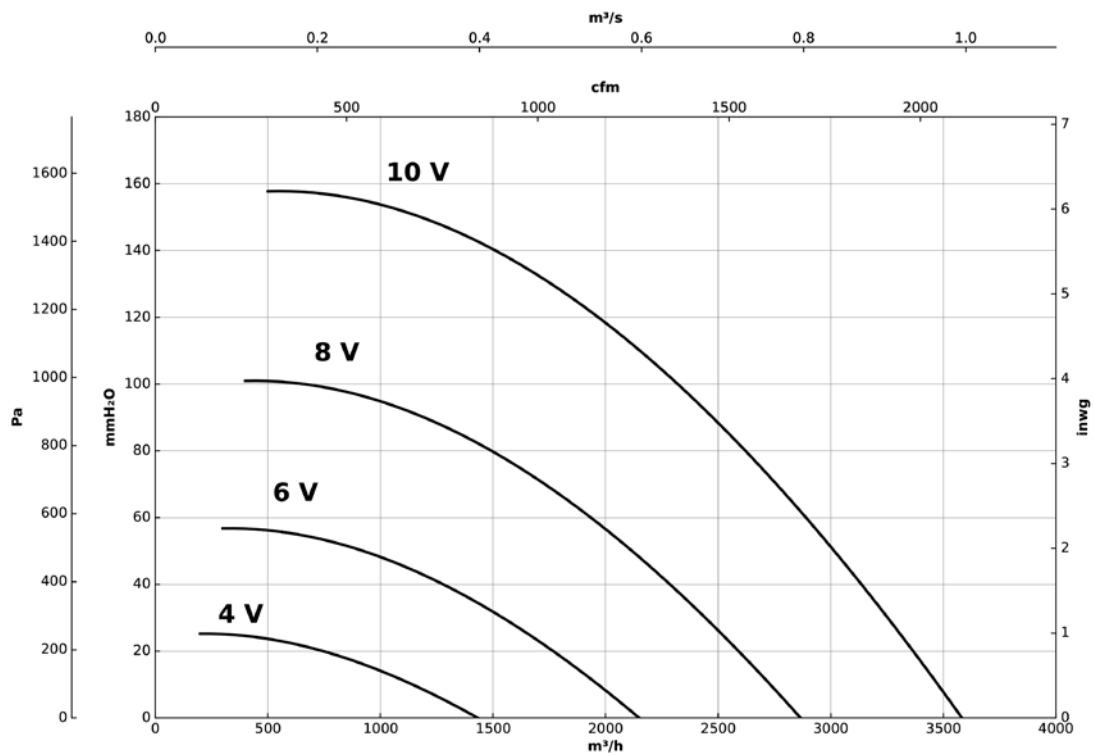

Curvas características

Q= Caudal en m³/h, m³/s y cfm

Pe= Presión estática en mmH₂O, Pa e inwg

CRL/EC-1240-4M-1

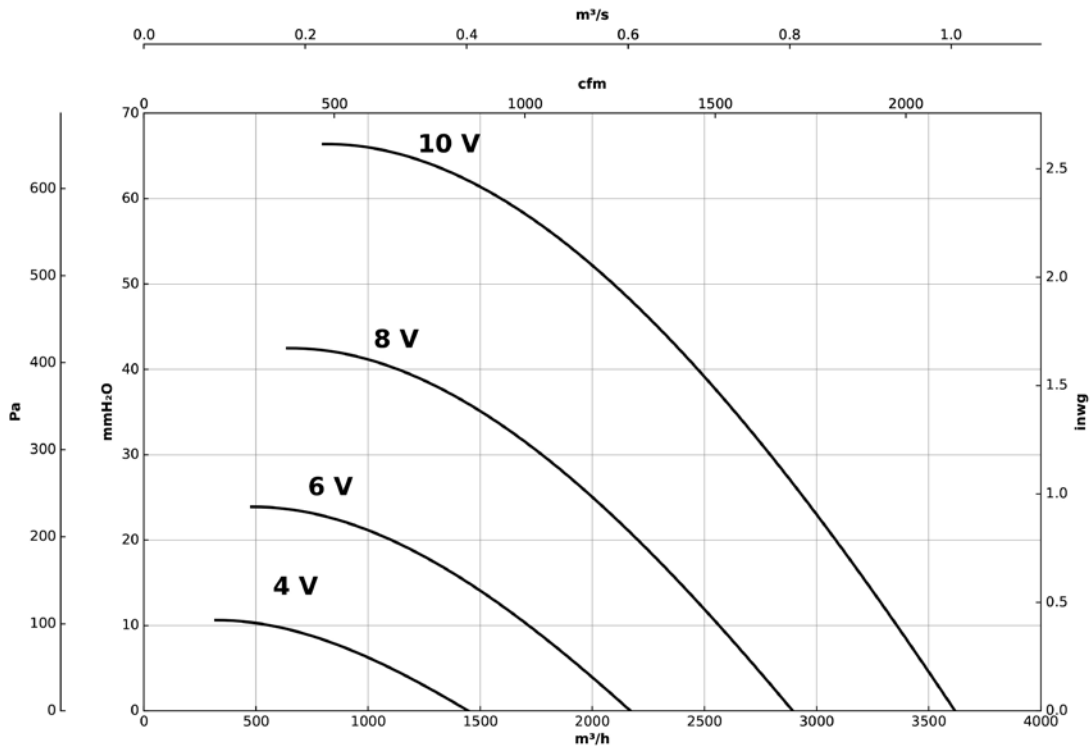

CRL/EC-1445-4M-1.5

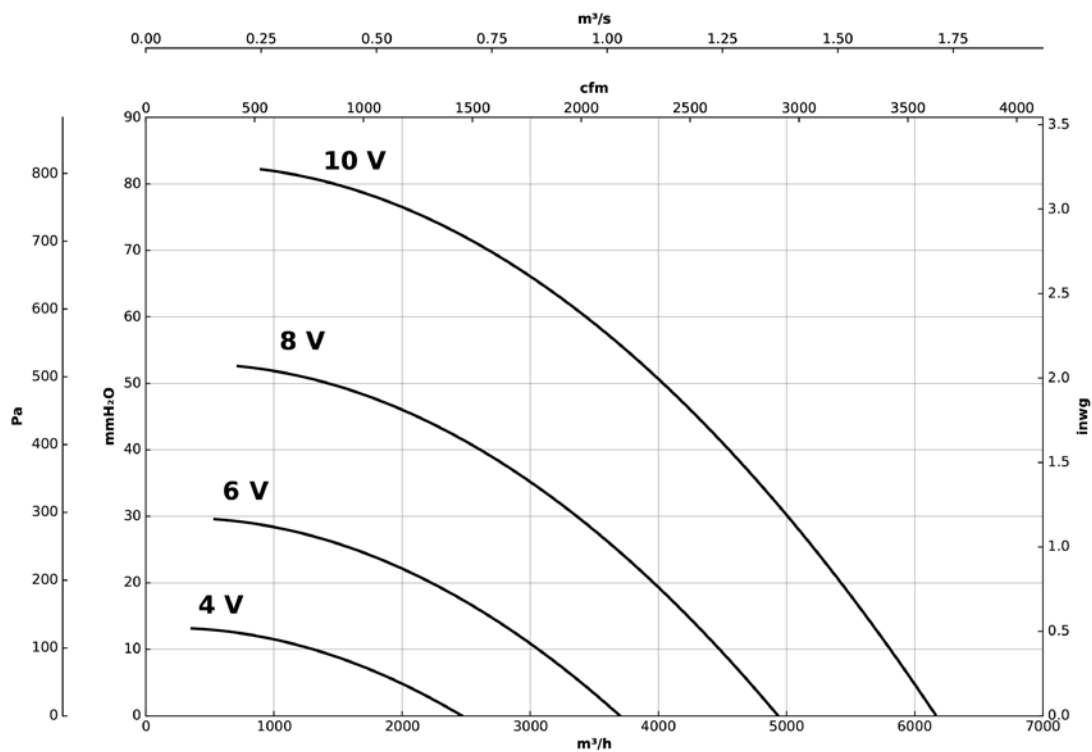

CPV/EC

Ventiladores centrífugos anticorrosivos de simple aspiración fabricados en polipropileno, con motor EC Technology IE5



MOTOR EC TECHNOLOGY con electrónica integrada



EC CONTROL Suministro como accesorio opcional

Ventiladores centrífugos anticorrosivos de simple aspiración fabricados en polipropileno, equipados con motor EC Technology IE5 con electrónica integrada, especialmente diseñados para obtener una alta eficiencia energética.

Ventilador:

- Envoltorio en polipropileno.
- Turbina a acción en polipropileno.
- Temperatura máxima del aire a transportar: -20 °C +70 °C.

Motor:

- Motores EC Technology de alta eficiencia con electrónica integrada, regulables mediante 0-10 V o 4-20 mA.
- Motores con eficiencia IE5, clase F y protección IP55.
- Monofásico 230 V 50/60 Hz.
- Temperatura de trabajo: -20 °C +60 °C.

EC CONTROL: Se suministra como accesorio opcional. Cuadro de control para sistemas de ventilación con motores EC Technology que lleven la electrónica integrada en el propio motor. Con las siguientes características:

- CPC: Control de presión constante.
- CFC: Control de caudal constante.
- DAY/NIGHT: Ajuste de doble consigna de presión según momento del día.
- Sensor externo: Compatible con sensor de temperatura, humedad, calidad de aire o CO.
- Equipo preconfigurado en modo presión constante con set point de 100 Pa.

Acabado:

- Anticorrosivo en material plástico.

Código de pedido

CPV/EC – **825** – **2M** – **1.5** – **IE5**

CPV/EC: Ventiladores centrífugos anticorrosivos de simple aspiración fabricados en polipropileno, con motor EC Technology IE5

Tamaño turbina

Número de polos motor
2=2900 r/min 50 Hz
4=1400 r/min 50 Hz
6=900 r/min 50 Hz

T = Trifásico
M = Monofásico

Potencia motor (CV)

Motor IE5

Características técnicas

Modelo	Velocidad (r/min)	Intensidad máxima admisible (A) 230V	Potencia eléctrica máx. (kW)	Caudal máximo (m³/h)	Nivel de presión sonora dB (A)	Peso aprox. (Kg)	According ErP*
CPV/EC-825-2M-1.5 IE5	2830	8,7	1,10	1140	79	18	2020
CPV/EC-1020-2M-1 IE5	2825	5,9	0,75	2000	81	25	2020
CPV/EC-1020-4M-0.33 IE5	1350	2,3	0,25	1250	65	20	2020
CPV/EC-1325-4M-0.5 IE5	1370	3,4	0,37	2300	69	27	2020
CPV/EC-1630-6M-1 IE5	900	5,9	0,75	2700	63	35	2020

* Según borrador ErP 2020

Características acústicas

Los valores indicados, se determinan mediante medidas de nivel de presión y potencia sonora en dB(A) obtenidas en campo libre a una distancia equivalente a dos veces la envergadura del ventilador más el diámetro de la turbina, con un mínimo de 1,5 m.

Espectro de potencia sonora Lw(A) en dB(A) por banda de frecuencia en Hz

	63	125	250	500	1000	2000	4000	8000
CPV/EC-825-2M-1.5	60	73	81	85	85	81	77	69
CPV/EC-1020-2M-1	62	75	83	87	87	83	79	71
CPV/EC-1020-4M-0.33	46	59	67	71	71	67	63	55
CPV/EC-1325-4M-0.5	52	65	73	77	78	74	70	61
CPV/EC-1630-6M-1	48	61	69	73	74	70	66	57

Dimensiones mm

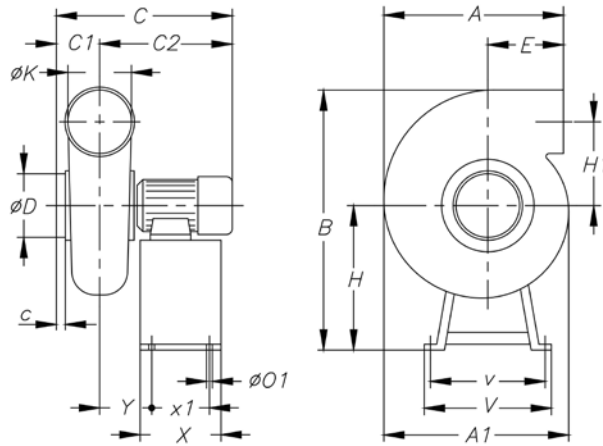

	A	A1	B	C	C1	C2	c	øD	E	H	H1	øK	øO1	V	v	X	x1	Y
CPV/EC-825-2M	445	-	552	454	110	344	55	125	218	320	170	125	6	340	320	180	160	103
CPV/EC-1020-2M	340	397	593	458,5	116	342,5	32	160	100	290	223	160	8	355	335	180	160	127,5
CPV/EC-1020-4M	340	397	584	418,5	116	302,5	32	160	100	281	223	160	8	355	335	180	160	122,5
CPV/EC-1325-4M	413	505	716	460	130	330	35	200	103	351	265	200	8	400	380	180	160	113,5
CPV/EC-1630-6M	480	602	880	538	145	393	35	250	117	430	323	250	8	450	430	240	220	138

Curvas características

Q= Caudal en m³/h, m³/s y cfm

Pe= Presión estática en mmH₂O, Pa e inwg

CPV/EC-825-2M-1.5

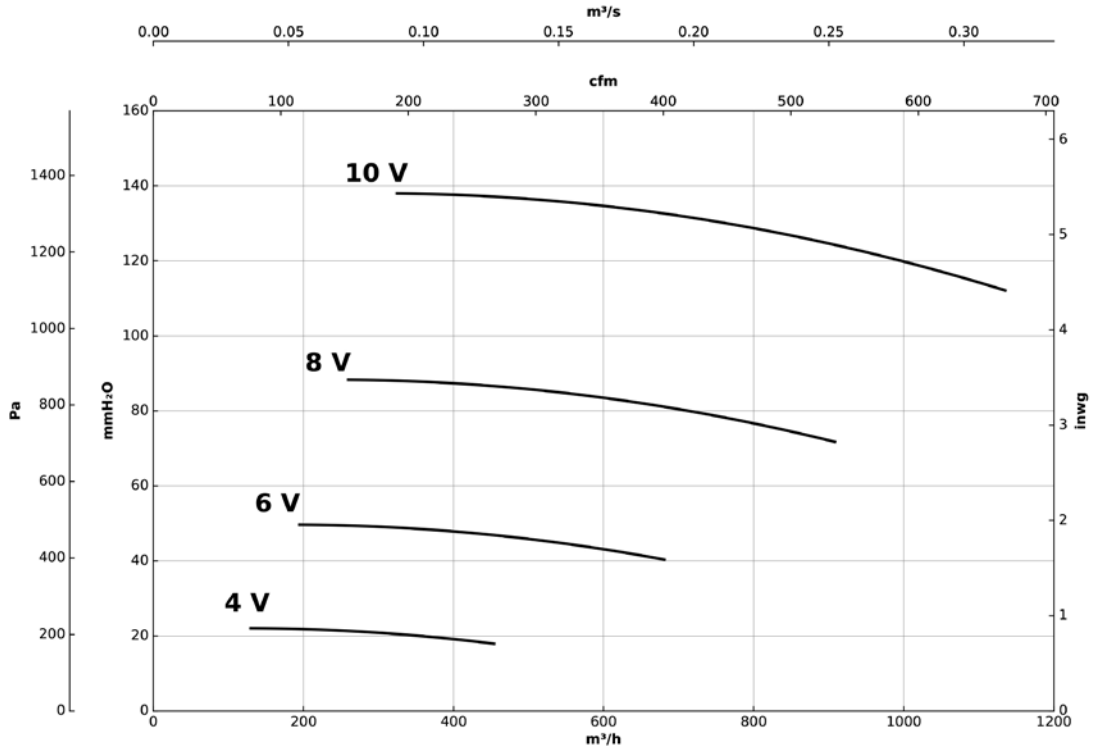

CPV/EC-1020-2M-1

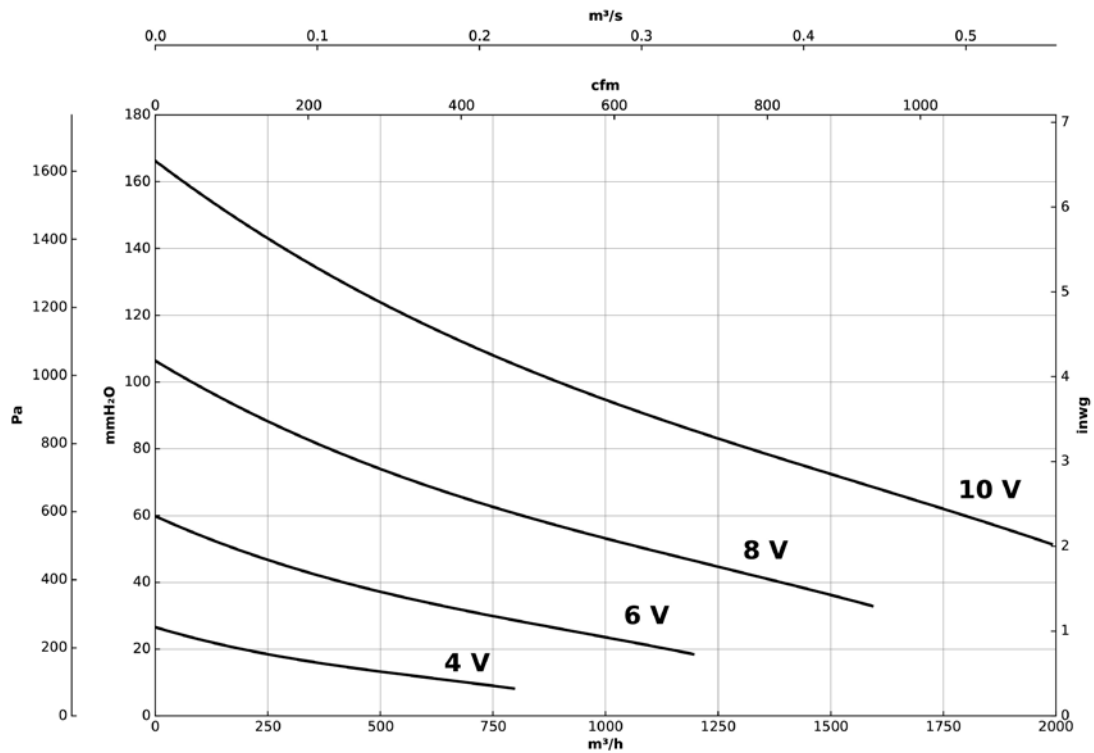

Curvas características

Q= Caudal en m³/h, m³/s y cfm

Pe= Presión estática en mmH₂O, Pa e inwg

CPV/EC-1020-4M-0.33

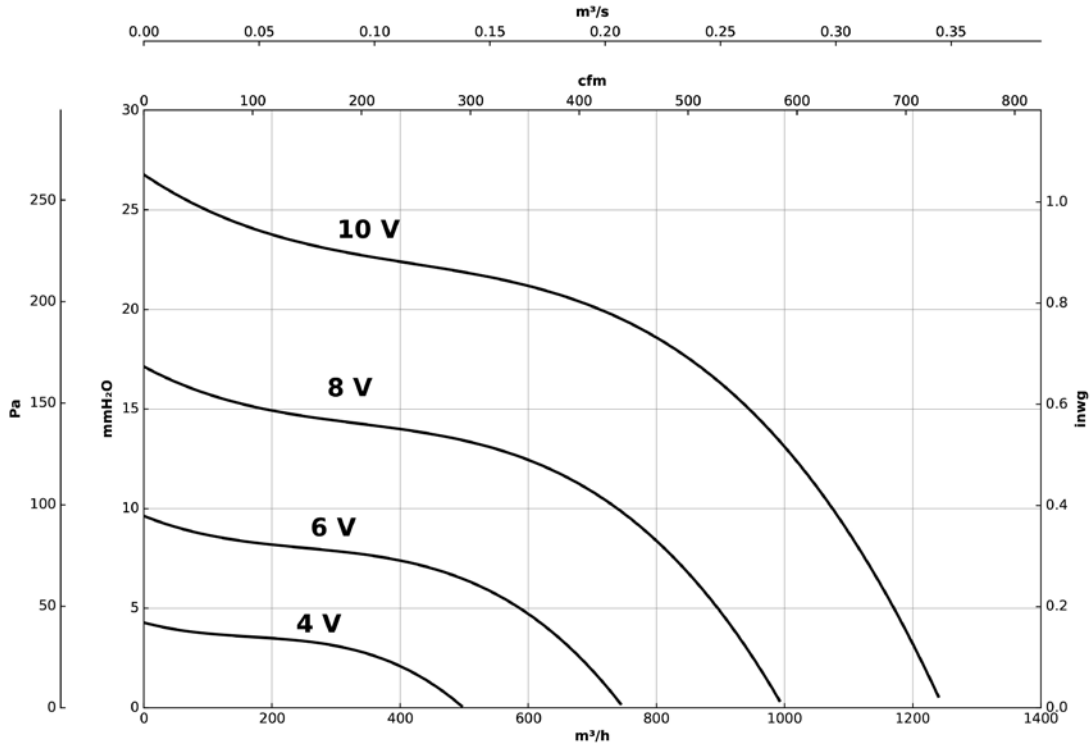

CPV/EC-1325-4M-0.5

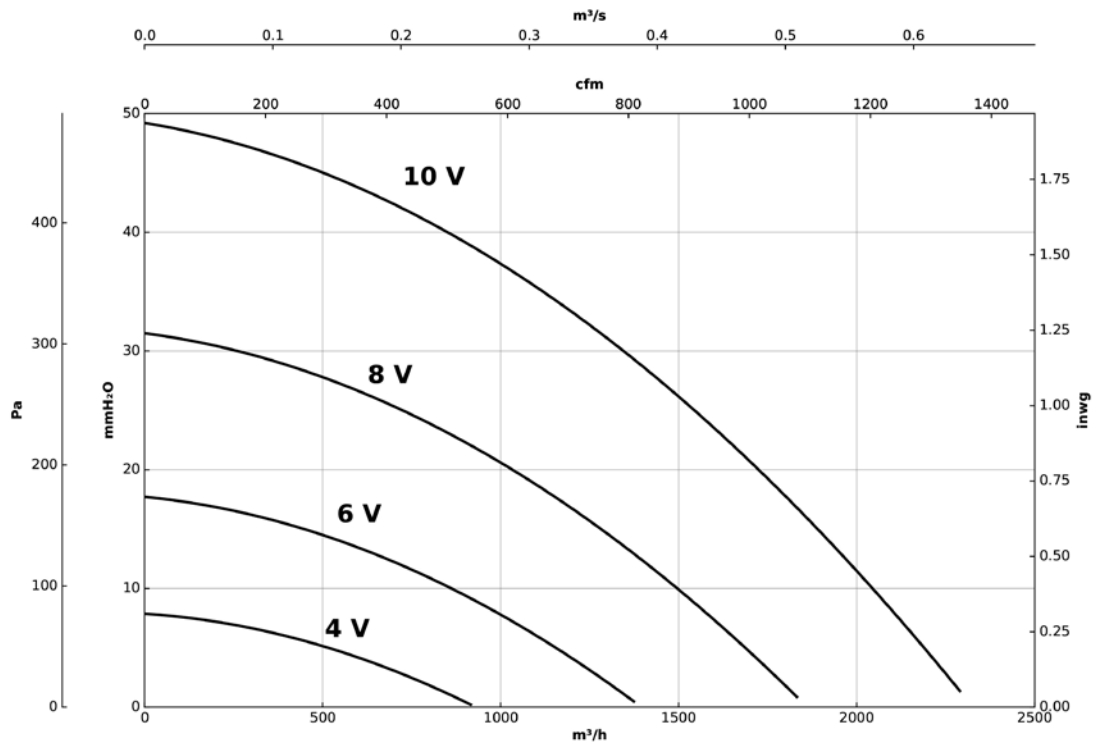

Curvas características

Q= Caudal en m³/h, m³/s y cfm

Pe= Presión estática en mmH₂O, Pa e inwg

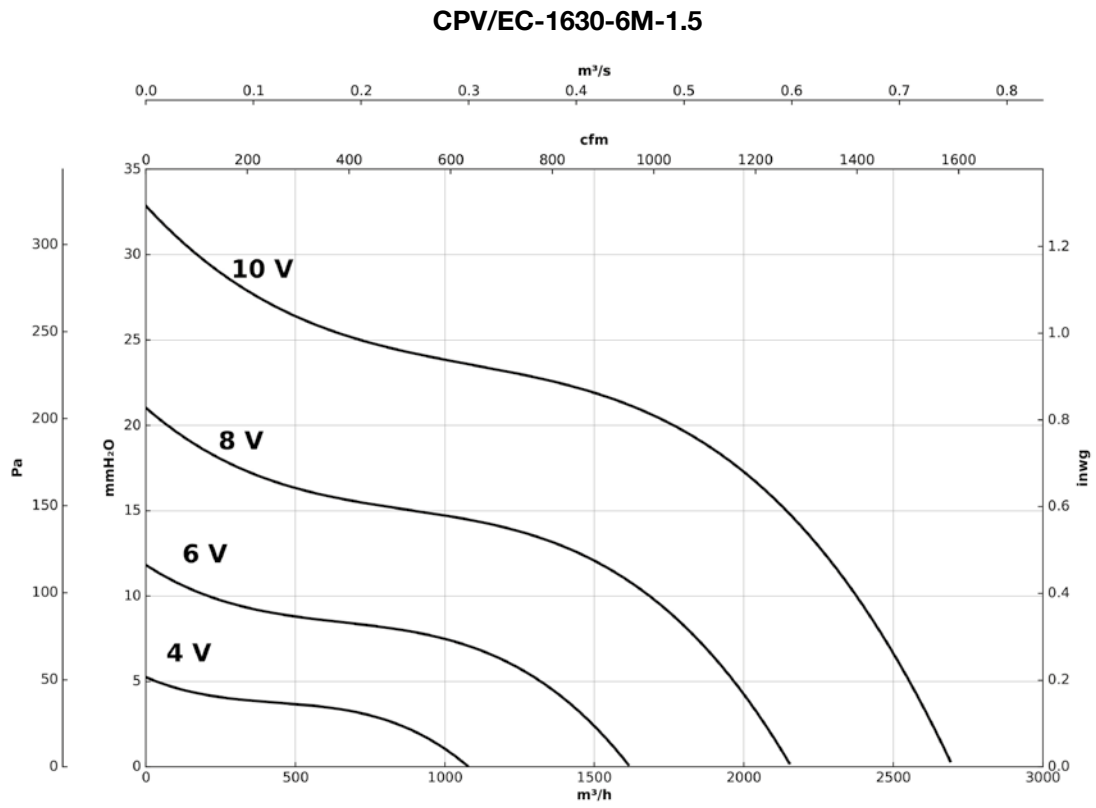

Accesorios



CKDR/EC

Unidades de extracción con puerta de gran dimensión y aislamiento acústico de 40 mm, equipadas con motor EC Technology IE5



MOTOR EC TECHNOLOGY con electrónica integrada



EC CONTROL Suministro como accesorio opcional

Unidades de extracción con puerta de gran dimensión para poder realizar el mantenimiento con gran facilidad y aislamiento acústico de 40 mm, equipadas con motor EC Technology IE5 con electrónica integrada.

Ventilador:

- Estructura en chapa de acero galvanizado.
- Aislamiento acústico de 40 mm.
- Turbina a reacción en chapa de acero.
- Dirección abertura puerta modificable gracias a sus bisagras intercambiables.
- Orientable en diferentes posiciones.
- Preparado para trabajo en continuo a 120 °C.
- Accesorio cubremotor (CM) incluido con el ventilador.

Motor:

- Motores EC Technology de alta eficiencia con electrónica integrada, regulables mediante 0-10 V o 4-20 mA.
- Motores con eficiencia IE5, clase F y protección IP55.

- Monofásico 230 V 50/60 Hz.
- Temperatura de trabajo: -25 °C +60 °C.

EC CONTROL: Se suministra como accesorio opcional. Cuadro de control para sistemas de ventilación con motores EC Technology que lleven la electrónica integrada en el propio motor. Con las siguientes características:

- CPC: Control de presión constante.
- CFC: Control de caudal constante.
- DAY/NIGHT: Ajuste de doble consigna de presión según momento del día.
- Sensor externo: Compatible con sensor de temperatura, humedad, calidad de aire o CO.
- Equipo preconfigurado en modo presión constante con set point de 100 Pa.

Acabado:

- Anticorrosivo en chapa de acero galvanizado.

Código de pedido

CKDR/EC – 280 – 2M – 1 – IE5

CKDR/EC: Unidades de extracción con puerta de gran dimensión y aislamiento acústico de 40 mm, equipadas con motor EC Technology IE5

Tamaño turbina

Número de polos motor
2=2900 r/min 50 Hz
4=1400 r/min 50 Hz

M = Monofásico

Potencia motor (CV)

Motor IE5

Características técnicas

Modelo	Velocidad (r/min)	Intensidad máxima admisible (A) 230V	Potencia eléctrica máx. (kW)	Caudal máximo (m³/h)	Nivel de presión sonora dB (A)	Peso aprox. (Kg)	According ErP*
CKDR/EC-280-2M-1 IE5	2825	5,9	0,75	2090	71	38	2020
CKDR/EC-315-2M-1,5 IE5	2830	8,7	1,10	3900	72	55	2020
CKDR/EC-355-4M-0.5 IE5	1400	3,4	0,37	2670	60	71	2020
CKDR/EC-400-4M-0.75 IE5	1400	4,8	0,55	3770	56	71	2020
CKDR/EC-450-4M-1 IE5	1410	5,8	0,75	5020	60	77	2020
CKDR/EC-500-4M-1.5 IE5	1455	8,9	1,10	7440	62	106	2020

* Según borrador ErP 2020



Erp. (Energy Related Products)

Información de la Directiva 2009/125/EC descargable desde la web de SODECA o programa de selección QuickFan

Características acústicas

Los valores indicados, se determinan mediante medidas de nivel de presión y potencia sonora en dB(A) obtenidas en campo libre a una distancia equivalente a dos veces la envergadura del ventilador más el diámetro de la turbina, con un mínimo de 1,5 m.

Espectro de potencia sonora Lw(A) en dB(A) por banda de frecuencia en Hz

	63	125	250	500	1000	2000	4000	8000		63	125	250	500	1000	2000	4000	8000
CKDR/EC-280-2M-1	53	67	73	74	76	77	73	71	CKDR/EC-400-4M-0.75	41	60	62	63	65	64	58	53
CKDR/EC-315-2M-1.5	50	67	77	77	79	79	74	71	CKDR/EC-450-4M-1	45	66	67	67	68	69	64	58
CKDR/EC-355-4M-0.5	43	62	64	65	68	67	61	55	CKDR/EC-500-4M-1.5	49	68	64	69	74	68	63	60

Dimensiones mm

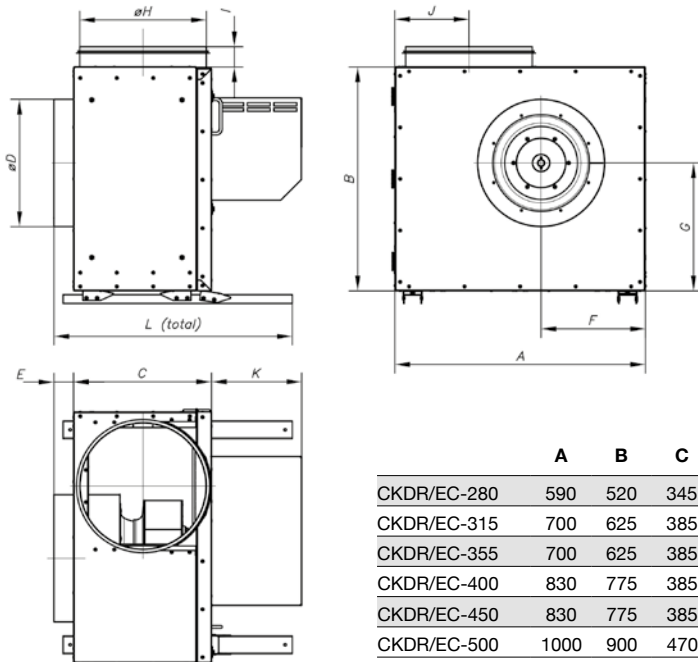

	A	B	C	ØD	E	F	G	ØH	I	J	K	L
CKDR/EC-280	590	520	345	315	52	245	290	315	48	192,5	210	612
CKDR/EC-315	700	625	385	355	55	290	356	355	56	207	210	665
CKDR/EC-355	700	625	385	355	55	290	356	355	56	207	188	665
CKDR/EC-400	830	775	385	355	55	354	418	355	56	212	209	660
CKDR/EC-450	830	775	385	355	55	354	418	355	56	212	229	660
CKDR/EC-500	1000	900	470	400	75	420	505	400	75	244	229	865

Accesorios



Curvas características

Q= Caudal en m³/h, m³/s y cfm

Pe= Presión estática en mmH₂O, Pa e inwg

CKDR-280-2M-1 IE5

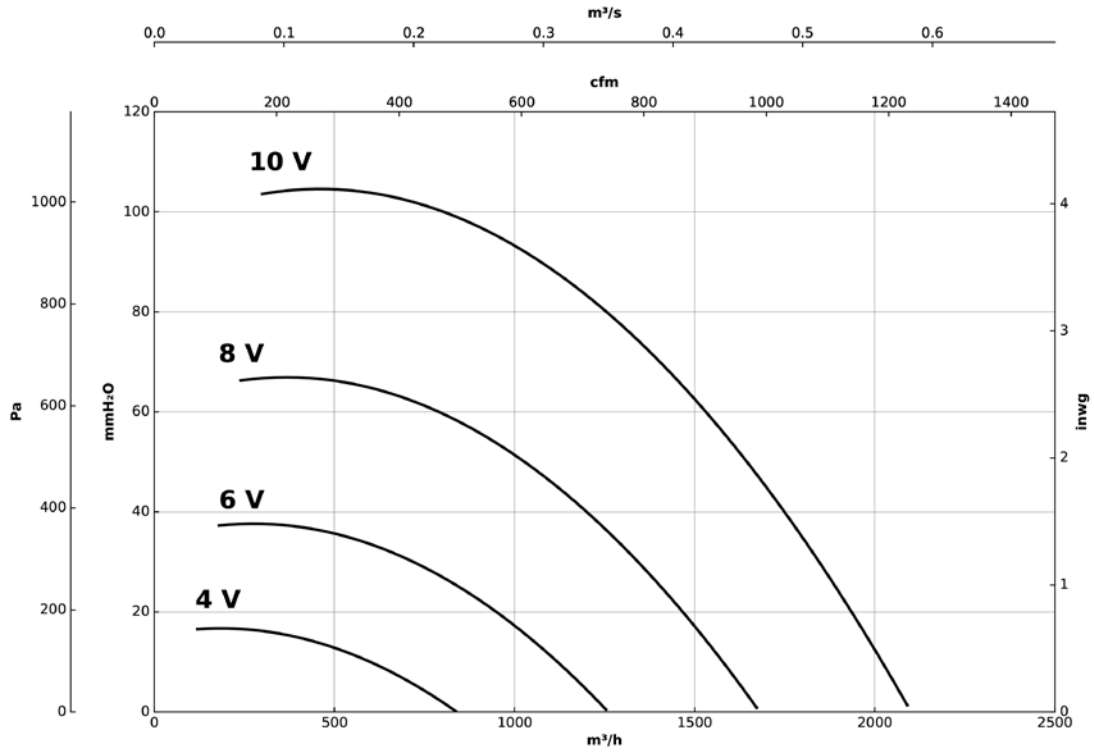

CKDR-315-2M-1,5 IE5

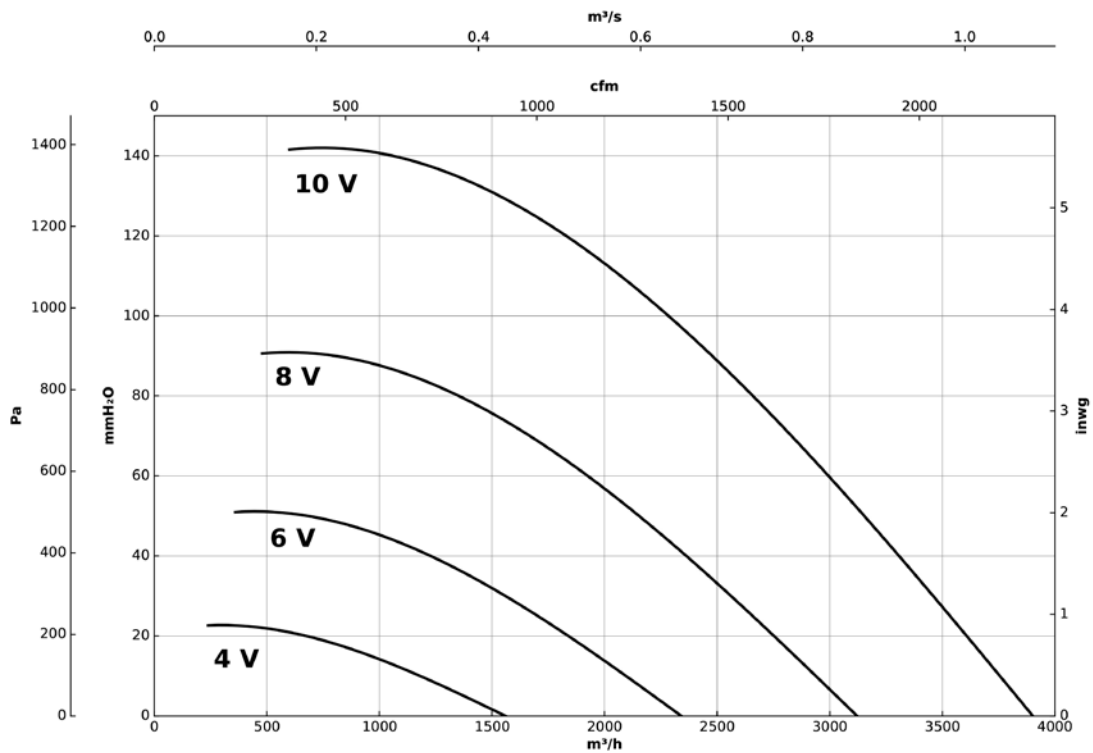

Curvas características

Q= Caudal en m³/h, m³/s y cfm

Pe= Presión estática en mmH₂O, Pa e inwg

CKDR-355-4M-0.5 IE5

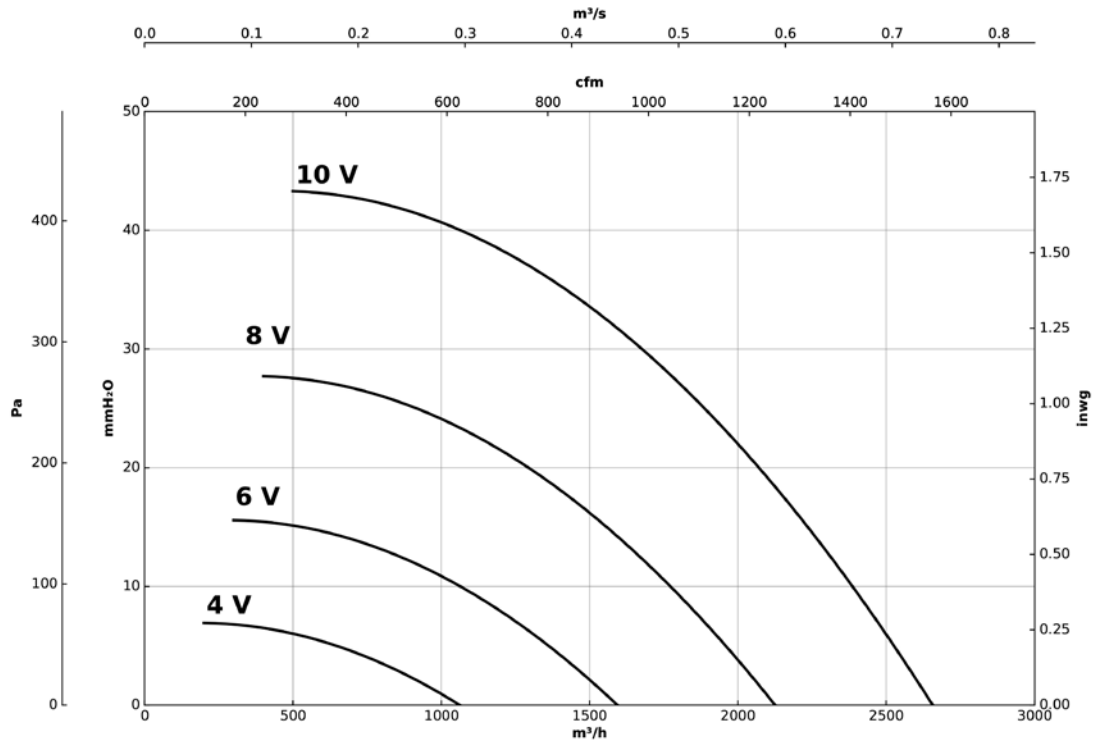

CKDR-400-4M-0.75 IE5

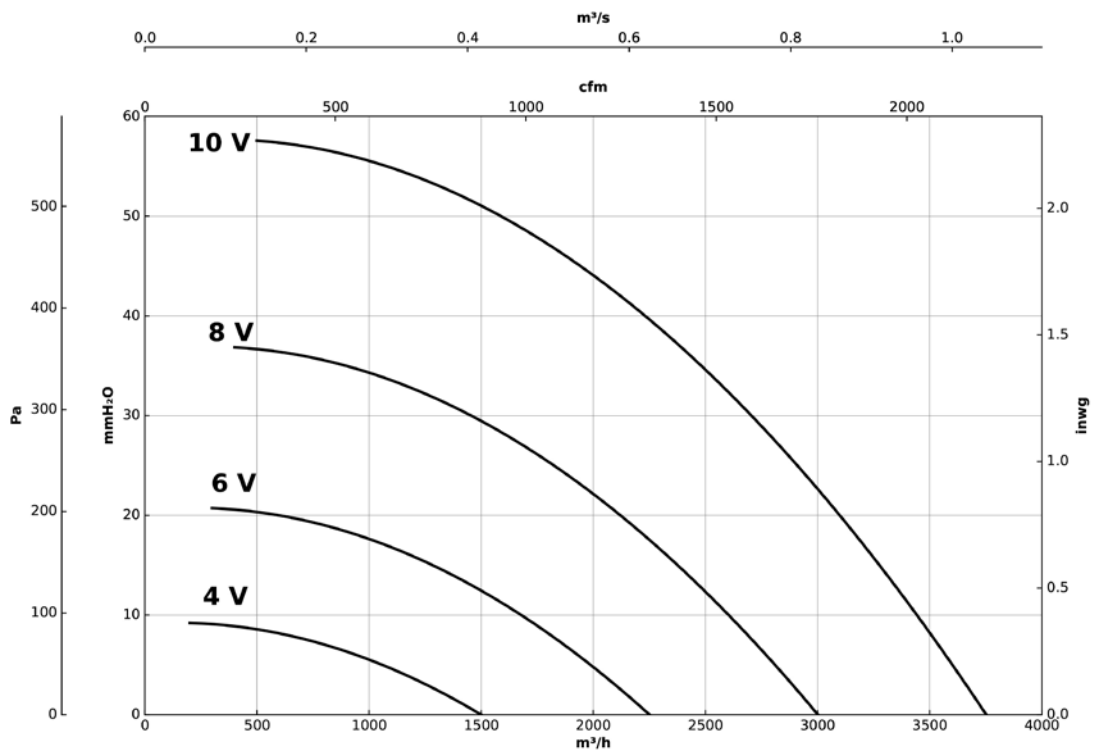

Curvas características

Q= Caudal en m³/h, m³/s y cfm

Pe= Presión estática en mmH₂O, Pa e inwg

CKDR-450-4M-1 IE5

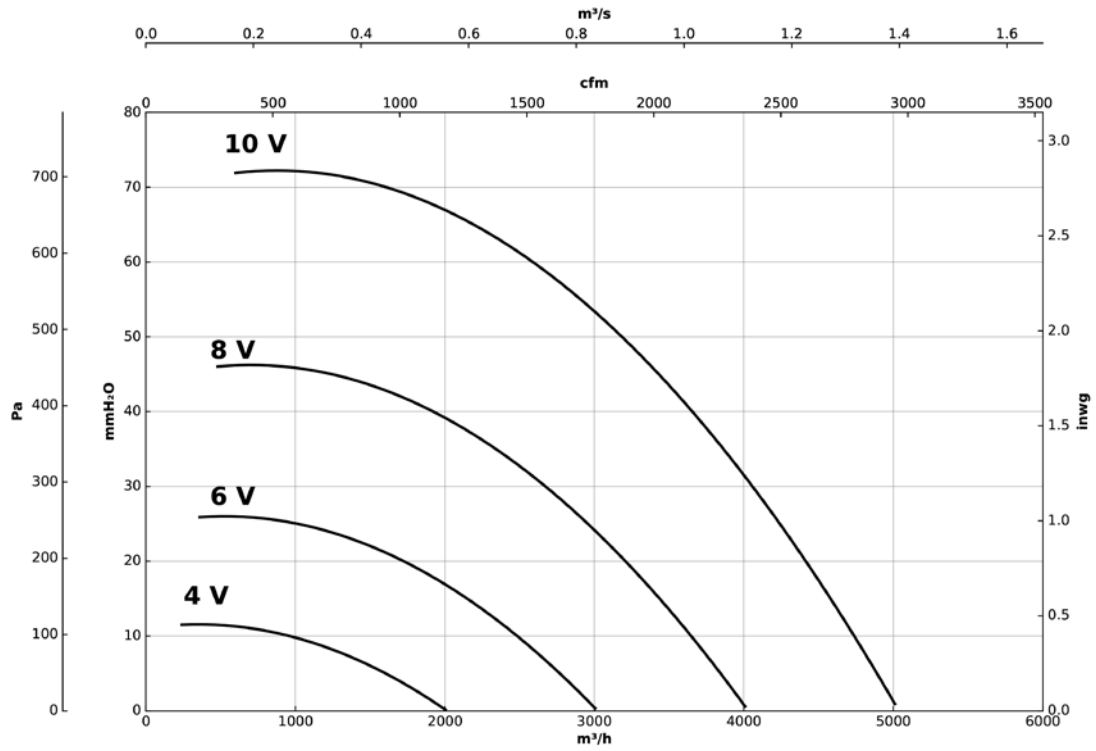

CKDR-500-4M-1.5 IE5

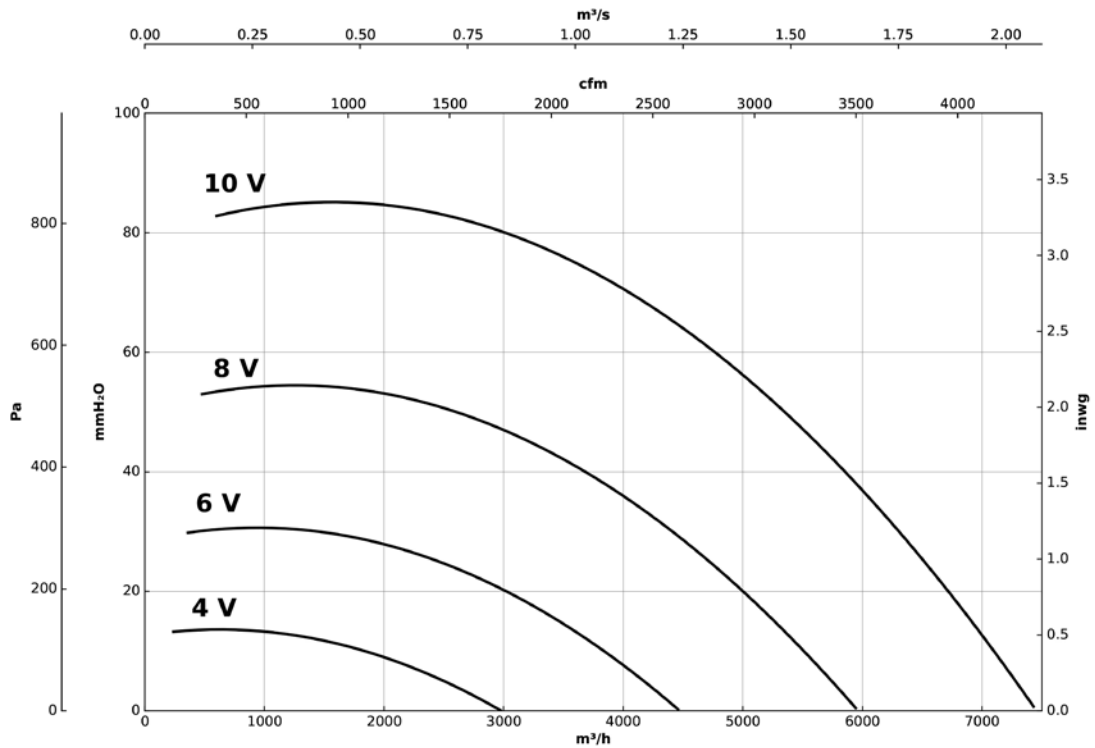

CJLINE/EC



Unidades de extracción de aire con entrada y salida lineal, equipadas con motor EC Technology IE5



MOTOR EC TECHNOLOGY con electrónica integrada



EC CONTROL
Suministro como accesorio opcional

Unidades de extracción de aire con entrada y salida lineal, equipadas con motor EC Technology IE5 con electrónica integrada.

Ventilador:

- Estructura en chapa de acero galvanizado.
- Turbina a reacción en chapa de acero.
- Dirección aire sentido lineal.

Motor:

- Motores EC Technology de alta eficiencia con electrónica integrada, regulables mediante 0-10 V o 4-20 mA.
- Motores con eficiencia IE5, clase F y protección IP55.
- Monofásico 230 V 50/60 Hz.
- Temperatura de trabajo: -20 °C +60 °C.

EC CONTROL: Se suministra como accesorio opcional. Cuadro de control para sistemas de ventilación con motores EC Technology que lleven la electrónica integrada en el propio motor. Con las siguientes características:

- CPC: Control de presión constante.
- CFC: Control de caudal constante.
- DAY/NIGHT: Ajuste de doble consigna de presión según momento del día.
- Sensor externo: Compatible con sensor de temperatura, humedad, calidad de aire o CO.
- Equipo preconfigurado en modo presión constante con set point de 100 Pa.

Acabado:

- Anticorrosivo en chapa de acero galvanizado.

Código de pedido

CJLINE/EC – 1131 – 4M – 0.33 – IE5

CJLINE/EC: Unidades de extracción de aire con entrada y salida lineal, equipadas con motor EC Technology IE5

Tamaño turbina

Número de polos motor
4=1400 r/min 50 Hz
6=900 r/min 50 Hz

M = Monofásico

Potencia motor (CV)

Motor IE5

Características técnicas

Modelo	Velocidad (r/min)	Intensidad máxima admisible (A) 230V	Potencia eléctrica máx. (kW)	Caudal máximo (m³/h)	Nivel de presión sonora dB (A)	Peso aprox. (Kg)	According ErP
CJLINE/EC-1131-4M-0.33 IE5	1370	2,3	0,25	1980	51	42	2018
CJLINE/EC-1235-4M-0.33 IE5	1370	2,3	0,25	2820	56	54	2018
CJLINE/EC-1640-4M-0.75 IE5	1385	4,8	0,55	4430	61	76	2018
CJLINE/EC-1845-4M-1.5 IE5	1455	8,9	1,10	6300	65	87	2018
CJLINE/EC-1856-6M-1 IE5	945	4,3	0,75	8100	59	135	2018
CJLINE/EC-2063-6M-1 IE5	945	4,3	0,75	9900	61	188	2018



Erp. (Energy Related Products)

Información de la Directiva 2009/125/EC descargable desde la web de SODECA o programa de selección QuickFan

Características acústicas

Los valores indicados, se determinan mediante medidas de nivel de presión y potencia sonora en dB(A) obtenidas en campo libre a una distancia equivalente a dos veces la envergadura del ventilador más el diámetro de la turbina, con un mínimo de 1,5 m.

Espectro de potencia sonora Lw(A) en dB(A) por banda de frecuencia en Hz

	63	125	250	500	1000	2000	4000	8000
CJLINE/EC-1131-4M	42	51	57	56	60	60	52	46
CJLINE/EC-1235-4M	49	58	64	63	67	66	59	53
CJLINE/EC-1640-4M	56	62	67	68	71	73	65	59
CJLINE/EC-1845-4M	60	66	71	72	75	77	69	63
CJLINE/EC-1856-6M	58	64	69	70	73	72	65	60
CJLINE/EC-2063-6M	60	66	72	72	76	76	68	61

Dimensiones mm

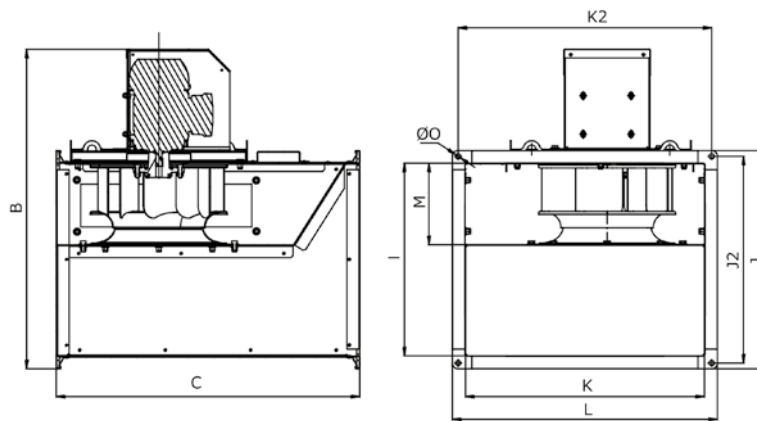

	B	C	I	J	J2	K	K2	L	M2	ØO
CJLINE/EC-1131-4M	783	710	451	510	483	561	593	620	194	12
CJLINE/EC-1235-4M	833	800	501	560	533	621	653	680	222	12
CJLINE/EC-1640-4M	896	900	561	620	593	711	743	770	244	12
CJLINE/EC-1845-4M	965	1000	631	690	663	801	833	860	277	12
CJLINE/EC-1856-6M	1133	1250	801	860	833	1001	1033	1060	348	12
CJLINE/EC-2063-6M	1242	1400	900	980	940	1124	1165	1205	410	14

Accesorios



Curvas características

Q= Caudal en m³/h, m³/s y cfm

Pe= Presión estática en mmH₂O, Pa e inwg

CJLINE/EC-1131-4M

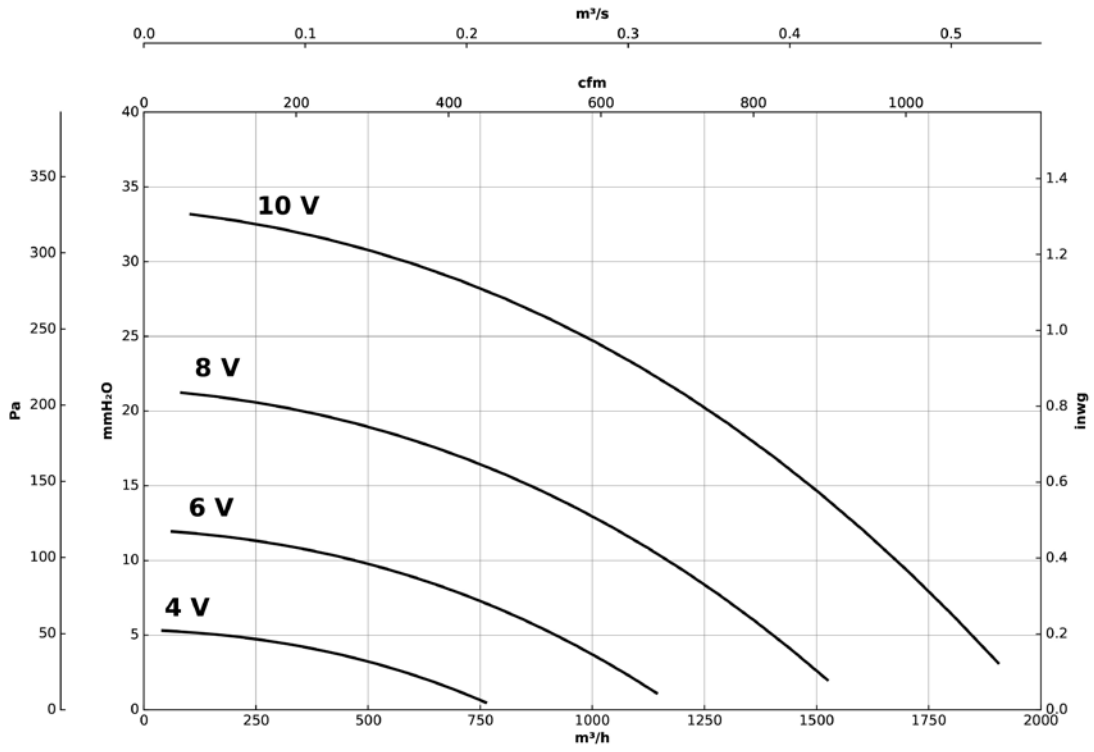

CJLINE/EC-1235-4M

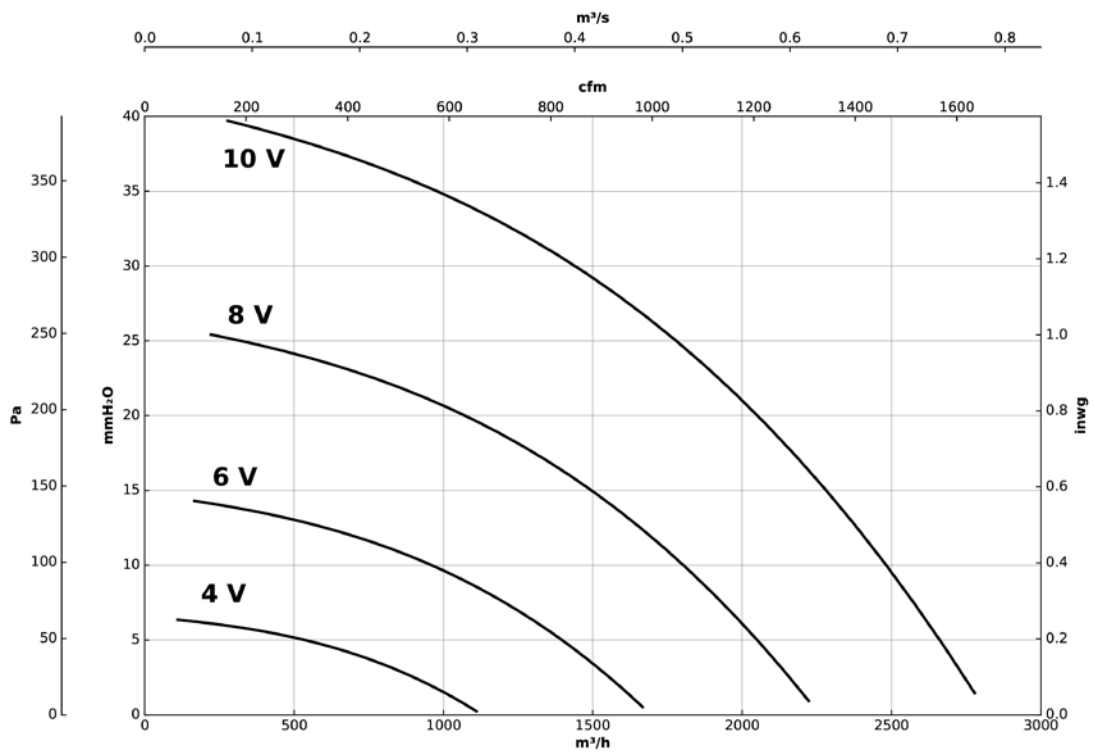

Curvas características

Q= Caudal en m³/h, m³/s y cfm

Pe= Presión estática en mmH₂O, Pa e inwg

CJLINE/EC-1640-4M

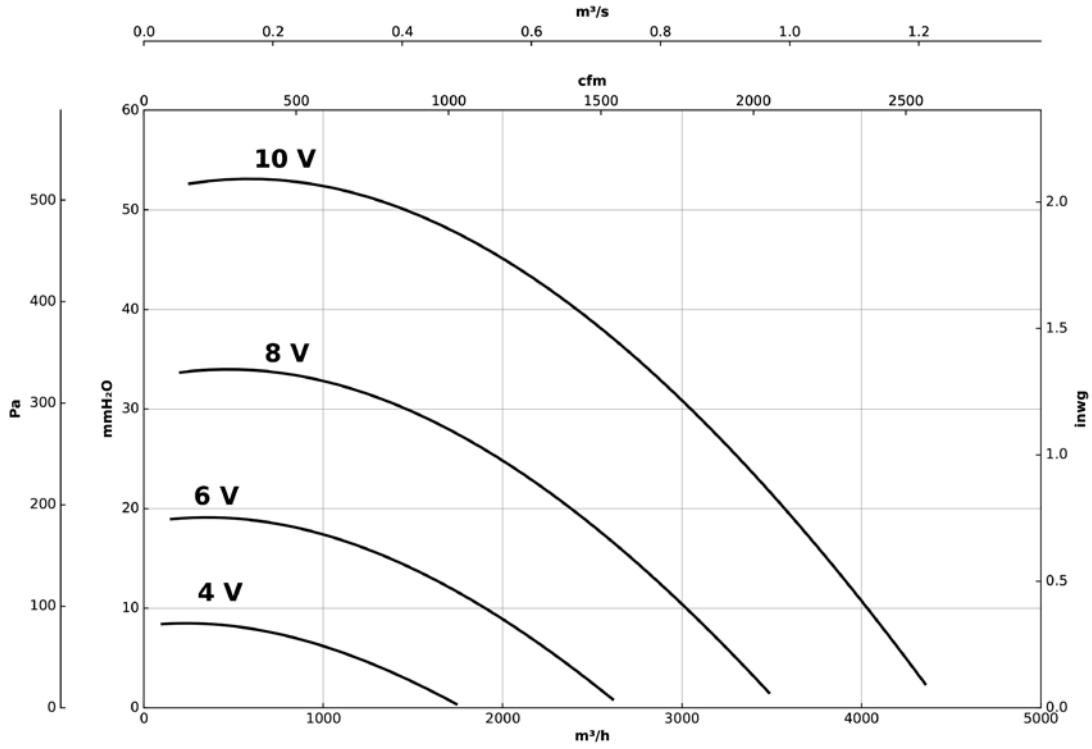

CJLINE/EC-1845-4M

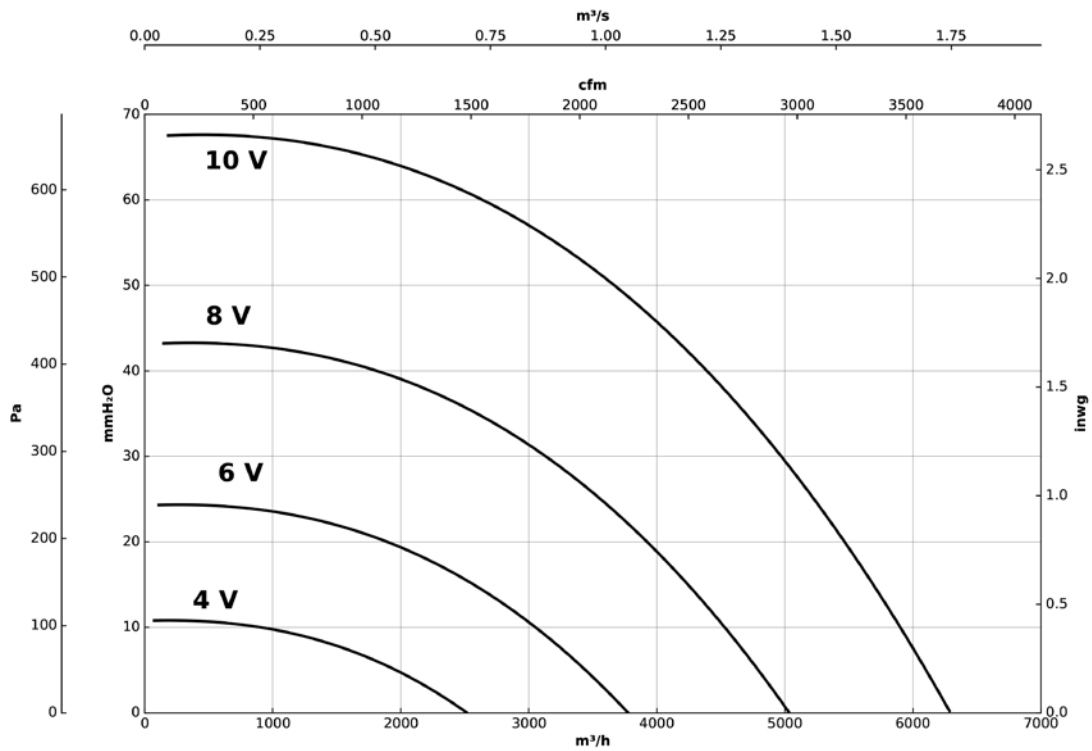

Curvas características

Q= Caudal en m³/h, m³/s y cfm

Pe= Presión estática en mmH₂O, Pa e inwg

CJLINE/EC-1856-6M

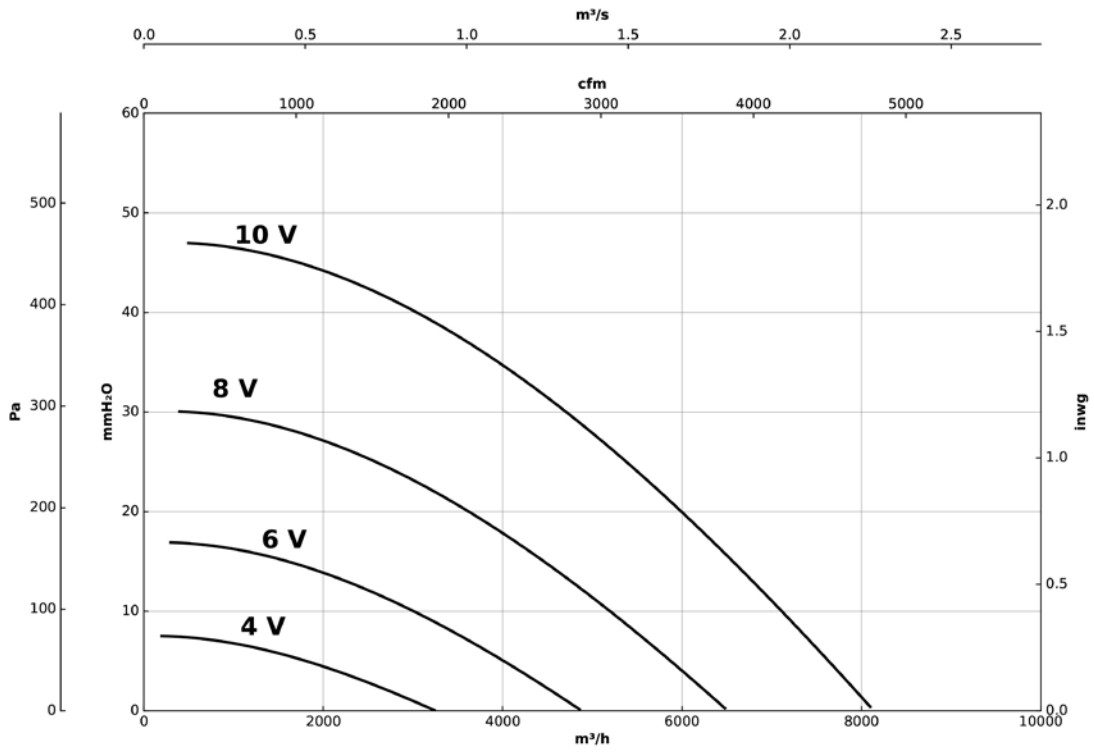

CJLINE/EC-2063-4M

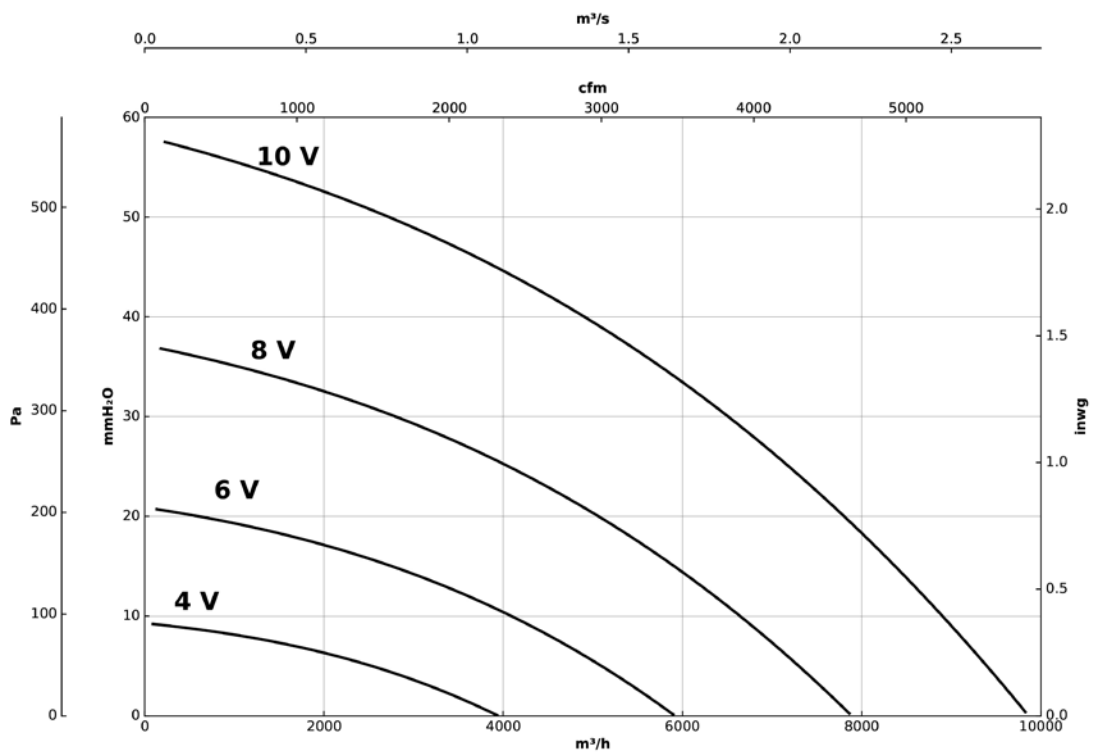

HT/EC

Extractores helicoidales de tejado con base plana, con motor EC Technology IE5



HT/EC-45...63



HT/EC-71...100



MOTOR EC TECHNOLOGY con electrónica integrada



EC CONTROL Suministro como accesorio opcional

Extractores helicoidales de tejado, con hélice de plástico reforzada en fibra de vidrio, con base plana, equipados con motor EC Technology IE5 con electrónica integrada, especialmente diseñados para obtener una alta eficiencia energética.

Ventilador:

- Base soporte en chapa de acero galvanizada pintada.
- Hélice en poliamida 6 reforzada con fibra de vidrio.
- Rejilla de protección antipájaros.
- Sombrero deflector antilluvia en chapa de acero galvanizada pintada, con protección anticorrosiva.
- Dirección aire motor-hélice.

Motor:

- Motores EC Technology de alta eficiencia con electrónica integrada, regulables mediante 0-10 V o 4-20 mA.
- Motores con eficiencia IE5, clase F y protección IP55.
- Monofásico 230 V 50/60 Hz y trifásico 400 V 50/60 Hz.
- Temperatura de trabajo: -25 °C +60 °C.

EC CONTROL: Se suministra como accesorio opcional. Cuadro de control para sistemas de ventilación con motores EC Technology que lleven la electrónica integrada en el propio motor. Con las siguientes características:

- CPC: Control de presión constante.
- CFC: Control de caudal constante.
- DAY/NIGHT: Ajuste de doble consigna de presión según momento del día.
- Sensor externo: Compatible con sensor de temperatura, humedad, calidad de aire o CO.
- Equipo preconfigurado en modo presión constante con set point de 100 Pa.

Acabado:

- Anticorrosivo en resina de poliéster polimerizada a 190 °C, previo desengrase con tratamiento nanotecnológico libre de fosfatos.

Código de pedido

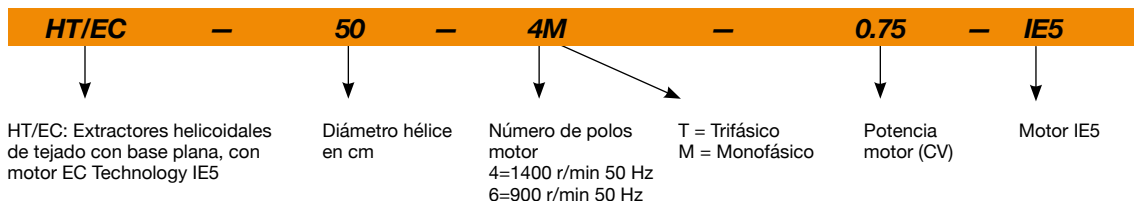

Características técnicas

Modelo	Velocidad (r/min)	Intensidad máxima admisible (A)		Potencia eléctrica máx. (kW)	Caudal máximo (m³/h)	Nivel de presión sonora dB (A)		Peso aprox. (Kg)	According ErP
		230V	400V			Aspiración	Descarga		
HT/EC-45-4M-0.5 IE5	1400	3,4		0,37	6500	55	54	50	2018
HT/EC-50-4M-0.75 IE5	1350	4,8		0,55	8500	59	57	62	2018
HT/EC-56-4M-1 IE5	1420	5,8		0,75	9800	61	57	63	2018
HT/EC-63-4M-1.5 IE5	1455	8,9		1,10	14000	63	59	94	2018
HT/EC-71-4M-1.5 IE5	1440	8,9		1,10	18000	69	67	109	2018
HT/EC-80-4T-3 IE5	1435		5,9	2,20	26200	73	70	163	2018
HT/EC-90-4T-5.5 IE5	1450		10,6	4,00	31500	78	75	210	2018
HT/EC-100-6T-2 IE5	950		2,9	1,50	25000	71	68	220	2018
HT/EC-100-6T-3 IE5	950		7,5	2,20	28200	75	72	231	2018



Erp. (Energy Related Products)

Información de la Directiva 2009/125/EC descargable desde la web de SODECA o programa de selección QuickFan

Características acústicas

Los valores indicados, se determinan mediante medidas de nivel de presión y potencia sonora en dB(A) obtenidas en campo libre a una distancia equivalente a dos veces la envergadura del ventilador más el diámetro de la hélice, con un mínimo de 1,5 m.

Espectro de potencia sonora Lw(A) en dB(A) por banda de frecuencia en Hz

Valores tomados a la aspiración con caudal máximo (Qmax)

HT/EC-45-4M	32	49	61	69	74	74	70	63
HT/EC-50-4M	36	53	65	73	78	78	74	67
HT/EC-56-4M	38	55	67	75	80	80	76	69
HT/EC-63-4M	40	57	69	77	82	82	78	71
HT/EC-71-4M	46	63	75	83	88	88	84	77
HT/EC-80-4T	57	78	85	90	93	89	82	71
HT/EC-90-4T	61	82	89	94	97	93	86	75
HT/EC-100-6T-2	55	76	83	88	91	87	80	69
HT/EC-100-6T-3	59	80	87	92	95	91	84	73

Valores tomados a la descarga con caudal máximo (Qmax)

HT/EC-45-4M	30	47	59	67	72	72	68	61
HT/EC-50-4M	34	51	63	71	76	76	72	65
HT/EC-56-4M	34	51	63	71	76	76	72	65
HT/EC-63-4M	36	53	65	73	78	78	74	67
HT/EC-71-4M	44	61	73	81	86	86	82	75
HT/EC-80-4T	54	75	82	87	90	86	79	68
HT/EC-90-4T	58	79	86	91	94	90	83	72
HT/EC-100-6T-2	52	73	80	85	88	84	77	66
HT/EC-100-6T-3	56	77	84	89	92	88	81	70

Dimensiones mm

HT/EC-45 ... 63

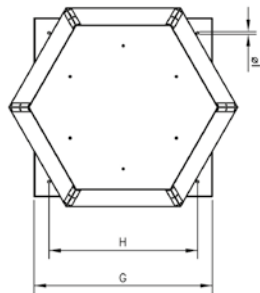
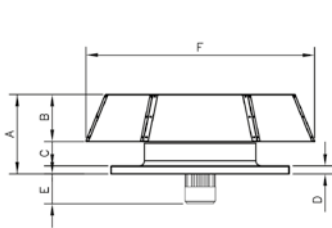

HT/EC-71 ... 100

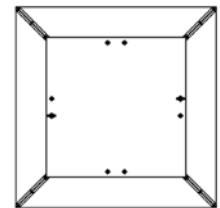
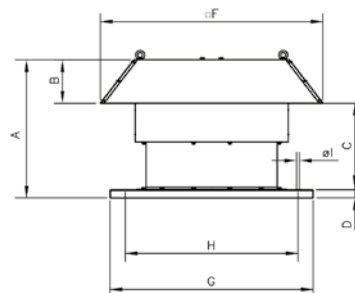

	A	B	C	D	E	F	G	H	ØI
HT/EC-45	342	202	90	50	171	923	710	590	12
HT/EC-50	373	238	85	50	193	1154	800	680	12
HT/EC-56	402	238	124	40	225	1154	800	750	14
HT/EC-63	457	277	141	40	171	1384	1000	850	14
HT/EC-71	760	195	525	40	-	1120	1000	850	14
HT/EC-80	790	215	525	50	-	1252	1150	1000	14
HT/EC-90	910	232	638	40	-	1380	1150	1000	14
HT/EC-100	1055	252	753	50	-	1527	1250	1100	14

Accesorios



INT



EC CONTROL



MTP



BTUB



MS



PA



BS



OP



S



SI-CO2 IND



SI-TEMP IND



SI-TEMP+HUMEDAD



SI-HUMEDAD



SI-MF



SI-PRESIÓN

Curvas características

Q= Caudal en m³/h, m³/s y cfm

Pe= Presión estática en mmH₂O, Pa e inwg

HT/EC-45-4M

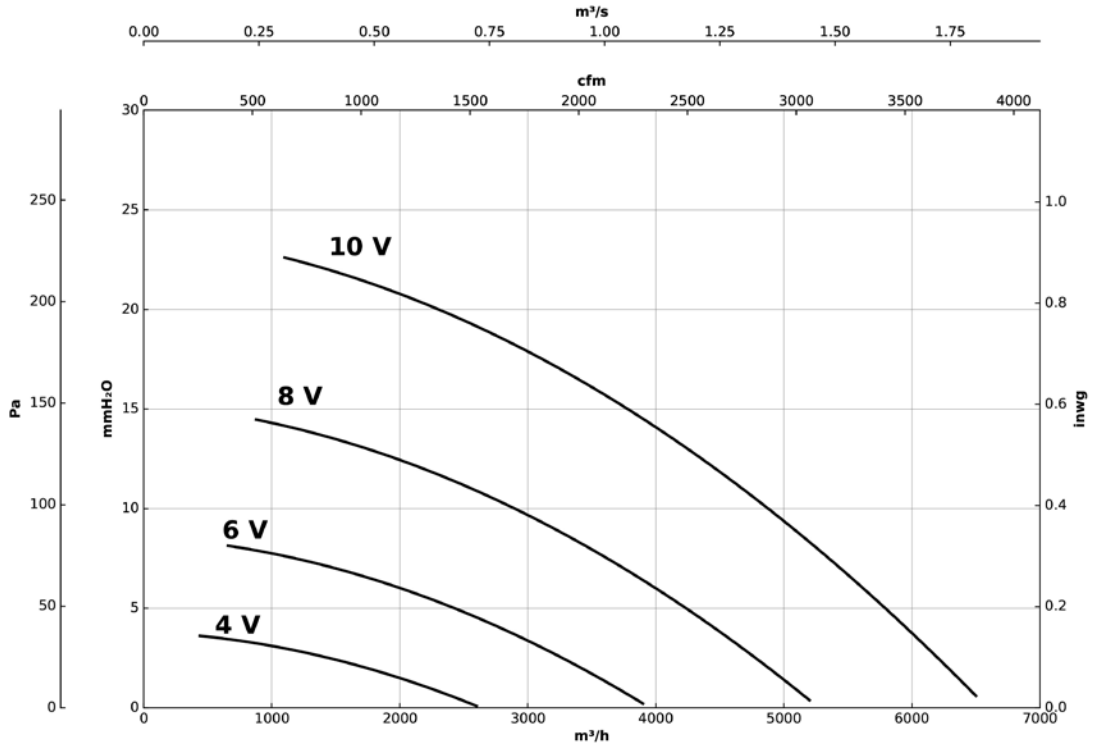

HT/EC-50-4M

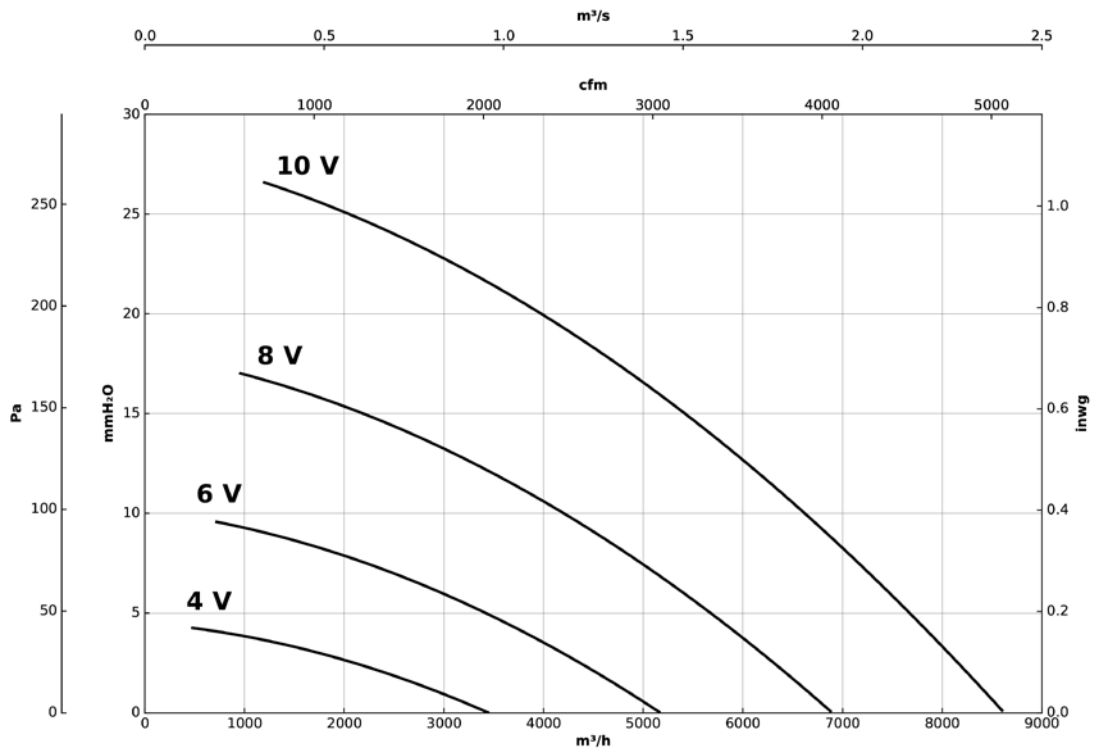

Curvas características

Q= Caudal en m³/h, m³/s y cfm

Pe= Presión estática en mmH₂O, Pa e inwg

HT/EC-56-4M

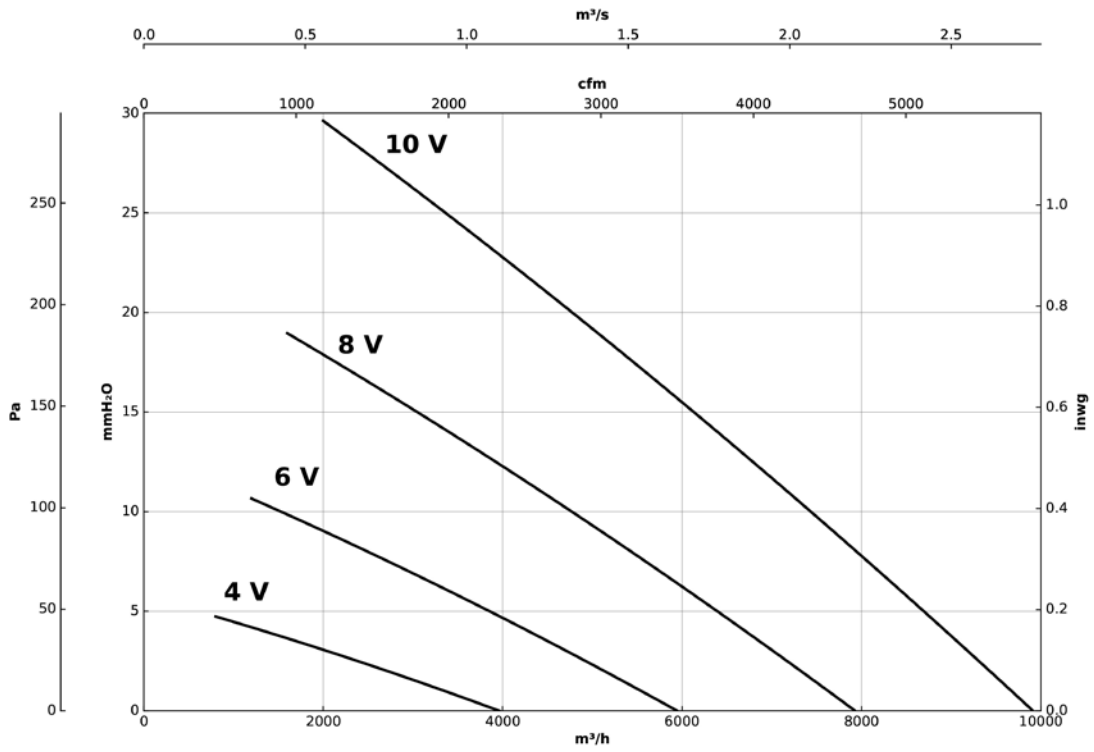

HT/EC-63-4M

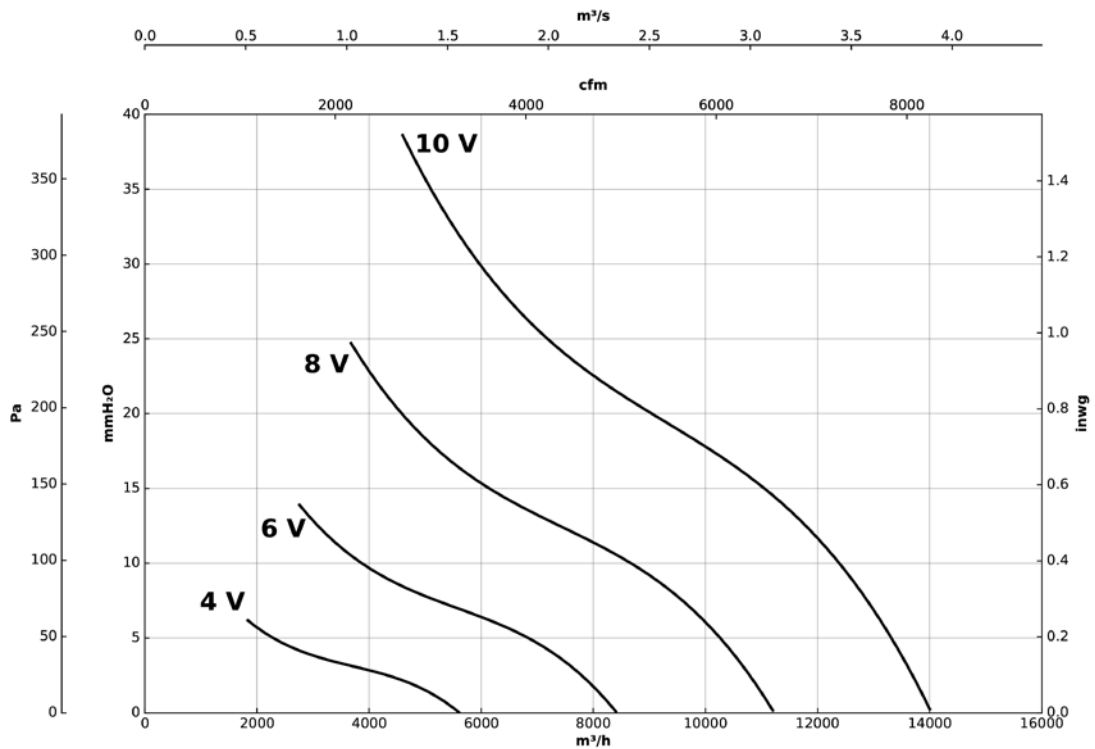

Curvas características

Q= Caudal en m³/h, m³/s y cfm

Pe= Presión estática en mmH₂O, Pa e inwg

HT/EC-71-4M

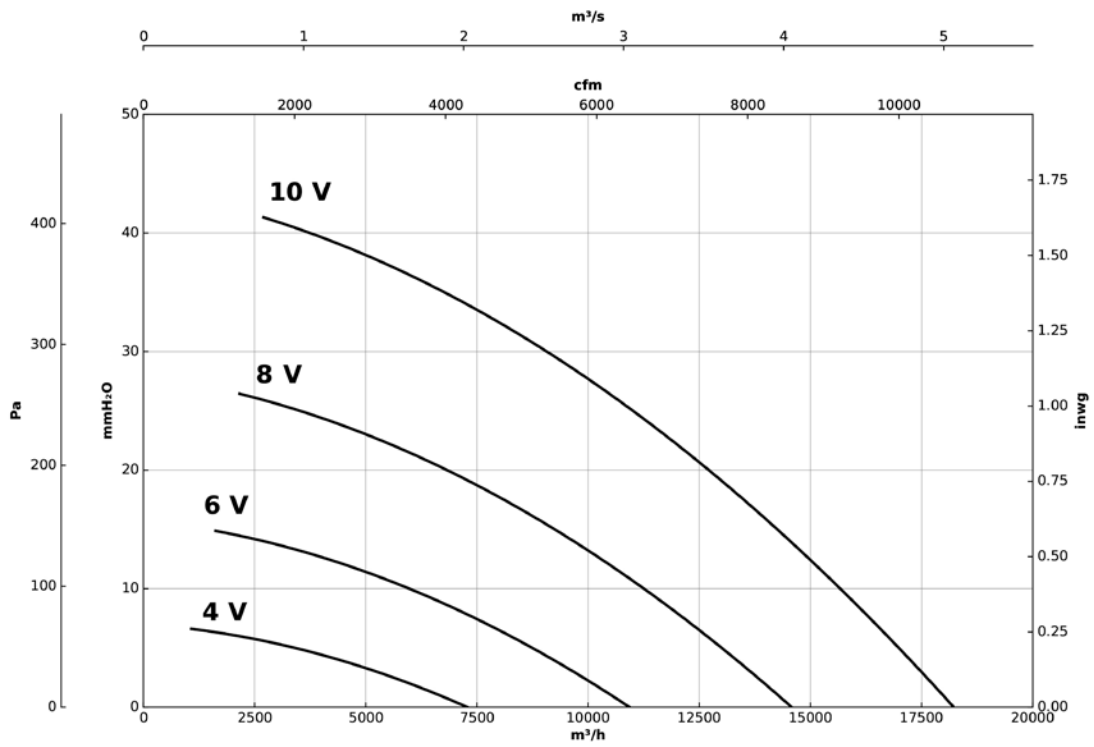

HT/EC-80-4T

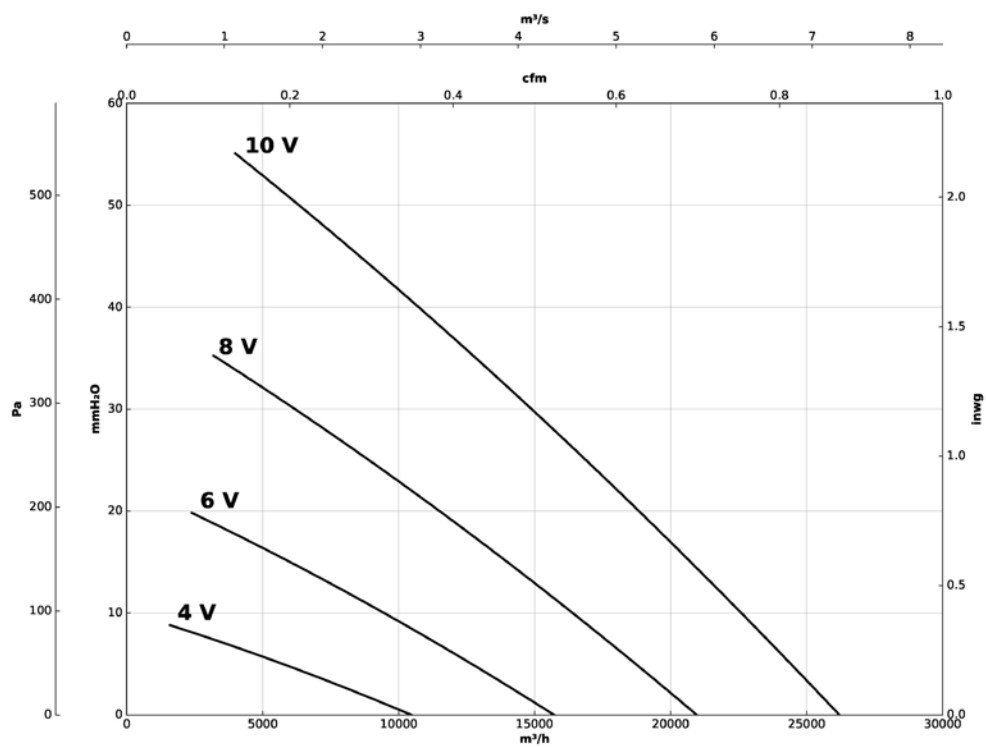

Curvas características

Q= Caudal en m³/h, m³/s y cfm

Pe= Presión estática en mmH₂O, Pa e inwg

HT/EC-90-4T

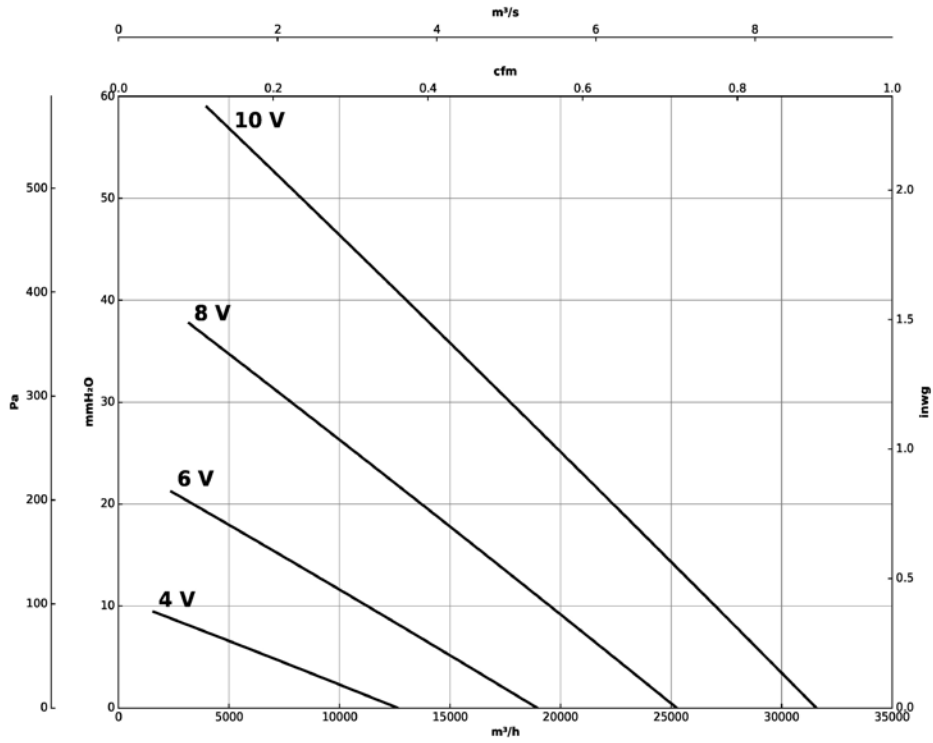

HT/EC-100-6T-2

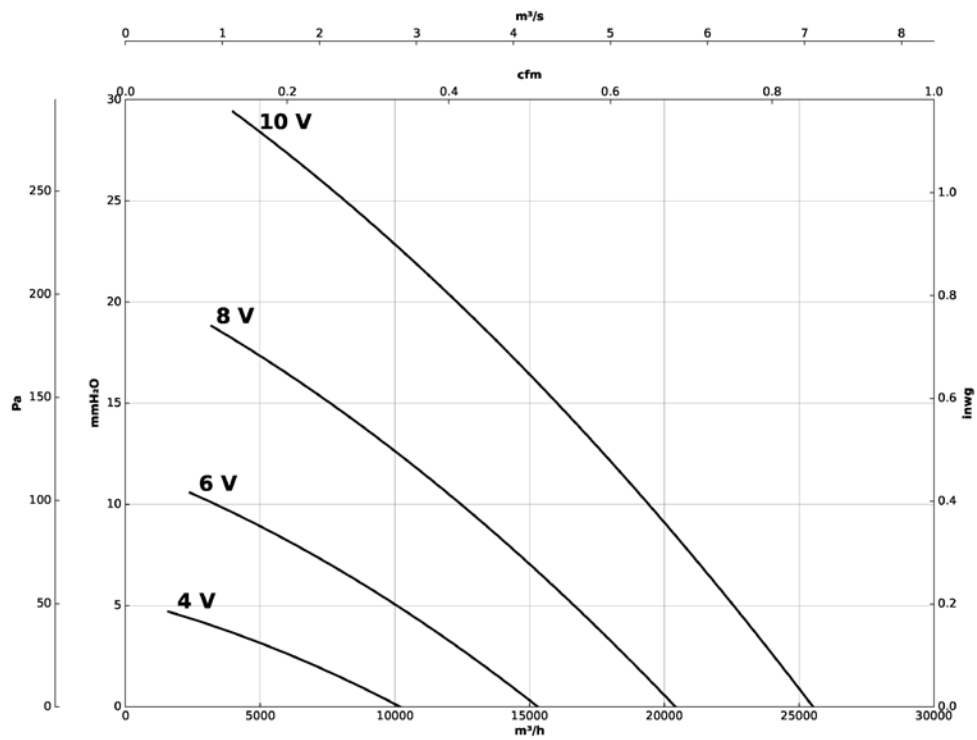

Curvas características

Q= Caudal en m³/h, m³/s y cfm

Pe= Presión estática en mmH₂O, Pa e inwg

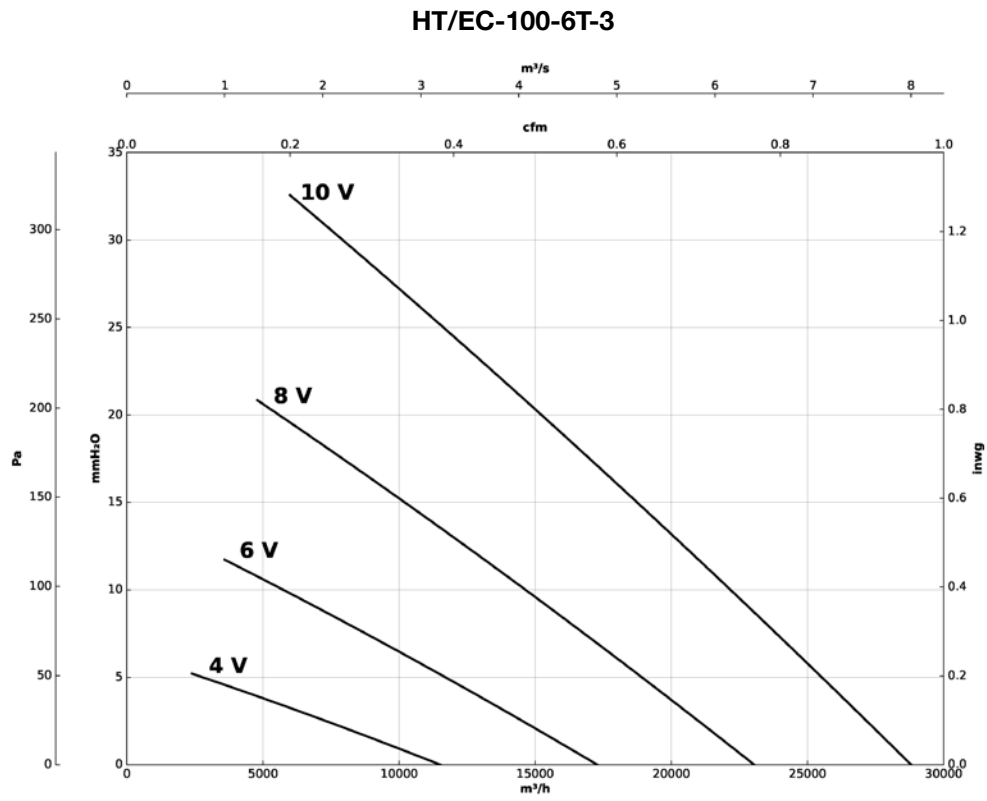

CHT/EC



Extractores centrífugos de tejado con salida de aire horizontal, con motor EC Technology IE5



MOTOR EC TECHNOLOGY con electrónica integrada



EC CONTROL Suministro como accesorio opcional

Ventilador:

- Base soporte en chapa de acero galvanizado.
- Turbina a reacción en chapa de acero galvanizado.
- Rejilla de protección antipájaros.
- Sombbrero deflector antilluvia en aluminio.
- Dirección aire motor-hélice.

Motor:

- Motores EC Technology de alta eficiencia con electrónica integrada, regulables mediante 0-10 V o 4-20 mA.
- Motores con eficiencia IE5, clase F y protección IP55.
- Monofásico 230 V 50/60 Hz.
- Temperatura de trabajo: -20 °C +60 °C.

EC CONTROL: Se suministra como accesorio opcional. Cuadro de control para sistemas de ventilación con motores EC Technology que lleven la electrónica integrada en el propio motor. Con las siguientes características:

- CPC: Control de presión constante.
- CFC: Control de caudal constante.

- DAY/NIGHT: Ajuste de doble consigna de presión según momento del día.
- Sensor externo: Compatible con sensor de temperatura, humedad, calidad de aire o CO.
- Equipo preconfigurado en modo presión constante con set point de 100 Pa.

Acabado:

- Anticorrosivo en chapa de acero galvanizado y aluminio.

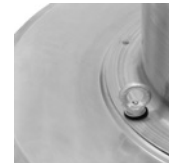

Soportes que facilitan la colocación al tejado



Código de pedido

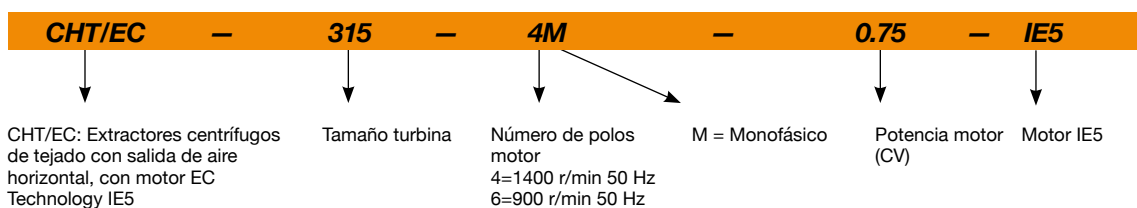

Características técnicas

Modelo	Velocidad (r/min)	Intensidad máxima admisible (A)	Potencia eléctrica máx.	Caudal máximo	Nivel de presión sonora dB (A)		Peso aprox. (Kg)	According ErP
		230V	(kW)	(m³/h)	Aspiración	Descarga		
CHT/EC-315-4M-0.75 IE5	1380	4,8	0,55	4950	48	54	39	2018
CHT/EC-400-6M-0.55 IE5	900	3,4	0,37	4500	44	50	56	2018
CHT/EC-450-6M-0.55 IE5	900	3,4	0,37	6900	47	54	59	2018



Erp. (Energy Related Products)

Información de la Directiva 2009/125/EC descargable desde la web de SODECA o programa de selección QuickFan

Características acústicas

Los valores indicados, se determinan mediante medidas de nivel de presión y potencia sonora en dB(A) obtenidas en campo libre a una distancia equivalente a dos veces la envergadura del ventilador más el diámetro de la turbina, con un mínimo de 1,5 m.

Espectro de potencia sonora Lw(A) en dB(A) por banda de frecuencia en Hz

Valores tomados a la aspiración con caudal máximo (Qmax)

	63	125	250	500	1000	2000	4000	8000
315-4M	50	56	62	62	65	68	59	53
400-6M	46	52	58	58	61	64	55	49
450-6M	50	57	62	62	66	65	58	53

Valores tomados a la descarga con caudal máximo (Qmax)

	63	125	250	500	1000	2000	4000	8000
315-4M	49	61	69	71	72	72	84	58
400-6M	45	57	65	67	68	68	60	52
450-6M	50	62	70	72	73	70	63	55

Dimensiones mm

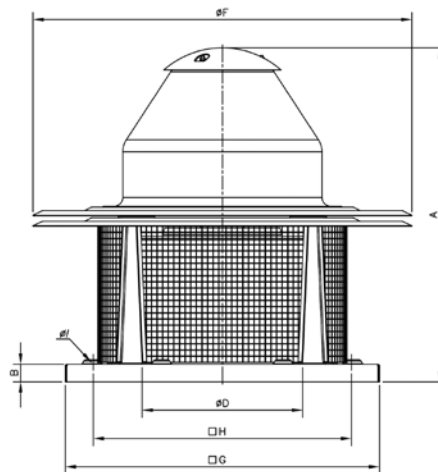

	A	B	øD*	øF	G	H	øl
CHT/EC-315-4M	670	30	355	726	560	450	12
CHT/EC-400-6M	755	40	500	856	710	590	12
CHT/EC-450-6M	770	40	500	856	710	590	12

* Diámetro nominal tubería recomendada

Curvas características

Q= Caudal en m³/h, m³/s y cfm

Pe= Presión estática en mmH₂O, Pa e inwg

CHT/EC-315-4M

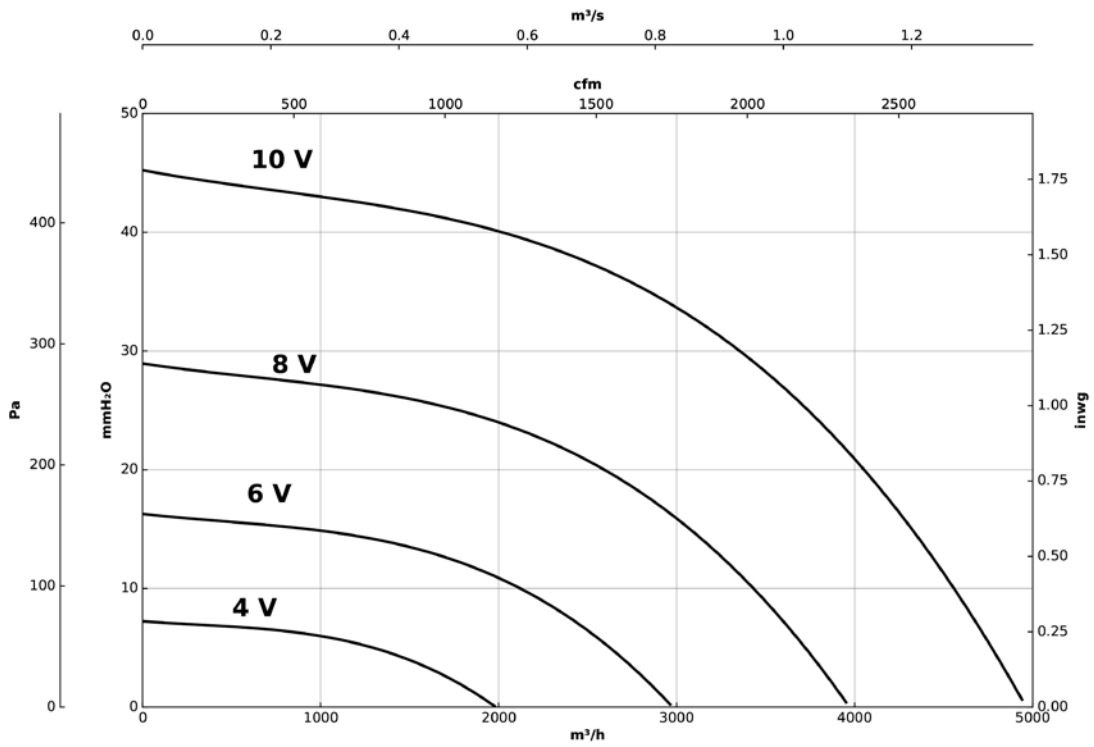

CHT/EC-400-6M

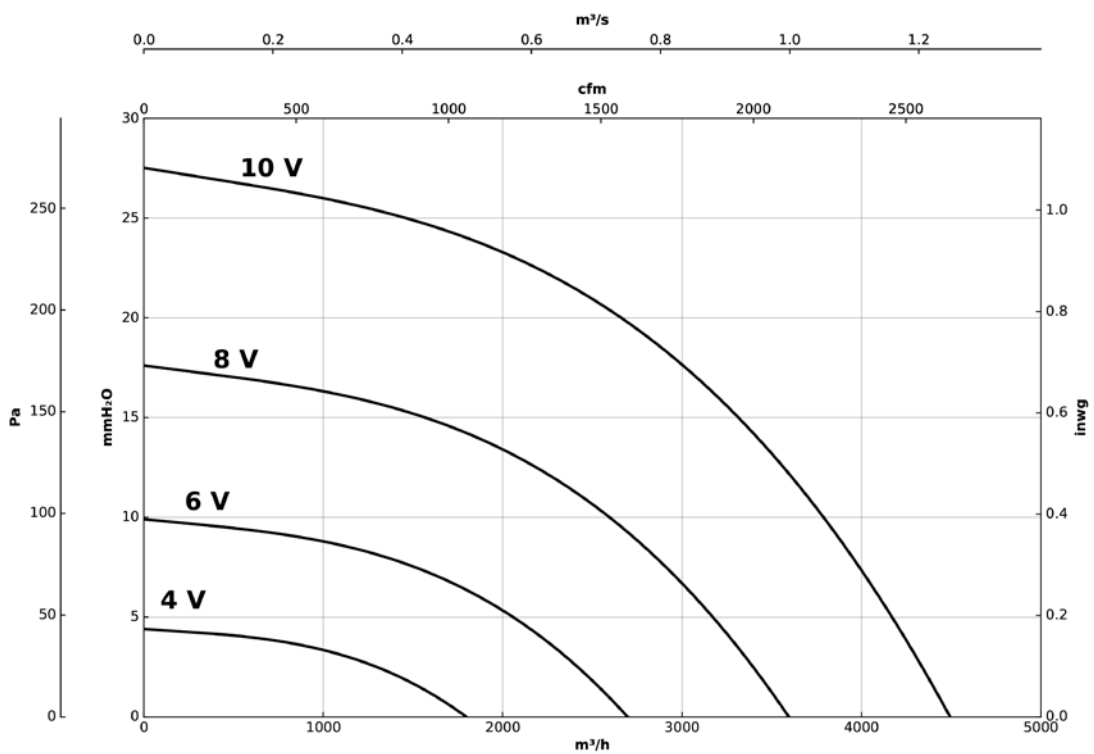

Curvas características

Q= Caudal en m³/h, m³/s y cfm

Pe= Presión estática en mmH₂O, Pa e inwg

CHT/EC-450-6M

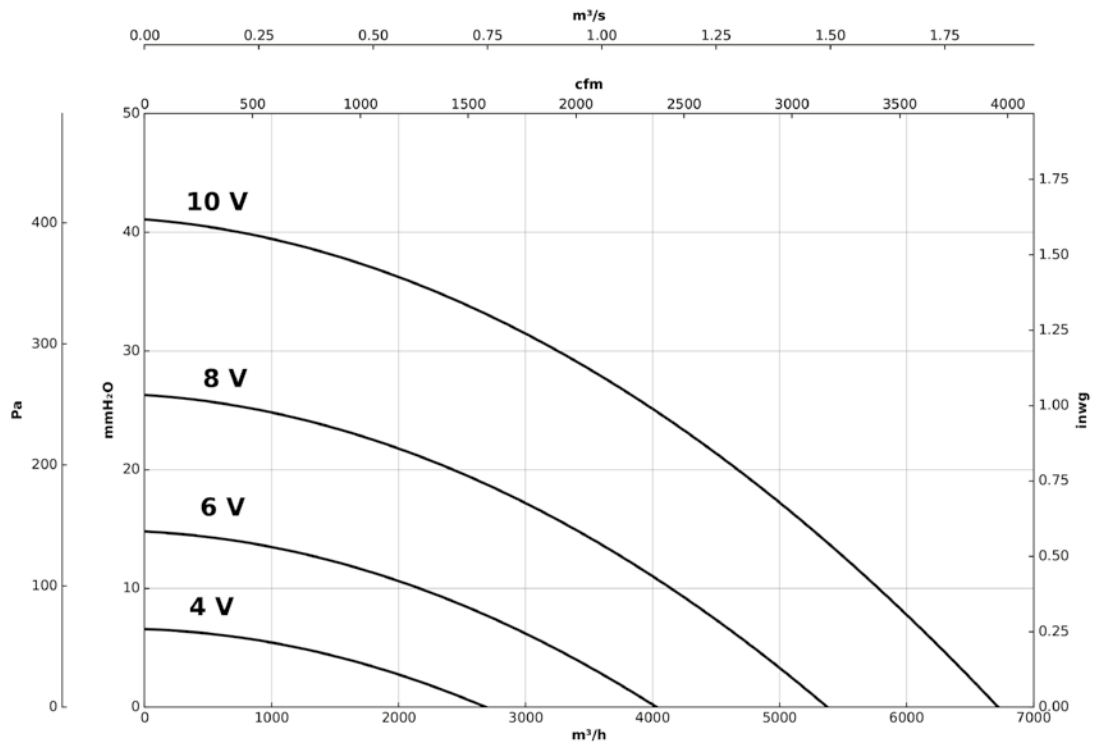

Accesorios

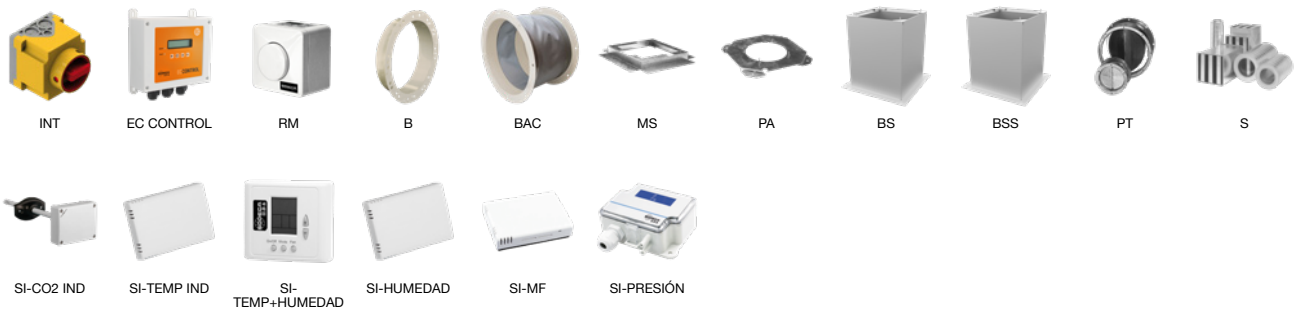

CVT/EC

Extractores centrífugos de tejado con salida de aire vertical, con motor EC Technology IE5



MOTOR EC TECHNOLOGY con electrónica integrada



EC CONTROL Suministro como accesorio opcional

Ventilador:

- Base soporte en chapa de acero galvanizado.
- Turbina a reacción en chapa de acero galvanizado.
- Rejilla de protección antipájaros.
- Sombbrero deflector antilluvia en aluminio.
- Dirección aire motor-hélice.

Motor:

- Motores EC Technology de alta eficiencia con electrónica integrada, regulables mediante 0-10 V o 4-20 mA.
- Motores con eficiencia IE5, clase F y protección IP55.
- Monofásico 230 V 50/60 Hz.
- Temperatura de trabajo: -20 °C +60 °C.

EC CONTROL: Se suministra como accesorio opcional. Cuadro de control para sistemas de ventilación con motores EC Technology que lleven la electrónica integrada en el propio motor. Con las siguientes características:

- CPC: Control de presión constante.
- CFC: Control de caudal constante.

- DAY/NIGHT: Ajuste de doble consigna de presión según momento del día.
- Sensor externo: Compatible con sensor de temperatura, humedad, calidad de aire o CO.
- Equipo preconfigurado en modo presión constante con set point de 100 Pa.

Acabado:

- Anticorrosivo en chapa de acero galvanizado y aluminio.

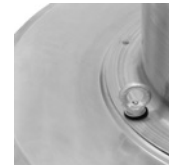

Soportes que facilitan la colocación al tejado



Código de pedido

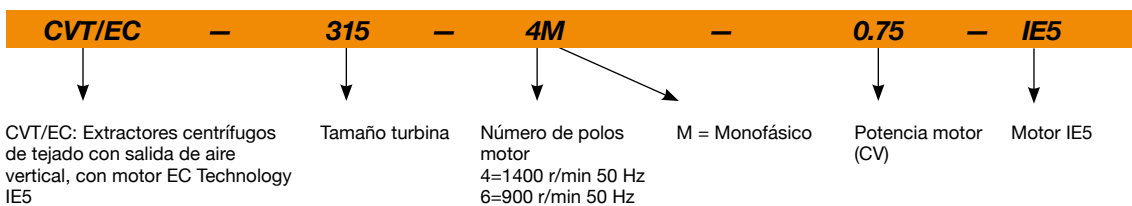

Características técnicas

Modelo	Velocidad (r/min)	Intensidad máxima admisible (A)	Potencia eléctrica máx.	Caudal máximo	Nivel de presión sonora dB (A)		Peso aprox. (Kg)	According ErP
		230V	(kW)	(m³/h)	Aspiración	Descarga		
CVT/EC-315-4M-0.75 IE5	1380	4,8	0,55	4950	48	54	39	2018
CVT/EC-400-6M-0.55 IE5	900	3,4	0,37	4500	44	50	56	2018
CVT/EC-450-6M-0.55 IE5	900	3,4	0,37	6900	47	54	59	2018



Erp. (Energy Related Products)

Información de la Directiva 2009/125/EC descargable desde la web de SODECA o programa de selección QuickFan

Características acústicas

Los valores indicados, se determinan mediante medidas de nivel de presión y potencia sonora en dB(A) obtenidas en campo libre a una distancia equivalente a dos veces la envergadura del ventilador más el diámetro de la turbina, con un mínimo de 1,5 m.

Espectro de potencia sonora Lw(A) en dB(A) por banda de frecuencia en Hz

Valores tomados a la aspiración con caudal máximo (Qmax)

	63	125	250	500	1000	2000	4000	8000
315-4M	50	56	62	62	65	68	59	53
400-6M	46	52	58	58	61	64	55	49
450-6M	50	57	62	62	66	65	58	53

Valores tomados a la descarga con caudal máximo (Qmax)

	63	125	250	500	1000	2000	4000	8000
315-4M	49	61	69	71	72	72	84	58
400-6M	45	57	65	67	68	68	60	52
450-6M	50	62	70	72	73	70	63	55

Dimensiones mm

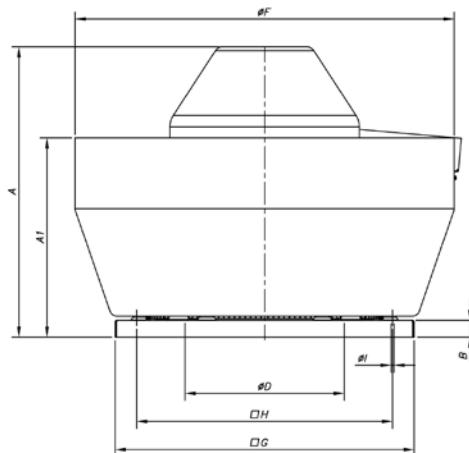

	A	A1	B	øD*	øF	G	H	øl
CVT/EC-315-4M	612	373	30	355	700	560	450	12
CVT/EC-400-6M	689	473	40	500	900	710	590	12
CVT/EC-450-6M	705	474	40	500	900	710	590	12

* Diámetro nominal tubería recomendada

Curvas características

Q= Caudal en m³/h, m³/s y cfm

Pe= Presión estática en mmH₂O, Pa e inwg

CVT/EC-315-4M

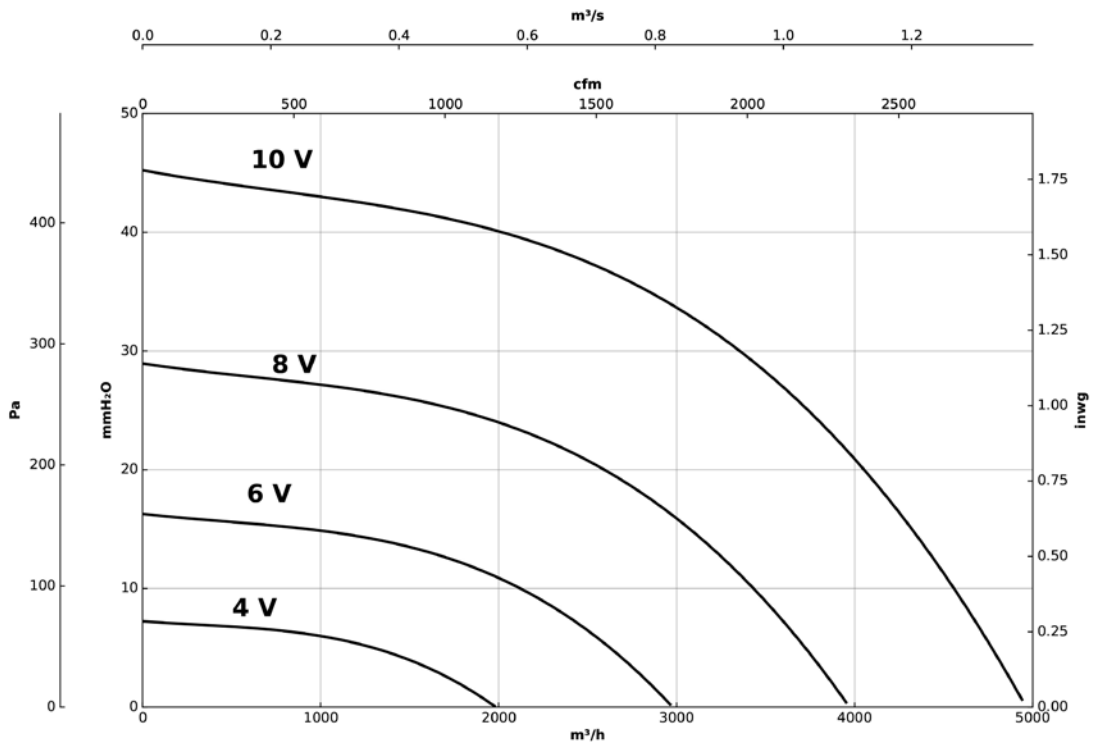

CVT/EC-400-6M

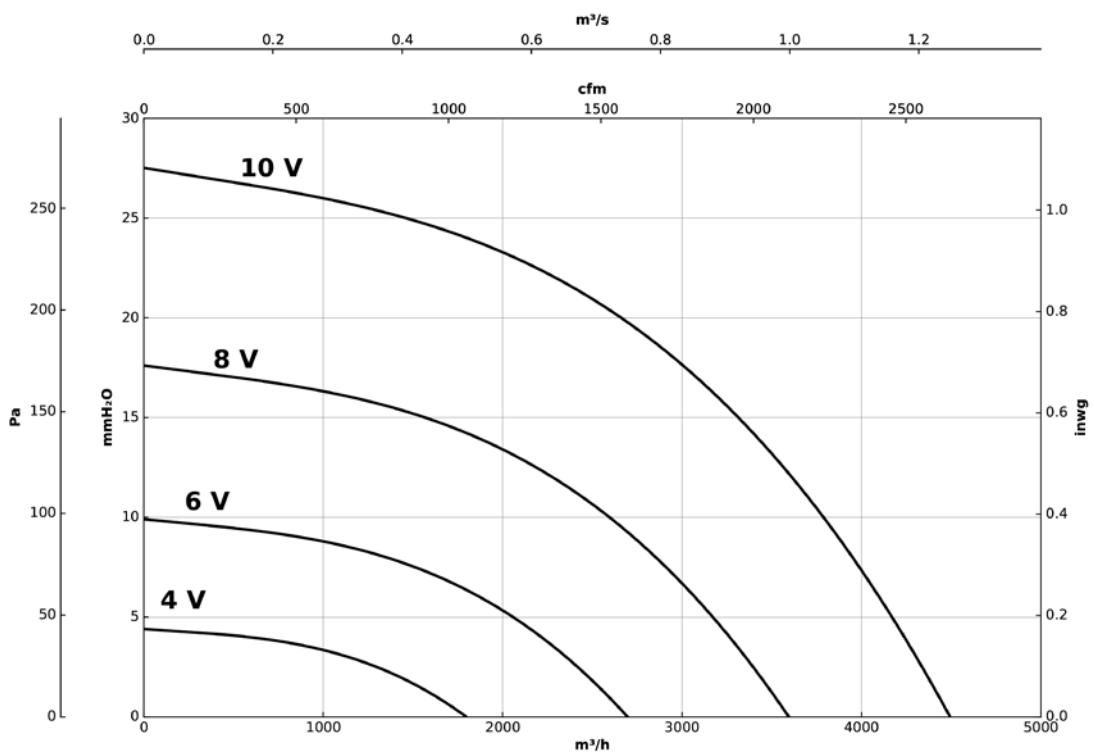

Curvas características

Q= Caudal en m³/h, m³/s y cfm

Pe= Presión estática en mmH₂O, Pa e inwg

CVT/EC-450-6M

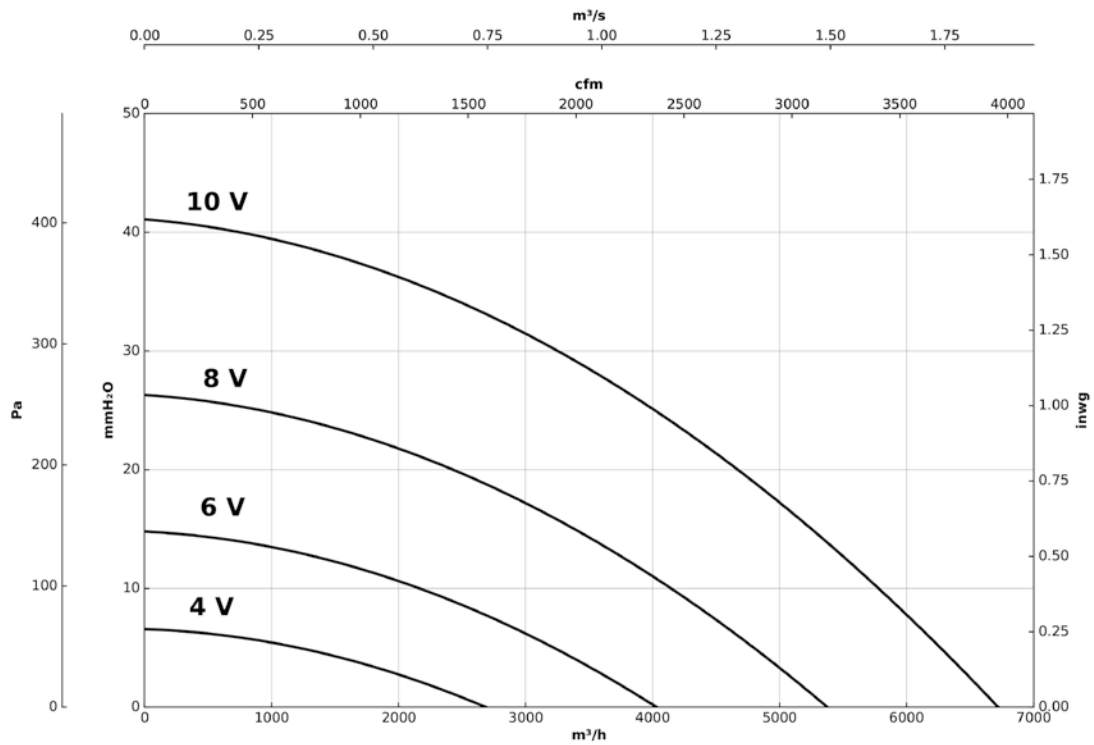

Accesorios

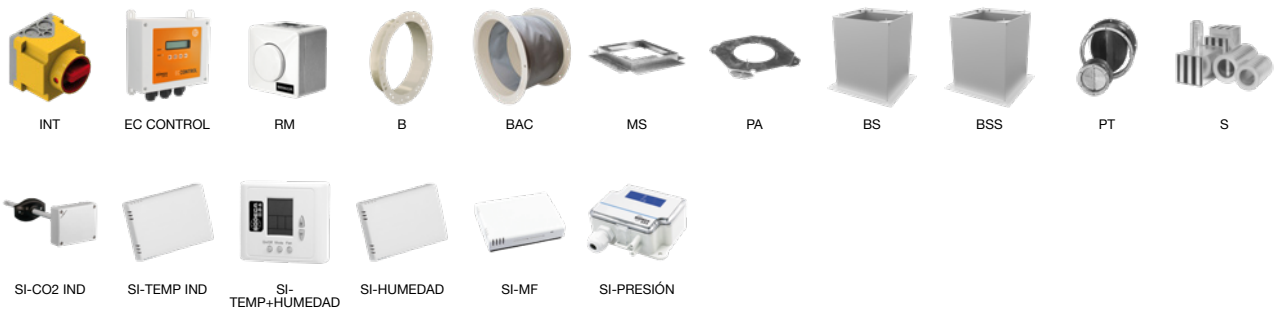

EC CONTROL



Cuadro de control y regulación automática para sistemas de ventilación con motores EC Technology



Cuadro de control para sistemas de ventilación con motores EC Technology que lleven la electrónica integrada en el propio motor. El sistema EC CONTROL incorpora todas las funciones necesarias para la regulación automática del sistema de ventilación mecánica controlada VMC, ajustando los parámetros de velocidad de giro del ventilador de acuerdo con los parámetros de renovación y calidad de aire deseados.

Fácil configuración del sistema a través del panel de control mediante pulsadores y pantalla LCD o a través del puerto USB utilizando nuestro software gratuito Sodeca CPC Utility. Equipo preconfigurado en modo presión constante con set point de 100 Pa.

El cuadro EC CONTROL incluye:

- Sensor de presión diferencial de gran precisión integrado.
- Pantalla LCD y controles para programación de todas las funciones.

- Conexión Modbus RTU para sistemas BMS.
- Puerto USB para configuración rápida mediante PC.
- Entradas analógicas configurables 0-10 V y 4-20 mA para conexión de sensores externos: °C, VOC, CO, Humedad...
- Envoltorio con grado de protección IP54.
- Rango temperatura de trabajo -10 °C +50 °C.
- Alimentación 230 V AC 50/60 Hz.
- Entradas digitales para activación y paro del sistema y función DAY/NIGHT.
- Salidas de relé libre de potencial: marcha y fallo.

Modos de control:

- CPC: Control de presión constante.
- CFC: Control de caudal constante.
- DAY/NIGHT: Ajuste de doble consigna de presión según momento del día.
- Sensor externo: Compatible con sensor de temperatura, humedad, calidad de aire o CO₂.

Características técnicas

Modelo	Tensión de alimentación	Intensidad nominal	Salida de control	Rango de presión	Temperatura de trabajo	Peso aprox.	Índice de protección
	(V)	(A)	(V)	(Pa)	(°C)	(Kg)	
EC CONTROL	230 V AC 50/60 Hz	0.6	0-10	0-2500	-10 a +50	0.9	IP54

Dimensiones mm

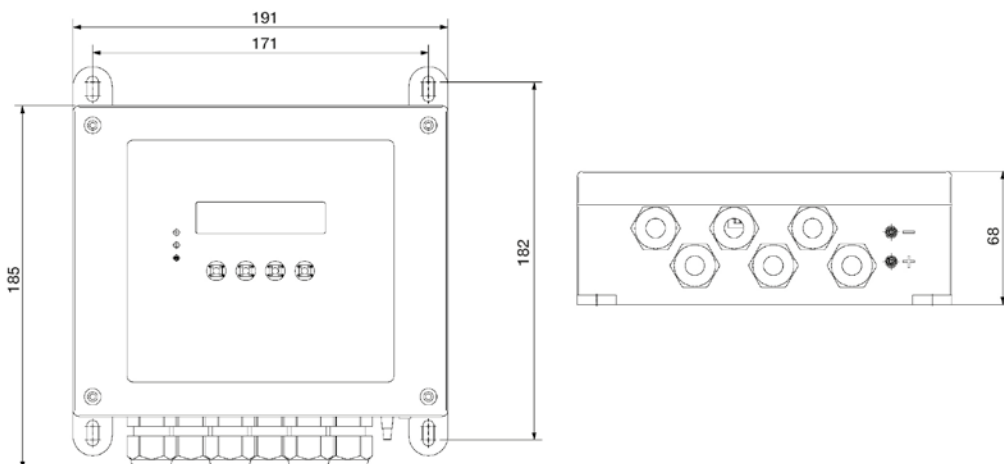

Conexiones

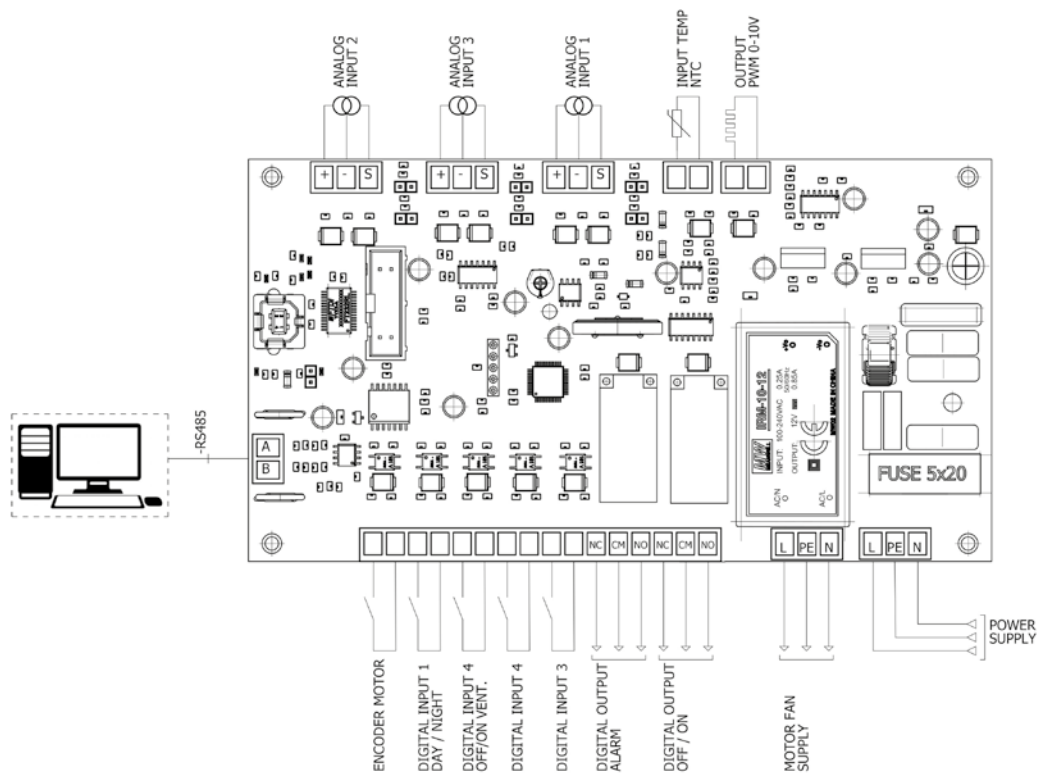

Accesorios



SI-
TEMP+HÚMEDAD

CAP/EC

Control inteligente para la regulación de equipos con ventiladores EC Technology preparado para sondas externas de calidad de aire



Control inteligente diseñado para el funcionamiento automático o manual de ventiladores EC Technology.

Características unidad principal:

- Display LCD con Backlight de LED.
- Regulación manual consigna 0-10 V.
- Regulación automática consigna 0-10 V según lectura de sondas.
- Sondas de temperatura y humedad integradas.
- Parada remota por seguridad.
- ON/OFF sistema desinfección.
- Alarma mantenimiento de los filtros.
- Alarma mantenimiento sistema desinfección.
- Programación horaria.
- Canal de comunicaciones Modbus RTU.
- Instalación en pared o en el propio ventilador.
- Alimentación 230 V 50 Hz.
- Entradas:
- 2 entradas analógicas 0-10 V para

sondas PM2.5, VOC o CO2.

- 1 entrada para contacto libre de tensión presostato estado filtros.
- 1 entrada para contacto libre de tensión parada remota.
- Salidas:
- 1 salida 0-10 V regulación motor EC Technology.
- 1 contacto libre de tensión accionamiento sistema desinfección.

Sondas inteligentes:

- Led indicador estado aire.
- Instalación en pared.
- Alimentación 230 V 50 Hz.
- Opciones disponibles:
- PM2.5 + VOC: Para instalaciones de recirculación.
- CO2 + VOC: Para instalaciones de renovación.

Características técnicas

Modelo	Tipo regulación				
	Temperatura	Humedad Relativa	PM2.5	CO ₂	VOC
CAP/EC	OK	OK	-	-	-
CAP/EC con PM2.5+VOC	OK	OK	OK	-	OK
CAP/EC con CO ₂ +VOC	OK	OK	-	OK	OK

Dimensiones mm

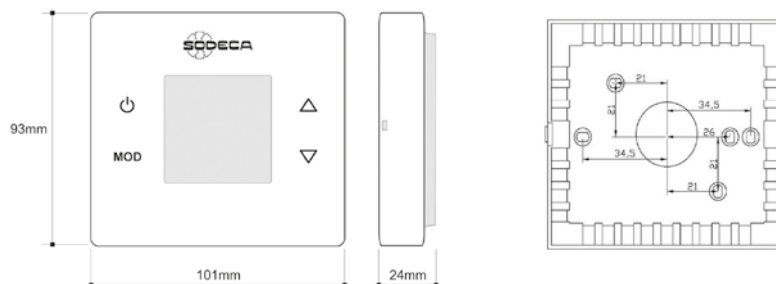

SI-PM2.5+VOC

Sonda inteligente para el control CAP/EC, para la regulación de la ventilación a partir de los parámetros de partículas sólidas y compuestos orgánicos volátiles

Dimensiones mm

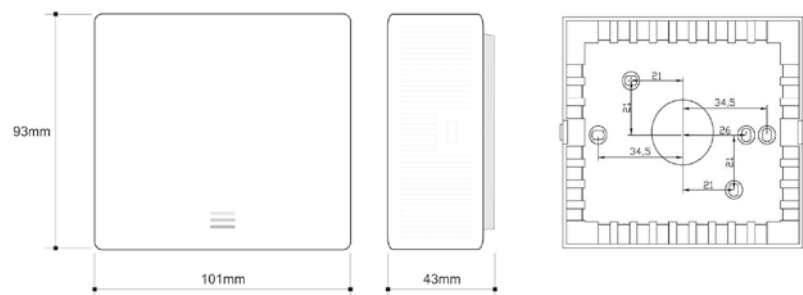

SI-CO2+VOC

Sonda inteligente para el control CAP/EC, para la regulación de la ventilación a partir de los parámetros de CO2 y compuestos orgánicos volátiles

Dimensiones mm

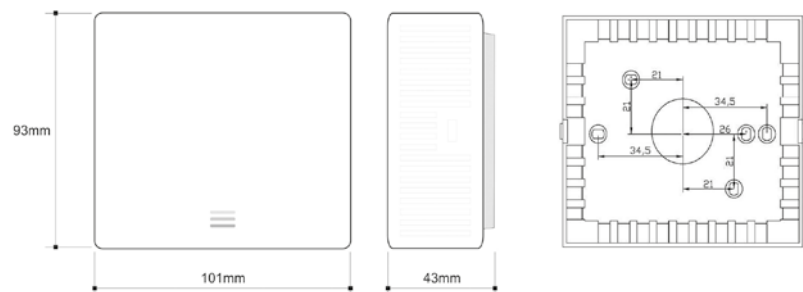

MTP

Potenciómetro para control de velocidad



Características:

- Potenciómetro para el control de velocidad de ventiladores equipados con motor brushless 0-10 VDC.
- Entrega una tensión entre 0 y 10 VDC de una forma progresiva.
- Puede usarse como un interruptor.
- Cuerpo resistente a humedad.
- Posibilidad de montaje en superficie o empotrado.



HEADQUARTER

Sodeca, S.L.U.
Pol. Ind. La Barricona
Carrer del Metall, 2
E-17500 Ripoll
Girona, SPAIN
Tel. +34 93 852 91 11
Fax: +34 93 852 90 42
General sales:
comercial@sodeca.com
Export sales:
ventilation@sodeca.com

PRODUCTION PLANT

Sodeca, S.L.U.
Ctra. de Berga, km 0,7
E-08580 Sant Quirze de
Besora
Barcelona, SPAIN
Tel. +34 93 852 91 11
Fax: +34 93 852 90 42
General sales:
comercial@sodeca.com
Export sales:
ventilation@sodeca.com

RED COMERCIAL ESPAÑA

Barcelona
Sr. Jesús Cuadras
Pol. Ind. La Barricona
Carrer del Metall, 2
E-17500 Ripoll
Girona, SPAIN
Tel. +34 93 852 91 11
Móvil: 639 077 346
jcuadras@sodeca.com
Provincias: Barcelona,
Tarragona, Lleida y Girona

Baleares
Sr. Miquel Àngel Morán
Móvil: 682 912 100
baleares@sodeca.com
Provincias: Baleares

Bilbao
Pitalven S.L.
Sr. Jon Garin
Pza. Jaro de Arana, 3 4º
48012 Bilbao
Tel./Fax 94 421 42 23
Móvil: 615 749 646
jgarin@sodeca.com
Provincias: Vizcaya,
Guipúzcoa, Álava,
Santander, Navarra y Rioja

Canarias
Srta. Ana Terrones
Móvil: 676 340 543
canarias@sodeca.com
Provincias: Islas Canarias

A Coruña
Sr. Ricard Fernández
Rúa a Granxa, 2B (Lorbe)
15177 Oleiros
Tel./Fax 98 162 81 96
Móvil: 615 145 104
rfernandez@sodeca.com
Provincias: A Coruña,
Lugo, Ourense y
Pontevedra

Oviedo
Sr. Salvador Nuñez
Tel. 93 852 91 11
Móvil: 689 804 734
asturias@sodeca.com
Provincias: Asturias y León

Madrid
Sr. José María de Bernardo
Pol.Ind. Miralcampo
Calle Aluminio, 12
19200 Azuqueca de
Henares
Tel. 91 366 70 45 /
91 366 60 45
Móvil: 670 744 420
sodecacentro@sodeca.com
Provincias: Madrid, Toledo,
Ciudad Real, Guadalajara,
Segovia, Ávila y Cuenca

Murcia
Sr. Francisco José Hurtado
Apartado de Correos 6103
30080 Murcia
Tel. 675 767 025
hurtado@sodeca.com
Provincias: Murcia,
Almería, Granada y Jaén

Sevilla
Sr. Manuel Zambrano
Pol.Ind. Los Llanos
Calle Extremadura, 169 F
41909 Salteras
Sevilla
Móvil: 606 663 814
mzambrano@sodeca.com
sevilla@sodeca.com
Provincias: Sevilla, Huelva,
Cádiz, Córdoba, Málaga,
Cáceres y Badajoz

Valencia
Tacier S.L.
Sr. Javier Talens
Timoneda, 8, 1º
46008 Valencia
Tel. 96 384 14 80
Fax 96 382 02 07
Móvil: 670 696 289
javiertalens@sodeca.com
csebastian@sodeca.com
Provincias: Valencia,
Castellón, Alicante y
Albacete

Valladolid
Sr. Xavier Formentí
Tel. 93 852 91 11
Móvil: 679 559 099
sodecacastilla@sodeca.com
Provincias: Salamanca,
Valladolid, Palencia,
Burgos y Zamora

Zaragoza
Hernández Silbe S.L.
Srta. Silvia Hernández
Alfonso I, casa 15
50410 Cuarte de Huerva
Zaragoza
Tel. 630 263 224
Fax 97 693 74 30
sodecaragon@sodeca.com
Provincias: Huesca,
Zaragoza, Teruel y Soria



EUROPE

FINLAND
Sodeca Finland, Oy
HUITTINEN
Sales and Warehouse
Mr. Kai Yli-Sipilä
Metsälinnankatu 26
FI-32700 Huittinen
Tel. + 358 400 320 125
orders.finland@sodeca.com

HELSINKI
Smoke Control Solutions
Mr. Antti Kontkanen
Viipullantie 9C
FI-00700 Helsinki
Tel. +358 400 237 434
akontkanen@sodeca.com
Mrs. Kaisa Partanen
Tel. +358 451 308 038
kpartanen@sodeca.com

HYVINKÄÄ
Smoke extraction and industrial
applications
Niinistökatu 12
FI-05800 Hyvinkää
Mr. Jaakko Tomperi
Tel. +358 451 651 333
jtomperi@sodeca.com
Mr. Jarno Pikkumäki
Tel. +358 407 723 472
jpikkumaki@sodeca.com

ITALIA
Marelli Ventilazione, S.R.L.
Viale del Lavoro, 28
37036 San Martino B.A.
(VR), ITALY
Tel. +39 045 87 80 140
vendite@sodeca.com

PORTUGAL
Sodeca Portugal, Unip. Lda.
PORTO
Rua Veloso Salgado 1120/1138
4450-801 Leça de Palmeira
Tel. +351 229 991 100
geral@sodeca.pt

LISBOA
Pq. Emp. da Granja Pav. 29
2625-607 Vialonga
Tel. +351 219 748 491
geral@sodeca.pt

ALGARVE
Rua da Alegria, 33
8200-569 Ferreiras
Tel. +351 289 092 586
geral@sodeca.pt

UNITED KINGDOM
Sodeca Fans UK, Ltd.
Mr. Mark Newcombe
Tamworth Enterprise Centre
Philip Dix House, Corporation
Street, Tamworth, B79 7DN
UNITED KINGDOM
Tel. +44 (0) 1827 216 109
sales@sodeca.co.uk

AMERICA

CHILE
Sodeca Ventiladores, SpA.
Sra. Sofía Ormazábal
Santa Bernardita 12.005
(Esquina con Puerta Sur)
Bodegas 24 a 26,
San Bernardo, Santiago, CHILE
Tel. +56 22 840 5582
ventas.chile@sodeca.com

COLOMBIA
Sodeca Latam, S.A.S.
Sra. Luisa Stella Prieto
Calle7 No. 13 A-44
Manzana 4 Lote1, Montaña
Mosquera, Cundinamarca
Bogotá, COLOMBIA
Tel. +57 1 756 4213
ventascolumbia@sodeca.co

PERU
Sodeca Perú, S.A.C.
Sr. Jose Luis Jiménez
C/ Mariscal Jose Luis de
Orbegoso 331. Urb. El pino.
15022, San Luis. Lima, PERU
Tel. +51 1 326 24 24
Cel. +51 994671594
comercial@sodeca.pe



HEADQUARTER

Sodeca, S.L.U.

Pol. Ind. La Barricona
Carrer del Metall, 2
E-17500 Ripoll
Girona, SPAIN
Tel. +34 93 852 91 11
Fax: +34 93 852 90 42
General sales: comercial@sodeca.com
Export sales: ventilation@sodeca.com

PRODUCTION PLANT

Sodeca, S.L.U.

Ctra. de Berga, km 0,7
E-08580 Sant Quirze de Besora
Barcelona, SPAIN
Tel. +34 93 852 91 11
Fax: +34 93 852 90 42
General sales: comercial@sodeca.com
Export sales: ventilation@sodeca.com



www.sodeca.com

